

ЗА НАШУ СОВЕТСКУЮ РОДИНУ!

Юрий Вав



1972

11

НА БОЕВОМ ПОСТУ ⁶²²



С интересом слушают воины члена КПСС с 1917 года, участника Великой Октябрьской социалистической революции Тимофея Николаевича Стасюка.

Фото Р. РЯЗАНОВА.



НА БОЕВОМ ПОСТУ

№ 11

Ноябрь

1972

ВОЕННО-ПОЛИТИЧЕСКИЙ ЖУРНАЛ ВНУТРЕННИХ ВОЙСК МВД СССР

ВЫХОДИТ ОДИН РАЗ В МЕСЯЦ

ПЯТЫЙ ГОД ИЗДАНИЯ

«МНОГОНАЦИОНАЛЬНЫЙ СОВЕТСКИЙ НАРОД ВСТРЕЧАЕТ 50-ЛЕТИЕ ОБРАЗОВАНИЯ СССР МОГУЧИМ, МОНОЛИТНО СПЛОЧЕННЫМ, УВЕРЕННО И ЦЕЛЕУСТРЕМЛЕННО ИДУЩИМ ПОД РУКОВОДСТВОМ КОММУНИСТИЧЕСКОЙ ПАРТИИ ВПЕРЕД, ПО ПУТИ, НАМЕЧЕННОМУ ЕЕ ПРОГРАММОЙ, XXIV СЪЕЗДОМ КПСС. ВЫРАБОТАННЫЕ СЪЕЗДОМ ГРАНДИОЗНЫЕ ПЛАНЫ ДАЛЬНЕЙШЕГО КОММУНИСТИЧЕСКОГО СТРОИТЕЛЬСТВА ОТКРЫВАЮТ ШИРОКИЙ ПРОСТОР ДЛЯ СОЗИДАТЕЛЬНОГО ТВОРЧЕСТВА ТРУДЯЩИХСЯ ВСЕХ НАЦИОНАЛЬНОСТЕЙ НАШЕЙ СТРАНЫ.

ИДЯ НАВСТРЕЧУ СЛАВНОМУ ЮБИЛЕЮ, ЦЕНТРАЛЬНЫЙ КОМИТЕТ КПСС ВНОВЬ ПОДТВЕРЖДАЕТ ТВЕРДУЮ РЕШИМОСТЬ ПАРТИИ, ВЫРАЖЕННУЮ ЕЕ XXIV СЪЕЗДОМ, И ВПРЕДЬ НЕУКЛОННО ПРОВОДИТЬ ЛЕНИНСКИЙ КУРС НА ВСЕМЕРНОЕ УКРЕПЛЕНИЕ СОЮЗА СОВЕТСКИХ СОЦИАЛИСТИЧЕСКИХ РЕСПУБЛИК, ДЕЛАТЬ ВСЕ НЕОБХОДИМОЕ ДЛЯ ТОГО, ЧТОБЫ СВЯЗИ МЕЖДУ НАРОДАМИ НАШЕЙ СТРАНЫ СТАНОВИЛИСЬ ТЕСНЕЕ И ГЛУБЖЕ, ЧТОБЫ ЕЩЕ ПРОЧНЕЕ БЫЛО ИХ ИНТЕРНАЦИОНАЛЬНОЕ СОЦИАЛИСТИЧЕСКОЕ ЕДИНСТВО».

[Из постановления ЦК КПСС «О подготовке к 50-летию образования Союза Советских Социалистических Республик»]

ОТЧЕТНО-ВЫБОРНЫЕ

В ноябре — декабре 1972 года в партийных группах, ротных (на правах цеховых) и первичных партийных организациях внутренних войск состоятся отчетно-выборные собрания коммунистов. Выборы парткомов, которые, согласно Уставу КПСС, выполняют свои обязанности в течение двух-трех лет, в этом году (за редким исключением) проводиться не будут.

Нынешняя отчетно-выборная кампания будет проходить под непосредственным воздействием идей и решений XXIV съезда КПСС, в обстановке широко развернувшейся всенародной подготовки к 50-летию образования Союза Советских Социалистических Республик. В этом — ее характерная особенность.

Отчеты и выборы — большое событие в жизни партийных организаций. Это — своеобразный смотр их деятельности, важное средство дальнейшего повышения активности и боевитости. На собраниях предстоит глубоко проанализировать и всесторонне обсудить состояние дел в партийных коллективах, обобщить накопленный опыт партийно-политической работы по выполнению задач боевой службы, повышению качества боевой и политической подготовки, укреплению воинской дисциплины. Вместе с тем, надлежит вскрыть недостатки, промахи и ошибки, ведущие к снижению надежности охраны объектов, к спаду интенсивности обучения личного состава, к нарушениям уставного порядка, дать им принципиальную партийную оценку, наметить пути быстрейшего их устранения. Важно на собраниях партийных групп, ротных парторганизаций вести речь не только о партийных коллективах в целом, но и о каждом коммунисте в отдельности: как он изучает и пропагандирует марксизм-ленинизм, великое идейно-теоретическое наследие В. И. Ленина, как несет боевую службу, овладевает военным делом, соблюдает партийную и воинскую дисциплину, насколько активно участвует в делах своего партийного коллектива? Спрос должен быть объективным и строгим.

Надо постоянно помнить, что боевитость, влияние партийного коллектива на солдатские массы всецело зависят от степени участия в его работе каждого коммуниста. Поэтому главное заключается в том, чтобы в ходе отчетов и выборов еще выше поднять активность членов и кандидатов в члены КПСС, укрепить партийную дисциплину, усилить авангардную роль коммунистов в боевой службе и учебе, в общественной жизни подразделения, части. Эту цель ставит перед собой развернувшаяся сейчас повсюду подготовка к обмену партийных документов.

Майский (1972 г.) Пленум ЦК КПСС указал, что подготовка к обмену партийных документов и сам обмен призваны способствовать улучшению деятельности всех партийных организаций. «Партийные организации, — говорится в постановлении Пленума, — должны добиваться, чтобы все коммунисты строго соблюдали требования Программы и Устава КПСС, на деле выполняли свою авангардную роль на производстве и в общественно-политической жизни, добросовестно относились к партийным поручениям, постоянно овладевали марксистско-ленинской теорией, служили примером соблюдения советских законов, норм коммунистической нравственности и правил социалистического общежития». Разумеется, вопросы подготовки к обмену партдокументов — что сделано и что надлежит

ПАРТИЙНЫЕ СОБРАНИЯ

сделать, какие допущены промахи и как их устранить — займут определяющее место на отчетно-выборных собраниях.

Каждый коммунист по своему призванию должен быть активным бойцом партии за выполнение ее решений, задач, стоящих перед подразделением, частью. С этой обязанностью он справится тем успешнее, чем выше будет его идейно-политическая закалка. Партия требует настойчиво вооружать наши кадры учением марксизма-ленинизма, изучать ленинское теоретическое наследие. «Ленинизм, — говорил товарищ Л. И. Брежнев в Отчетном докладе ЦК КПСС XXIV съезду партии, — как вечно живое, развивающееся учение, был, есть и будет в центре идейной жизни партии, основой всей ее революционно-преобразующей деятельности». Вопросы идейного воспитания, марксистско-ленинского образования коммунистов должны быть в центре внимания отчетно-выборных собраний. Самым тщательным образом следует обсудить, как коммунисты овладевают революционной теорией, применяют приобретенные знания в практической работе.

Отчетно-выборные собрания должны четко ответить на вопросы: как партийные группы и организации влияют на повышение боеготовности подразделений, на качество несения воинами боевой службы, на усиление ответственности социалистического соревнования. Оперативно ли работают они в войсковых нарядах, на тактико-специальных занятиях и учениях, в стрелковых городках, всегда ли оказывают нужное влияние на личный состав? Следует напомнить, что на прошлых отчетно-выборных собраниях нередко работа парторганизаций по выполнению задач боевой службы и учебы рассматривалась недостаточно глубоко. В отчетных докладах секретарей и выступлениях коммунистов приводилось много цифр, примеров и фактов, характеризующих состояние надежности охраны объектов. А вот как парторганизация решала эти задачи присущими ей методами, что конкретно делалось, — это почти не раскрывалось.

Подобные недостатки повторять нельзя. Надо критически проанализировать, как каждый коммунист оправдывает на своем конкретном участке работы свое высокое звание, каков его реальный вклад в дело своего воинского коллектива, чтобы отделение, взвод, рота полностью выполнили социалистические обязательства, взятые в честь 50-летия образования СССР, и заслужили право называться отличными, чтобы воины несли боевую службу бдительно, обеспечивали надежность охраны объектов.

Важный участок партийной работы — борьба за всемерное укрепление воинской дисциплины, твердый уставной порядок. В этом направлении командирами и парторганизациями делается многое. Наши передовые подразделения уже давно не имеют грубых нарушений, живут и трудятся, строго руководствуясь воинскими уставами. И все же в некоторых ротах допускаются еще случаи, когда отдельные солдаты и сержанты нарушают дисциплину, не проявляя должной бдительности во время боевой службы. Порой происходит это на глазах у коммунистов, а иногда допускается самими коммунистами.

Активно помогать командирам не только обеспечивать глубокое знание личным составом требований военной присяги, общевоинских уставов и Устава внутренних войск, но и неукоснительно претворять их в

жизнь — одна из важнейших задач партийных организаций. И здесь, разумеется, огромное значение имеет личный пример каждого коммуниста, его непримиримость к отступлениям от законов армейской жизни.

Усиление влияния коммунистов на все стороны жизни и деятельности войск требует непрерывного совершенствования внутрипартийной работы. Непременное условие ее подъема — строгое соблюдение принципов партийного руководства и норм партийной жизни. На отчетно-выборных собраниях надо рассмотреть, как выполняется постановление ЦК КПСС «О практике проведения партийных собраний в Ярославской городской партийной организации», соблюдаются ли ленинские нормы партийной жизни, и прежде всего коллективность в работе, все ли коммунисты вовлекаются в активную общественную жизнь, всегда ли осуществляется проверка исполнения принятых решений, ведется борьба за единство слова и дела.

Деятельность партийных групп и организаций исключительно многогранна. В ходе отчетов и выборов большое место должны занять вопросы роста, воспитания молодых коммунистов, усиления партийного руководства комсомолом, обеспечения примерности членов ВЛКСМ в боевой службе, учебе и дисциплине, развития их творчества, инициативы, горячего стремления еще лучше выполнять свой воинский долг.

На предыдущих отчетно-выборных собраниях были приняты хорошие, деловые решения, высказано много критических замечаний, внесены предложения. Следует доложить коммунистам, как они воплощены в жизнь.

Необходимо принять все меры к тому, чтобы на отчетно-выборных собраниях была создана такая обстановка, при которой коммунисты могли бы во весь голос говорить о недостатках в работе своей парторганизации и вышестоящих партийно-политических органов, смело вскрывать промахи и недочеты в боевой службе, обучении и воспитании личного состава.

Ответственная задача — выборы партгруппоргов, секретарей, членов бюро парторганизаций. Ведь боевитость каждой парторганизации в значительной мере зависит от того, кто ее возглавляет. К руководству должны прийти самые достойные, опытные, принципиальные и авторитетные коммунисты, пользующиеся доверием и уважением в своем коллективе.

Естественно, в ходе выборов произойдет значительное обновление состава партгруппоргов, секретарей, членов бюро. Надо, чтобы руководители политорганов, не ожидая окончания всех отчетно-выборных собраний, лично проинструктировали избранных товарищей, побеседовали с каждым из них перед утверждением. Нужно готовить и проводить семинары, на которых учить секретарей практике партийной работы. Особое внимание при этом следует обратить на быстрейшее претворение в жизнь критических замечаний и предложений коммунистов.

Опыт прошлых лет говорит о том, что идейный и организационный уровень отчетно-выборных партийных собраний, их деловитость и влияние на последующую работу во многом зависят от партийных комитетов, политорганов, которые должны четко спланировать собрания: когда, где и в какое время они проводятся; своевременно проинструктировать актив, определить, кто из офицеров-политработников, коммунистов управленческих парторганизаций и в каких подразделениях оказывает помощь низовому активу; позаботиться об обеспечении максимальной явки коммунистов на собрания. Следует помочь подготовить отчетные доклады, содержание которых, как известно, в значительной степени определяет характер обсуждения, активность коммунистов.

Отчеты и выборы партийных органов — действенное средство дальнейшего подъема уровня всей партийно-политической работы в войсках. Они призваны еще выше поднять активность и боевитость партийных организаций, личную ответственность каждого коммуниста за дела в своем коллективе, мобилизовать всех воинов на достойную встречу славного юбилея — 50-летия образования СССР.

ПО РОДНОЙ СТРАНЕ



За сравнительно небольшой период в нашей угольной промышленности произошли разительные перемены. Так, годовая добыча угля возросла со 183 миллионов тонн в 1947 году до 640 миллионов тонн в прошлом году. К концу девятой пятилетки она достигнет невиданного рубежа — 700 миллионов тонн. Всего с 1947 года по 1971 год включительно было добыто 11 миллиардов тонн угля. Чтобы перевезти его сразу, потребовался бы железнодорожный состав длиной в семьдесят земных экваторов. В 1947 году в распоряжении горняков было всего лишь 45 добычных комбайнов, теперь их более 4300. Превысило тысячу и число проходческих комбайнов.

В настоящее время механизированными комплексами оборудовано 660 лав. Работа в таких забоях, около трехсот бригад добывают по тысяче тонн угля в сутки и более, а отдельные коллективы довели суточную нагрузку на забой до 5—6 тысяч тонн. В их числе бригада депутата Верховного Совета СССР Героя Социалистического Труда И. Стрельченко с шахты «Трудовская» комбината «Донецкуголь». В прошлом году она дала за месяц 170230 тонн угля. Это мировой рекорд. И сейчас прославленный коллектив возглавляет соревнование передовых шахтерских бригад, обязавшихся в честь 50-летия образования СССР довести годовую добычу угля из одной лавы до 500 тысяч тонн.

Недалеко время, когда подземная добыча угля уступит место открытым разработкам. К концу пятилетки 30 процентов угля будут давать разрезы, где может применяться более мощная техника — шагающие и роторные экскаваторы, электровозы и автопоезда, буровые станки, бульдозеры. Уже сейчас на Назаровском разрезе в Красноярском крае начался монтаж первого в стране шагающего экскаватора ЭШ-80/100. Этот драглайн может за один раз зачерпнуть ковшем 80 кубометров горной массы.

* * *

«Пусть первый гидроагрегат к 15 ноября — на 27 дней раньше срока» — так решил коллектив строителей Нурекской ГЭС.

Ускорение пуска электрической машины стало возможным благодаря новой форме социалистического соревнования, развернувшегося между строителями гидростанций на Вахше и коллективами заводов-поставщиков — Харьковского турбинного, свердловского «Уралэлектротяжмаш», Запорожского трансформаторного и других. Все они досрочно выполнили свои обязательства по созданию и поставке оборудования.

* * *

НА ОКРАИНЕ ЧЕБОКСАР, ГДЕ СОВСЕМ НЕДАВНО ПРОСТИРАЛОСЬ ИЗРЕЗАННОЕ ОВРАГАМИ ПОЛЕ, НАЧАЛОСЬ СТРОИТЕЛЬСТВО ЗАВОДА ПРОМЫШЛЕННЫХ ТРАКТОРОВ.

В 1974 году в строй должны вступить металлургический, кузнечный и сборочный цехи со вспомогательными помещениями, а уже в конце пятилетки из заводских ворот выйдут первые стальные исполины с маркой «ЧТЗ». В разработке проектно-сметной документации этой крупнейшей стройки чувашши принимают участие 12 различных проектных институтов страны. Мощный «Т-500», оснащенный соответствующими механизмами и приспособлениями, способен крушить скалы, резать вечную мерзлоту, корчевать тайгу, рыть каналы, забивать сваи, укладывать трубы. Трактор-универсал очень неприхотлив. Он с успехом может работать и в среднеазиатской пустыне, и в студеном заполярье.

20 заводов страны будут поставлять комплектующие детали и узлы для уникальной машины.

* * *

Стан «1700» холодного проката листа — объект номер один на Карагандинском металлургическом заводе. С его пуском предприятие перейдет на работу с законченным металлургическим циклом. Строители форсируют сооружение цеха. Бригада коммунистического труда, возглавляемая И. Несуном, внедряя прогрессивные методы строительства, значительно подняла производительность труда и задолго до срока выполнила задание 1972 года.

* * *

В Сумгаите на местном алюминиевом заводе получена первая партия гофрированного листа. Этот новый кровельный материал превосходит многие другие. Он не уступает по прочности шиферу, но легче его в три раза; мягче жести, но в то же

время антикоррозиен. Энтузиасты оригинального производства — рабочие Н. Курбанов, Ш. Исаев, техник С. Кадымов и другие творчески ищут резервы дальнейшего увеличения выпуска новинки, на которую поступает все больше заказов. Гофрированные листы могут быть использованы для покрытия зернохранилищ, чабанских домиков, для стальных проемов зданий.

* * *

Специалисты Научно-исследовательского института объединения «Электросила» сдали в производство техническую документацию генератора, мощность которого 1200 тысяч киловатт. Такой энергоблок ленинградцы изготовят в этой пятилетке. Он будет вырабатывать вдвое больше электроэнергии, чем дает сегодня Днепротэс.

Инженеры НИИ поставят заводу чертежи узлов машины не к концу года, как намечено планом, а к 7 ноября.

* * *

Возле Курска, на полях сельскохозяйственной опытной станции, появились необычные приборы, установки. Ученые начали здесь оригинальный эксперимент. Цель его — исследовать условия для создания полевых систем, обеспечивающих «запрограммированный» урожай сельскохозяйственных культур, наиболее высокий для данного района.

Выясняются водный, тепловой баланс почвы, их плодородие. Человек пока далеко не полностью использует потенциальные возможности земли. А нельзя ли собрать не один, а два урожая в год с той же площади? Какова биологическая продуктивность естественных и созданных человеком природных комплексов в лесостепной зоне европейской части страны? Сколько максимально можно получить продукции в данных условиях? Как надо вести хозяйство на полях, чтобы земледелец мало зависел от капризов погоды? На эти и другие вопросы намереваются ответить ученые. Здесь работают в содружестве специалисты Института географии Академии наук СССР, опытной станции и Всесоюзного научно-исследовательского института защиты почв от эрозии, созданного в Курске. Они дадут конкретные рекомендации хозяйствам. Эксперимент ведется в рамках международной программы «Человек и биосфера».

* * *

Семь экспедиций Института почвоведения Академии наук Казахской ССР приступили к изучению почв северной части республики. Сюда в недалеком будущем придет часть стока сибирских рек. Уже сейчас надо знать, какая здесь почва, как она «поведет» себя в новых условиях.

В Казахстане побывала большая группа ученых, специалистов проектных институтов. После анализа разного типа почв они сделали предварительные выводы: если орошать эти земли, то прибавка урожая зерновых с каждого гектара составит 20, а то и 30 центнеров.

Прежде чем придет сюда сибирская вода, надо накопить опыт использования влаги. Для этой цели намечается создать крупные опытные хозяйства. В них будет проводиться орошение посевов пшеницы.

* * *

Собственный завод по производству комбикормов готовит к сдаче в эксплуатацию совхоз имени Ленина Ростовской области.

Большую роль в создании завода сыграла помощь шефов — рабочих и служащих «Ростсельмаша». В конструкторском бюро комбайнотроителей был создан проект предприятия. Мезитный цех изготовил четыре магнитные пусковые станции. Они позволяют одному человеку управлять всем процессом.

* * *

Издательство «Искусство» работает над выпуском семитомного словаря «Художники народов СССР». Перед читателями предстанет жизнь и творчество 20 тысяч мастеров изобразительного искусства — от древних времен до наших дней. Эта своеобразная энциклопедия даст представление о том, как бурно развивается после Великого Октября народное творчество в нашей стране, как расцветают таланты во всех союзных республиках.

Издан второй том словаря. В него вошли рассказы об известных русских художниках В. В. Верещагине, М. А. Врубеле, Н. Н. Ге. Даны очерки творчества советских мастеров.

Словарь подготовлен коллективом Института теории и истории изобразительных искусств Академии художеств СССР с участием исследователей союзных и автономных республик.

* * *

Открылся новый вуз — Карагандинский государственный университет. Ему предстоит стать не только учебным, но прежде всего научно-методическим центром. В нынешнем учебном году на экономическом, физическом, математическом, историческом и других факультетах дневного отделения университета занимаются более двух тысяч студентов. Открыто и заочное отделение.

* * *

Рождение и становление военно-политического союза народов нашей страны, сила и прочность Союза ССР, многонациональный характер современных Советских Вооруженных Сил — таково содержание выставки «Боевой союз народов СССР в защите социалистической Родины». Выставка действует в Центральном музее Вооруженных Сил СССР и посвящена 50-летию образования Советского Союза.

ВЕЛИКАЯ ДРУЖБА

СОВЕТСКИХ НАРОДОВ

Генерал-лейтенант В. КОТОВ,
начальник Политического управления
внутренних войск МВД СССР

Советский народ и все прогрессивные люди на земле отмечают 55-ю годовщину Великой Октябрьской социалистической революции, открывшей новую эру в истории человечества. Великий Октябрь принес социальную и национальную свободу всем народам России. Логическим продолжением великого дела революции явилось образование в декабре 1922 года под руководством В. И. Ленина и Коммунистической партии нерушимого союза народов — Союза Советских Социалистических Республик.

Марксизм-ленинизм рассматривает национальный вопрос как составную часть общего вопроса о социалистической революции, о диктатуре пролетариата, о строительстве социализма и коммунизма. Раскрывая место и роль национального вопроса в революционном преобразовании мира, основоположники научного коммунизма доказали его подчиненность интересам классовой борьбы пролетариата, интересам социализма.

Великая Октябрьская социалистическая революция, осуществив коренные социально-экономические преобразования, успешно претворила в жизнь ленинскую программу по национальному вопросу. Уже в первые дни Советской власти по инициативе В. И. Ленина были провозглашены равенство и суверенитет трудящихся масс России, их право на свободное самоопределение, отменены какие бы то ни было национальные и религиозные привилегии и ограничения, обеспечено свободное развитие всех национальных меньшинств и этнографических групп, населяющих Россию.

Величайшая заслуга в создании многонационального социалистического государства принадлежит вождю партии и народа Владимиру Ильичу Ленину. Он показал, что объединение советских республик в единое союзное государство настоятельно диктовалось необходимостью, во-первых, отстоять их существование перед лицом империализма; во-вторых, восстановить разрушенные производительные силы и создать единое социалистическое хозяйство, обеспечить рациональное общественное разделение труда и эффективное использование природных богатств на благо всех народов страны; в-третьих, обеспечить неуклонный рост благосостояния трудящихся, всестороннее развитие и расцвет всех наций и народностей.

В августе 1922 года Политбюро ЦК РКП(б) создало комиссию для подготовки к очередному Пленуму ЦК вопроса об объединении республик. Он состоялся 6 октября 1922 года и по предложению В. И. Ленина принял постановление «О взаимоотношениях РСФСР с независимыми советскими социалистическими республиками». Пленум поддержал ленинскую идею образования СССР, подвергнув критике как великодержавные, так и местные националистические проявления. Центральный Комитет партии признал необходимым заключение договора между Украиной, Белоруссией, Федерацией Закавказских республик и РСФСР об объединении их в Союз Советских Социалистических Республик.

В декабре 1922 года состоялись VII-й Всеукраинский, 1-й Закавказский, IV-й Всебелорусский и X-й Всероссийский съезды Советов. Они единодушно одобрили ленинские принципы объединения союзных республик, избрали свои полномочные делегации на Всесоюзный съезд Советов.

Первый Всесоюзный съезд Советов собрался 30 декабря 1922 года в Москве. Он принял историческое решение об образовании первого в мире многонационального социалистического государства. Утверждение съездом Декларации и Договора об образовании СССР венчало поистине колоссальную работу В. И. Ленина и Коммунистической партии по объединению советских республик. Председатель ЦИК СССР М. И. Калинин, закрывая Первый Всесоюзный съезд Советов, дал следующую оценку его решениям:

«Во-первых, этот объединительный съезд даст нам возможность усилить наши материальные ресурсы в противовес враждебному нам буржуазному миру. Во-вторых, объединение советских республик и в политическом отношении в огромной степени усиливает реальное значение советских республик перед всем буржуазным миром. И, наконец, в-третьих, мы здесь закладываем первый камень действительного братского общежития. Целые тысячелетия прошли с тех пор, как лучшие умы человечества бьются над теоретической проблемой в поисках форм, которые дали бы народам возможность без величайших мук, без взаимной борьбы жить в дружбе и братстве. Только сейчас, сегодняшний день практически закладывается первый камень в этом направлении».

Единство классовых интересов трудящихся различных национальностей, вставших на путь строительства социализма, было закреплено в братском классовом союзе свободных социалистических республик, образовавших единое многонациональное государство.

Союз народов Советской страны — важнейший краеугольный камень ее прочности и могущества. Товарищ Л. И. Брежнев в Отчетном докладе ЦК КПСС XXIV съезду партии указывал, что одним из самых крупнейших завоеваний социализма является практическое осуществление партий **ленинской национальной политики** — политики равенства и дружбы народов.

Наши враги считали Советский Союз случайным государственным образованием, не имеющим будущего. В многонациональном составе они видели не силу, а слабость Советской Отчизны. Враги просчитались. Единство и дружба народов выдержали испытание временем. Суровой проверкой прочности нашего социалистического общественного и государственного строя явилась Великая Отечественная война. Самый строгий экзамен держали союз республик, те принципы, на которых строятся братские отношения и сотрудничество социалистических наций, входящих в СССР.

Советское государство вышло из войны еще более окрепшим, располагающим высоким международным авторитетом и прочными позициями на мировой арене. Народы Советского Союза в короткий срок восстановили разрушенное войной хозяйство и превратили страну в могучую индустриальную державу мира с высокоразвитой промышленностью, механизированным сельским хозяйством, передовой наукой и культурой, с высоким жизненным уровнем всех слоев населения.

Что представляет Союз Советских Социалистических Республик в настоящее время? Это — пятнадцать могущественных, равноправных союзных республик. В сравнении с 1922 годом — годом образования СССР — национальный доход государства увеличился в 105 раз. На месте феодальных и полуфеодальных окраин царской России выросли многочисленные промышленные и культурные центры, благоустроенные города и села. В СССР насчитывается сейчас около 50 тысяч заводов, фабрик, рудников, шахт, электростанций и других промышленных предприятий, 32,3 тысячи колхозов, 15,5 тысячи совхозов, многие тысячи предприятий строительства, транспорта и связи.

Исключительно интенсивное развитие народное хозяйство СССР получает в девятой пятилетке. На эти цели выделяется 501 миллиард рублей, что превышает сумму капитальных вложений страны за первые 45 лет Советской власти. Только один процент прироста продукции современной советской индустрии равен примерно годовому производству ее в дореволюционной России.

Коммунистическая партия неуклонно проводит курс на всестороннее, комплексное развитие экономики всех союзных и автономных республик, краев и областей. За годы Советской власти коренным образом изменилось их лицо. Объем промышленной продукции РСФСР вырос по сравнению с 1913 годом в 99 раз, Украинской ССР — в 65, Белорусской ССР — в 113, Узбекской ССР — в 45 раз, Казахской ССР — в 158, Грузинской ССР — в 89, Азербайджанской ССР — в 35, Литовской ССР — в 87, Молдавской ССР — в 166, Латвийской ССР — в 27, Киргизской ССР — в 211, Таджикской ССР — в 95, Армянской ССР — в 201, Туркменской ССР — в 50 и Эстонской ССР — в 38 раз. Такое бурное развитие экономики братских республик — символ богатырской мощи социализма, гимн ленинской дружбе советских народов.

Достижения каждой союзной и автономной республики в отдельности и всей нашей Советской страны в целом являются завоеванием нашего общественного и государственного строя. Это — результат совместного труда советского народа, взаимопомощи всех наций и народностей.

Разве могло быть посильным одной республике создание, скажем, такого уникального сооружения века, как Туркменский канал протяженностью 840 км? Его строила вся страна, представители 36 национальностей. 202 советских города направляли сюда технику и материалы. Вот поэтому и зовется Туркменский канал «рекой дружбы». Таких примеров можно привести множество.

Величайшие хозяйственные успехи СССР опираются на победу социалистических общественных отношений, на глубокие изменения в социально-политической жизни советского общества. В стране окончательно и бесповоротно ликвидированы эксплуататорские классы, безработица и неграмотность, сплоченным и нерушимым стал союз рабочих и крестьян. Впервые в истории сформировались социалистические нации, утвердилось социальное и идейно-политическое единство всего народа.

В настоящее время Советский Союз превзошел США не только по среднегодовым темпам прироста промышленной продукции, но и по абсолютному приросту многих важных ее видов. В 1971 году у нас было произведено чугуна на 20 процентов больше, чем в США, цемента — на 43 процента, хлопчатобумажных тканей — на 14 процентов, шерстяных тканей — почти в 4 раза, сахара — на 56 процентов. Ныне доля Советской страны в промышленном производстве мира составляет 20 процентов против одного процента в 1922 году.

Успехи советского народа приводят в негодование наших врагов. В попытках оклеветать достижения Советского Союза, идеи ленинской дружбы советских народов, пролетарский интернационализм идеологи антикоммунизма не брезгают самой грубой и примитивной клеветой. Типичный ее образчик — миф о «советском колониализме». Не осмеливаясь отрицать бурный рост промышленности в советских национальных республиках, они утверждают, что он «усилил зависимость нерусских, азиатских рас в СССР, от русских...»

Но давайте посмотрим, в чем проявляется эта «зависимость»? Может быть, в том, что в Советском Союзе на базе экономических и социально-политических преобразований получила невиданное развитие социалистическая по содержанию и национальная по форме культура советских народов, что СССР стал сейчас страной сплошной грамотности? Или в том, что более сорока народов после Октябрьской революции впервые обрели письменность, создали свои развитые литературные языки?

Или, может быть, эта «зависимость» проявляется в том, что Грузия, например, по числу студентов на каждые десять тысяч жителей превосходит вдвое Францию, втрое Италию, в пять раз Турцию, в тринадцать раз Иран? Или в том, что в Казахстане и среднеазиатских республиках насчитывается 104 высших учебных заведения, в которых учится свыше полумиллиона студентов, в то время как до революции там не было ни одного вуза? В конце 1971 года здесь насчитывалось около 70 тысяч научных работников, в том числе свыше 20 тысяч докторов и кандидатов наук.

Социализм создал самые широкие возможности для расцвета многонациональной литературы и искусства. Ныне в СССР книги выходят на 89 языках. За 1918—1970 годы в стране их издано около 2,4 миллиона, общим тиражом 36,5 миллиарда экземпляров. Только в 1970 году на языках народов Средней Азии и Казахстана издано 2603 книги общим тиражом 46,9 миллиона экземпляров. Советский Союз по праву считается самой крупной книжной державой, а советский народ — самым читающим народом в мире. Русский язык, который добровольно изучают все народы, населяющие Советский Союз, стал средством межнационального общения и сотрудничества, средством приобщения к лучшим достижениям отечественной и мировой культуры.

В совместном созидательном труде мужает и крепнет великий союз пятнадцати республик, могучая социалистическая семья, объединяющая свыше ста наций и народностей. Столь нерушимого единства интересов и целей, духовного родства, доверия и взаимопомощи еще не знала история человечества.

Решающую роль в сближении народов сыграл рабочий класс, который, по оценке Ленина, был главным двигателем коммунистической революции. Рабочий класс и сейчас идет в авангарде строителей коммунизма, является ведущей силой нашей страны. Укрепляются отношения дружбы, сотрудничества и взаимопомощи между классами и социальными группами. Коммунистическая партия неуклонно руководствуется указаниями В. И. Ленина о необходимости сочетания интернациональных и национальных интересов. Великий вождь учил «думать не о своей только нации, а выше ее ставить интересы всех, их всеобщую свободу и равноправие».

Ныне народы СССР имеют единую экономику, в равной степени удовлетворяющую все республики и развивающуюся по общему плану, единую политическую организацию общества, обеспечивающую всем нациям равные права и обязанности, национальную по форме и социалистическую по содержанию культуру, единую марксистско-ленинскую идеологию.

В наши дни творческие усилия советских людей сосредоточиваются на выполнении решений XXIV съезда КПСС, заданий девятой пятилетки. Итоги первого года пятилетнего плана и девяти месяцев 1972 года свидетельствуют о том, что все братские республики успешно выполняют предначертания Коммунистической партии. На заводах, фабриках, новостройках, в колхозах и совхозах рука об руку работают русские и казахи, украинцы и узбеки, белорусы и грузины, труженики всех национальностей — подлинное советское братство. Среди них немало бывших воинов внутренних войск. Они трудятся и на подшефных стройках — Шушенской и Усть-Илимской ГЭС, на строительстве Западно-Сибирского, Новолипецкого и Карагандинского металлургических заводов, Норильского горно-металлургического комбината, газопровода «Север—Центр», химического завода в Тольятти. Самоотверженностью, высокой организованностью и дисциплинированностью воспитанники войск снискали себе уважение в рабочих коллективах.

«Советский Союз, — говорится в постановлении ЦК КПСС «О подготовке к 50-летию образования Союза Советских Социалистических Республик», — олицетворяет собой небывалые ранее в истории отношения единства и дружбы свободных народов. Эта дружба — одно из вели-

чайших завоеваний социализма, могучая движущая сила советского общества, неиссякаемый источник творческого созидания трудящихся всех национальностей СССР во имя самой благородной цели — построения коммунизма».

В СССР налицо не только правовое, но и фактическое равенство наций. Сформировались новые черты общественной психологии — коллективизм, товарищеская взаимопомощь, высокая гражданственность, социальная ответственность и активность, советский патриотизм и социалистический интернационализм.

Вооруженные Силы социалистического государства — часть советского народа, часть той исторической общности людей, которая сложилась за годы строительства социализма и коммунизма. И закономерно, что армия воплощает в себе все характерные черты и особенности, присущие многонациональной семье народов. Советская Армия сильна внутренним единством своих рядов, основанным на общности задач, интересов рядового и командно-политического состава, на их высокой сознательности, коммунистической убежденности, беспредельной преданности родному народу, делу Коммунистической партии, верности патриотическому и интернациональному долгу.

Военную службу в Советской Армии и во внутренних войсках несут представители всех национальностей и народностей Советского Союза. Солдаты, сержанты, прапорщики, офицеры и генералы войск с честью и достоинством выполняют сложные и ответственные задачи, поставленные перед ними партией и правительством.

По почину личного состава части, где командиром полковник Н. Залукаев, в наших войсках широко развернулось социалистическое соревнование за достойную встречу 50-летия образования СССР, которое вступает в свою завершающую фазу. И уже сейчас можно сказать, что воины достигли новых рубежей в боевой службе, боевой и политической подготовке. Они бдительно охраняют порученные объекты, содержат в надлежащем порядке и совершенствуют инженерно-технические средства охраны. В частях и подразделениях множатся ряды отличников боевой службы, боевой и политической подготовки, классных специалистов, спортсменов-разрядников. Крепнет воинская дисциплина и организованность в боевых рядах войск, повышается боевая готовность воинов.

Идейная убежденность воинов, их ратный труд, боевая служба сплачивают личный состав подразделений в единую дружную семью, которая живет по принципу «Один за всех, все за одного». Именно по такому принципу строится боевая служба, учеба и быт в подразделении, которым командует офицер А. Павленко. Здесь служат воины двадцати национальностей. Они едины, как братья. Взаимная помощь, войсковое товарищество, постоянное обогащение друг друга передовым опытом стало законом их жизни. Не случайно поэтому подразделение идет в числе передовых.

Подготовка к достойной встрече пятидесятилетнего юбилея образования СССР и празднование самого юбилея обязывает командиров, политорганы, штабы и партийные организации неустанно трудиться, чтобы еще крепче был воинский порядок и боевая готовность частей и подразделений.

Особого внимания заслуживают вопросы воспитания военнослужащих в духе советского патриотизма и социалистического интернационализма, дружбы народов. Необходимо в этих целях использовать все формы организаторской и политической работы. Надо постоянно, активно разъяснять военнослужащим марксистско-ленинские программные положения партии и её XXIV съезда по национальному вопросу. Глубоко показывать источники силы и жизненности ленинской национальной политики, значение образования Союза Советских Социалистических Республик и дальнейшего укрепления дружбы наших народов для построения коммунизма.

Заслуживает широкого распространения опыт проведения в подразделениях и частях Дней союзных республик под девизом «Мы ленинской

дружбой народов сильны», тематических вечеров и бесед «У карты Союза ССР», «Союз нерушимый республик свободных», «В дружбе народов — источник могущества нашей страны и ее Вооруженных Сил». Теперь, в преддверии празднования пятидесятилетия СССР, очень важно хорошо подготовить и провести встречи воинов с ветеранами партии, участниками гражданской и Великой Отечественной войн, передовиками производства, видными учеными, экскурсии на предприятия, в колхозы и совхозы, кинофестивали, смотры художественной самодеятельности. Все эти и другие хорошо продуманные мероприятия будут способствовать идейному обогащению личного состава войск, развитию его активности в борьбе за образцовое выполнение задач боевой службы, требований Министра внутренних дел СССР.

Для нас, людей военных, никогда не меркнущими являются революционные, боевые и трудовые традиции рабочего класса, трудящихся братских республик, славные боевые традиции Советской Армии, внутренних войск, своих частей, как живая связь времен и поколений, источник мужества и героизма советских воинов.

В канун великой даты — 50-летия образования СССР — наши воины трудятся с особым подъемом. Они мобилизуют все свои силы на достойное выполнение воинского и патриотического долга. Каждый военнослужащий стремится достигнуть новых рубежей в социалистическом соревновании, завоевать для своего коллектива право быть награжденным юбилейным Почетным знаком. Бдительной службой, настойчивой боевой учебой и монолитностью своих боевых рядов солдаты, сержанты, прапорщики и офицеры демонстрируют тесную сплоченность вокруг Коммунистической партии, верность ленинизму.

НЕЗАБЫВАЕМОЕ

Войска, рожденные в огне!
За строчками легендой встаньте.
Бывало, с шашкой на коне,
Бывало, в танковом десанте...
Без страха воин-гражданин
На амбразуру падал грудью
Или, оставшийся один,
Стоял упрямо у орудья.
Какая сила их вела
Вперед — полки, бригады, роты?
Отвагу партия влила
В сердца советских патриотов —
Грузин, узбеков, латышей,
Украинцев, эстонцев, русских...
Они, поднявшись из траншей,

Шли в бой по пашням белорусским.
На всех фронтах за честь страны —
В Крыму, под Киевом и в Бресте —
Как братья, Родины сыны
Свободу отстаивали вместе.
Никто народом не забыт,
Ничто Отчизной не забыто.
Живыми память сохранит
Солдат из бронзы и гранита!
Не штурмовали высоту
Мы, молодые, в дни сражений.
Но каждый подвиг на посту —
Традиций славных продолженье.

Подполковник В. АЛЬБОВ.



енными отрядами местной буржуазии и помещиков в 1919 году задушили молодую и неокрепшую Литовскую Советскую Социалистическую Республику, потопили в крови завоевания трудящихся. И все же вопреки террору и реакции рабочие и крестьяне Литвы продолжали самоотверженную борьбу против господства буржуазии и иностранного капитала. За более чем двадцатилетний период вписано много немеркнущих страниц в историю коммунистического и рабочего движения. Имена виднейших деятелей Коммунистической партии Литвы — Каролиса Пожелы, Иозаса Грейфенбергериса, Казиса Гедриса, Раполаса Чарнаса — стали символом неспящего

ОКРЫЛЕННЫЕ ОКТЯБРЕМ

В. ХАРАЗОВ,
второй секретарь Центрального Комитета
Компартии Литвы

У западной границы Страны Советов, на берегах янтарной Балтики и седого Нямунаса расположена одна из 15 сестреспублик великого Советского Союза — Литва. Здесь живет и строит коммунизм трудолюбивый народ. Нелегким и непростым был его путь к сегодняшней светлой и счастливой жизни.

Окрыленные Великим Октябрем, трудящиеся Литвы взяли власть в свои руки и в декабре 1918 года провозгласили Советскую власть. Основными движущими силами пролетарской революции 1918—1919 гг. были рабочий класс и беднейшее крестьянство, стремившиеся обеспечить коренные социальные преобразования. В Манифесте, провозгласившем создание Советской республики рабочих и крестьян, были выражены идеи пролетарского интернационализма и братской солидарности со всеми народами, борющимися за свободу. Манифест провозгласил, что трудящиеся Литовской Советской Социалистической Республики, строя свою новую жизнь, «впредь будут идти рука об руку с Советской Россией и со всеми другими странами, вступившими на путь мировой социалистической революции».

Литовский народ всегда помнит о заботе и внимании, которые с первых шагов его национальной социалистической государственности проявил великий русский народ. Декретом от 22 декабря 1918 года, подписанным В. И. Лениным, правительство Советской России признало независимость Советской Литвы и ее рабоче-крестьянского правительства.

Трудящиеся Литвы при братской помощи русского рабочего класса развернули социалистическое строительство, сделали конкретные шаги для осуществления своих вековых чаяний. Однако объединенные силы империалистических государств вместе с во-

мой воли и мужества в борьбе за народное счастье.

Все годы буржуазного господства не прекращались преследования и репрессии лучших сынов литовского народа. На содержание тюрем расходовалось значительно больше средств, чем на нужды здравоохранения. Однако ни тюрьмы, ни оголтелый антисоветизм и демагогия не смогли задушить борьбу народных масс за восстановление Советской власти. Под руководством Коммунистической партии антифашистское и демократическое движение трудящихся превратилось в могучую силу.

В 1940 году в условиях подъема революционного движения, при бескорыстной помощи народов Советского Союза трудящиеся Литвы свергли фашистскую диктатуру. Всенародно избранный Народный Сейм провозгласил в Литве Советскую власть. В августе 1940 года Советская Литва вступила в Союз Советских Социалистических Республик.

В 1940—1941 годах в Литве были осуществлены широкие социально-экономические преобразования. Но вероломное нападение гитлеровской Германии в 1941 году прервало мирный творческий труд народа.

Три с половиной года длилась ночь гитлеровской оккупации. За светлый день над родным краем в едином строю со всем советским народом сражались сыновья и дочери Литвы. На территории республики действовали девяносто два партизанских отряда и группы, наносившие ощутимые удары по врагу. Партизанам помогали сотни связных, антифашистов и подпольщиков. 1800 партизан, боровшихся против гитлеровских захватчиков, были награждены орденами и медалями, семерым присвоено звание Героя Советского Союза.

Славный боевой путь в Великой Отечественной войне прошла 16-я Литовская стрелковая дивизия Советской Армии. Почти 14 тысяч ее воинов за смелость и отвагу удостоены орденов и медалей СССР, двенадцати из них присвоено звание Героя Советского Союза. В борьбе за сво-



На снимке: уборка урожая в совхозе «Гедрайчяй» Молетского района.

боду и счастье Литвы отличились тысячи советских воинов, сыновья всех народов нашей великой Родины. Благодарная память о них вечно живет в сердцах литовского народа.

...Оглядываясь на пройденный путь с высот сегодняшних достижений, трудящиеся Литвы всем сердцем понимают величие исторической даты — пятидесятилетия образования СССР. «На многолетнем жизненном опыте, — сказано в постановлении ЦК КПСС «О подготовке к 50-летию образования Союза Советских Социалистических Республик», — все народы страны убедились, какие богатые плоды дает сплочение их в Союзе Советских Социалистических Республик, какие широчайшие возможности оно открывает в будущем».

Буржуазная Литва, бывшая одной из отсталых стран в Европе, рынком сбыта промышленной продукции иностранных монополий, источником дешевого сельскохозяйственного сырья, — в семье братских народов стала цветущей индустриальной республикой, краем высокой социалистической культуры.

За послевоенные годы введено в строй 240 предприятий и крупных цехов, причем за годы восьмой пятилетки сооружено, реконструировано и расширено 100 предприятий и цехов. Созданы совершенно новые для республики отрасли: станко- и приборостроение, судостроение, металлообрабатывающая, химическая и радиоэлектронная промышленность. В год ленинского юбилея Литовская ССР вышла на второе место в стране по производству электросварочных агрегатов и на четвертое — по выпуску металлорежущих станков.

За годы Советской власти численность производственного персонала в промышленности по сравнению с 1940 годом увеличилась более чем в 7 раз, да и сам рабочий класс неизмеримо вырос в общеобразовательном и культурном отношении, на более высокий уровень поднялась его профессиональная подготовка. Сегодня в промышленности республики занято больше квалифицированных инженеров и техников, чем было рабочих в буржуазной Литве. Каждый четырнадцатый работник промышленности имеет высшее или среднее специальное образование.

Высокий уровень развития промышленного производства открыл дорогу на мировой рынок для многих изделий республики. Чехословакия, ГДР и Болгария, Италия и Англия — таков далеко не полный перечень стран, где работают станки, электроаппаратура и электронно-счетные машины, изготовленные у нас. Как тут не вспомнить, что буржуазная Литва ввозила из-за границы даже кирпич и гвозди!

Эти успехи не могли быть достигнуты без братского участия других союзных республик, оказавших Литве помощь в восстановлении разрушенного войной хозяйства и поныне продолжающих оказывать бескорыстную помощь в ее дальнейшем развитии. У нас не найдется предприятия, в строительстве и поставке оборудования которому не участвовали бы другие республики, где бы не работали подготовленные ими специалисты, куда бы не поступали сырье и заказы из других городов и областей страны.

За годы Советской власти неизменно изменилась литовская деревня. Герой романа Пятраса Цвирки «Земля-кормилица»

Юрас Тарутис мечтал о том времени, когда земледельцы будут жить без меж и вешек, плечом к плечу, сердцем к сердцу. В условиях социалистического строя осуществилась эта мечта, открылись невиданные возможности для роста производительных сил деревни. Старшее поколение хлеборобов помнит, что в буржуазной Литве было немногим более 400 тракторов, да и то в хозяйствах кулаков. Сейчас на полях республики более 73 тысяч тракторов (в пересчете на 15-сильные), тысячи автомашин, около 9 тысяч комбайнов и много другой техники.

До установления Советской власти не было возможности направить на постоянную работу хотя бы по одному агроному в уезд, а ведь в уездов-то было всего десятка два. Сегодня же мы не найдем хозяйства, в котором не было бы специалистов с высшим или средним образованием. Механизация и электрификация, широкий размах мелиорации позволяют труженикам сельского хозяйства республики из года в год добиваться высоких достижений, в том числе по таким важнейшим показателям, как урожайность зерновых культур и продуктивность общественного животноводства, которые постоянно растут. В 1971 году урожайность зерновых была 26,4 ц с гектара. На 100 га сельскохозяйственных угодий произведено 377 ц мяса и 420 ц молока. Средний удой молока от одной коровы составил 3010 кг.

Великая преобразующая сила социализма, дружбы народов, ленинской национальной политики КПСС нашла свое яркое выражение в победе культурной революции. За годы Советской власти достигнут подлинный расцвет литературы и искусства, национальных по форме и социалистических по содержанию. Советским и зарубежным читателям хорошо известны имена литовских писателей и поэтов — С. Нерис и П. Цвирки, А. Венуолиса-Жукаускаса и Б. Сруоги, В. Миколайтиса-Путина и Е. Симонайтиса. Большое признание в стране завоевало творчество поэта Юстаса Марцинкявичюса. Триумфальным шагом прошел по миру во всем своем гуманистическом величии «Человек» — произведение лауреата Ленинской премии поэта Эдуардаса Межелайтиса.

В творчестве наших деятелей литературы и искусства яркое отражение находят идеалы дружбы народов СССР, величие трудовых и боевых подвигов советского народа.

Нам радостны достижения Литвы в развитии науки и просвещения, культуры и здравоохранения. Сегодня в 12 вузах республики юноши и девушки получают почти 130 специальностей. Количество студентов возросло более чем в 9 раз по сравнению с предвоенными годами. Сейчас Литва имеет на каждые 10 тысяч жителей больше врачей, чем США или Франция.

Благодаря неустанной заботе Коммунистической партии о развитии экономики,

расцвете науки, техники, культуры, активному участию миллионов в строительстве новой жизни коренным образом изменился духовный облик людей. Вырос новый человек — свободный, культурный, образованный. Его отличают высокая идейность, беззаветная преданность партии и Родине. В нашей республике в единой семье самоотверженно трудятся литовцы и русские, поляки и белорусы, представители многих других национальностей СССР. Славные дела известных на всю страну А. Норейки, Л. Долгополовой, Б. Довидайтиса, Б. Милто и многих других стали живым примером коммунистического отношения к труду.

Шаг за шагом, год от года крепнет и мужает Советская Литва. Светлым и радостным видится ее труженикам завтрашний день. За годы девятой пятилетки объем производства промышленной продукции возрастет в 1,5 раза. Быстрыми темпами развиваются такие отрасли, как машиностроение, легкая и пищевая промышленность. Строительство Мажейкяйского нефтеперерабатывающего завода закладывает основу нефтехимии.

Директивами XXIV съезда КПСС предусматривается ввод первых агрегатов на Каунасской ТЭЦ. Почти вдвое увеличится выпуск современных средств вычислительной техники, в 2,5 раза — телевизоров, более чем утроится производство холодильников. Около 9 миллионов квадратных метров жилья получат трудящиеся республики за годы девятой пятилетки.

Большие капитальные вложения выделяются для дальнейшего развития сельского хозяйства. Его работники обязуются довести сбор зерна до 30 ц с гектара, значительно увеличить валовое производство продуктов земледелия и животноводства. Для этого сельскому хозяйству будет поставлено значительное количество техники, минеральных удобрений и строительных материалов.

Велики успехи, достигнутые Советской Литвой за годы советского строя. И они — наглядный пример того, каких высот материального и духовного развития может достигнуть малая нация в условиях социализма, в дружной семье братских народов, живущих по принципам ленинской национальной политики Коммунистической партии.

В год пятидесятилетнего юбилея СССР трудящиеся Советской Литвы отдадут свой труд, помыслы и творческие достижения делу процветания нашей многонациональной Родины, успешному решению планов девятой пятилетки, поставленных Коммунистической партией перед советским народом в решениях XXIV съезда. Они живут и трудятся с сознанием того, что самым надежным залогом дальнейших успехов, нерушимой гарантией мирного и светлого будущего является верность ленинским заветам единения под знаменем Коммунистической партии — знаменем дружбы народов СССР, пролетарского интернационализма.



ЦВЕТИ, ТУРКМЕНИСТАН!

Туркменская Советская Социалистическая Республика — край нефти, газа и химии, хлопка и каракуля. Сегодня это — высокоиндустриальная страна с развитым сельским хозяйством, передовой социалистической культурой. А до Великого Октября народ, разделенный на племена, опутанный родовыми традициями и догмами ислама, жил в нищете, бесправии, фактически был обречен на вымирание. В Туркменистане промышленности, по существу, почти не было. Только немногочисленные полукустарные заводы перерабатывали сельскохозяйственное сырье.

Курс партии Ленина на индустриализацию страны, братская помощь всех наций и народностей СССР позволили превратить отсталую царскую окраину в индустриально-аграрную республику.

Объем промышленного производства в Туркмении по сравнению с 1913 годом возрос в 50 раз. Быстрыми темпами развиваются газовая, нефтедобывающая индустрия, электроэнергетика, химия и промышленность строительных материалов. Республика — один из крупнейших в Советском Союзе нефтегазоносных районов.

Шесть лет назад зародилась в Туркмении газовая индустрия. Развитие ее происходит при активной помощи трудящихся братских союзных республик. В разработке проектов промышленной эксплуатации месторождений участвуют ученые и специалисты Москвы, Саратова, Ташкента. На строительстве газодобывающих промыслов заняты коллективы союзных строительных трестов. С каждым днем растет подача «голубого топлива» в магистральный газопровод Средняя Азия — Центр. Оно поступает в крупные промышленные города Европейской части СССР. Уже в этом пятилетии республика получит примерно четверть природного газа, добываемого в стране. В 1975 году Туркменистан даст его 65—67 миллиардов кубометров.

Главнейшая сельскохозяйственная культура края, его богатство — хлопчатник тонковолокнистых и средневолокнистых сортов. Сельское хозяйство Туркмении, как и других республик Средней Азии, получило исключительно благоприятные возможности для развития хлопководства благодаря тому, что государство обеспечивает ее зерном, картофелем, металлом, лесом, товарами народного потребления.

Особенно радостным для хлопкоробов республики был 1971 год, когда они собрали 920 тысяч тонн «белого золота», на 180 тысяч тонн больше плана. Это самый высокий урожай за всю историю Туркменистана. А в этом году труженики полей наместили сдать государству 930 тысяч тонн хлопка!

Шаг за шагом отступает пустыня перед трудом и разумом советского человека. Основной объект сейчас — четвертая очередь Каракумского канала: предстоит создать обширное Копетдагское водохранилище, что позволит оросить 72 тысячи гектаров пустыни. Одной Туркмении, разумеется, не под силу строительство канала. Братские республики поставляют сюда машины, участвуют в проектировании, направляют рабочих и инженеров. «Реку счастья» создают люди 42 национальностей. Канал, когда он будет завершён, оросит более миллиона гектаров засушливых земель, даст жизнь новым городам и поселкам, хлопкоочистительным, консервным, химическим заводам, промыслам и рудникам.

Неузнаваемо преобразенной приходит Туркмения к 50-летию юбилею образования Союза ССР.

РЕСПУБЛИКА СТРОИТ

Сегодня Туркменистан — гигантская строительная площадка. Воплощая в жизнь грандиозные предназначения партии, планы девятой пятилетки, трудящиеся республики воздвигают новые фабрики и заводы, нефтяные и газовые промыслы, прокладывают высоковольтные линии электропередач, связывая воедино энергосистемы Узбекистана, Таджикистана и Туркмении, сооружают оросительные каналы, водохранилища. И нет такой стройки, где бы не чувствовалась рука дружеской помощи наших братьев. Представители Российской Федерации, Украины, Азербайджана, Белоруссии и других республик помогали создавать крупную промышленность и сейчас оказывают всестороннюю помощь в развитии экономики и культуры.

Вся страна строит Чарджоуский нефтеперерабатывающий завод. Через три года здесь будут выситься колонны первых нефтеперерабатывающих установок. Сейчас уже сооружается комплекс строительной индустрии: бетонный завод и полигон железобетонных изделий, арматурный цех. А неподалеку растет город на 12 тысяч человек. В 1972 году уже будет сдано пять жилых домов по сорок восемь квартир каждый, детские ясли, магазин. Коллектив треста «Туркменнефтьтрансспецстрой» также участвует в строительстве города — прокладывает инженерные сети, возводит водозаборное сооружение.

В этой пятилетке начнется эксплуатация Шатлыкского газового месторождения, запасы которого колоссальны. А пока — это тоже Всесоюзная ударная комсомольская стройка. Нынешним летом в свой трудовой семестр здесь работали студенческие отряды с Украины.

Прокладываются новые газо- и нефтепроводы. По ним ценнейшее сырье будет доставляться в соседние республики.

Растут и благоустраиваются города и кишлаки Туркмении. В наши дома приходит чистая, такая долгожданная вода. В девятой пятилетке намечается улучшить водоснабжение всех 15 городов и 14 районных центров республики, будет построено 483 километра водопроводной сети. Больше половины населения края пользуются газом. А к 1975 году эта цифра значительно возрастет.

Объем работ большой — воду и газ ждут во всех уголках республики. И коллектив успешно трудится над выполнением плановых заданий. Соревнуясь за достойную встречу 50-летия образования СССР, строители треста обязались завершить годовой план к 25 декабря. В этом году им предстоит сдать в эксплуатацию ряд важных объектов, в том числе Джебелский водовод, который обеспечит город Красноводск водой. Здесь работает бригада А. Керейтова. Она завоевала первое место в социалистическом соревновании.

В этом году Красноводск впервые получит природный газ. Над сооружением газопровода трудится бригада Г. Гургеля. Строители обязались дать газ городу к 7 ноября.

Большое жилищное строительство ведется в Туркмении. За 1971—1975 годы предусмотрено ввести жилые дома общей площадью 5 миллионов квадратных метров.

Хорошеет столица республики — город Ашхабад. «Зеленым бриллиантом» называют его туристы. Он возрожден после землетрясения 1948 года, возрожден силой братства и взаимопомощи советских народов.

Многое делает для благоустройства столицы коллектив управления строительства «Туркменцентрострой». Он возводит жилые дома, детские сады и ясли, объекты легкой и пищевой промышленности, административные и культурные здания.

Мы построили экспериментальный дом, пока единственный в стране. Здесь солнечные лучи будут использованы для охлаждения воздуха в летнее время и отопления помещения зимой. Проект разработан учеными республики.

В 1972 году управлению предстоит сдать в эксплуатацию около 100 тысяч квадратных метров жилой площади, три детских сада, завершить сооружение крупнейшего в республике булочно-кондитерского комбината.

Широко развернулось среди строителей Ашхабада соревнование за достойную встречу 50-летия со дня образования СССР. Ударно трудятся коллективы коммунистического труда — бригады О. Надырова, Я. Самсонова и другие. Они борются за экономию материалов, повышение производительности труда. Штукатуры бригады О. Надырова, награжденного орденом Ленина, добиваются высокой выработки благодаря применению затирочных машин и соплованию. Дневную норму они выполняют на 150 процентов.

Патриотическими делами радуют Родину строители всей нашей республики.

С. ЧАРЫЕВ,
главный инженер треста
«Туркменнефтьтрансспецстрой»,
А. ШАНИЯЗОВ,
начальник СМУ управления
строительства «Туркменцентрострой».

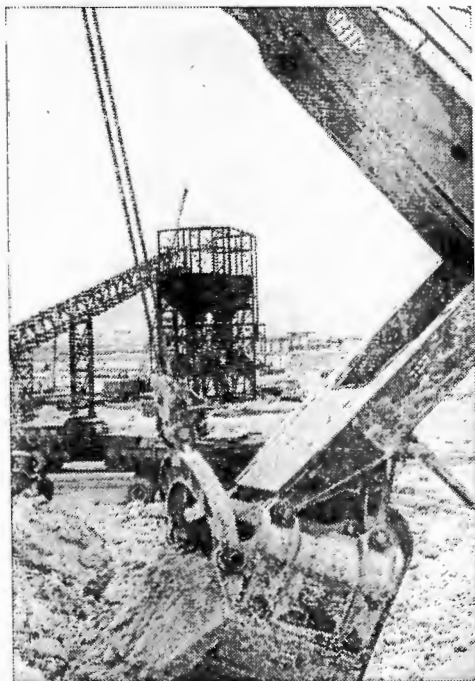

Недалеко от Ачака, города газодобытчиков, ведется строительство Тюямунского гидроузла. Мощность его составит 150 тысяч киловатт.

На снимке: участок строительства.

Фотохроника ТАСС.

ХЛОПОК — НАШЕ БОГАТСТВО

Три четверти Туркмении занята нескончаемыми песками Каракумов. Лишь на юго-востоке, возле двух «слепых» рек — Мургаба и Теджена, в предгорьях Копетдага и кое-где вдоль Амударьи возникли оазисы, отделенные друг от друга сотнями и тысячами километров пустыни. Всего полтора-два процента территории республики используется для земледелия. Наша земля ждет воду. Глубочайшие изменения внес в жизнь солнечного, но сурового края Каракумский канал имени В. И. Ленина. По мере того как канал продвигался на запад, все новые районы испытывали на себе его поистине благотворное воздействие. С приходом амударьинской воды в колхозах и совхозах появились сады и виноградники, выросли площади хлопковых полей. Теперь канал обильно снабжает водой 130 тысяч гектаров земель, как говорится, сидевших ранее на голодном пайке. В зоне канала выращивается 40 процентов хлопка республики.

Громадные изменения произошли и в нашем самом крупном в районе колхозе имени М. И. Калинина. С вводом в строй Каракумского канала посевные площади увеличились более чем в 5 раз. Мы в основном выращиваем хлопок особо ценных тонковолокнистых сортов. Этой культурой занято 3200 гектаров. В честь 50-летия образования СССР колхозники обязались сдать государству 5500 тонн тонковолокнистого хлопка, на 900 тонн больше, чем в прошлом году.

Самоотверженно трудились на уборке хлопчатника механизаторы А. Ширнев, Г. Куллыев, Б. Ханов и другие. Они выполняли по полторы нормы в сутки. Бригадир механизаторов К. Курбанмурадов награжден орденом Трудового Красного Знамени. Изо дня в день перевыполняли нор-

мы У. Язханова, Э. Анначарыева, Т. Бяшимова. Они собрали по 8—9 тонн хлопка. Надо отметить, что уборка тонковолокнистого и семенного хлопка — одна из самых трудоемких ручных операций. Создание хлопкоборочных машин для таких сортов связано со значительными трудностями. Специалисты Государственного специального конструкторского бюро по хлопководству в Узбекистане сумели справиться с ними. Уже созданы и прошли испытания опытные образцы хлопкоборочных машин НЮ-75. Специальные устройства и измененная технологическая схема этих машин позволяют убирать без потерь нежнейший тонковолокнистый хлопок. Первая партия таких агрегатов будет выпущена заводом «Ташсельмаш» уже в этом году. Таким образом, с помощью наших узбекских братьев тяжелый труд хлопкоборцов будет механизирован.

У нас в колхозе много техники — 211 гусеничных и колесных тракторов, 7 зерновых комбайнов, 10 хлопкоборочных машин, 65 автомобилей и другие сельскохозяйственные машины.

Есть свое элитное хозяйство — получаем семена тонковолокнистого хлопка сорта 9647-И и снабжаем ими соседние колхозы. Этот сорт хлопка высоко ценится на мировом рынке. Он самый скороспелый, устойчив к заболеваниям, имеет волокно первого типа. Доход колхоза в этом году составил 7,5 миллиона рублей.

Зажиточно живут колхозники. У каждой семьи хороший дом, телевизор, у многих — личные автомобили. Да это и понятно: каждый труженик получает в среднем от 180 до 240 рублей в месяц, а механизаторы и того больше. У нас есть Дворец культуры, больница, школа, четыре детских сада, комбинат бытового обслуживания, столовая.

Такие разительные перемены произошли в жизни дайханана. Этого мы добились благодаря дружбе, щедрой братской помощи трудящихся республик Страны Советов.

С. АЛЛАНУРОВ,
главный агроном колхоза
имени М. И. Калинина.

ДРУЖБОЙ НАРОДОВ СИЛЬНЫ

Готовясь достойно встретить 50-летие образования СССР, воины стремятся как можно больше узнать о достижениях союзных республик, их вкладе в дело строительства коммунизма в нашей стране. С этой целью у нас проводятся тематические вечера по каждой союзной республике.

Недавно на вечере шла речь о Киргизской ССР. Сотрудник постоянного представительства КССР при Совете Министров СССР тов. Э. Сагьтбаев рассказал о перспективах

развития республики в текущей пятилетке, о решающем значении братской дружбы и помощи народов Советского Союза в строительстве счастливой жизни в Киргизии. Старший лейтенант В. Зайцев, сержант А. Евстратов, старший сержант Н. Пестриков, рядовой Е. Карцев говорили о том, как в прошлом отсталая окраина царской России за годы Советской власти стала полноправным членом великого Союза.

В заключение вечера воины посмотрели кинофильм «Джура».

Старшина В. КОНОВАЛОВ.

НАШ РАТНЫЙ ТРУД — ТЕБЕ, РОДИНА!

С ПЕРВОГО ГОДА — В ПЕРЕДОВЫЕ

Чуть более года назад в казарму вошел высокий, стройный лейтенант. Воины сразу же обступили его, бывшего старшину роты. Многие из них были знакомы лейтенанту: он здесь служил солдатом, затем командиром отделения и заместителем командира взвода. Остался на сверхсрочную. Отсюда уехал в Саратовское военное училище. И вот теперь лейтенант Роев Гурчиани прибыл в родное подразделение командиром взвода.

Сержант М. Ильин, старший сержант Б. Дауренбеков, комсгруппорг рядовой Н. Бобко и другие активно помогали командиру в борьбе за высокие результаты в боевой службе и учебе. А ефрейтор М. Трухан, наоборот, рассчитывал, что Гурчиани — молодой офицер и можно попытаться «облегчить» себе службу. Он нарушал форму одежды, нечетко выполнял приказания, учился с ленцой.

Лейтенант побеседовал с ефрейтором, затем призвал на помощь комсомольских активистов. О поведении Трухана говорилось на собрании в группе. И со временем воин понял, что новый командир взвода одинаково требователен и к себе, и к подчиненным, стал добросовестно относиться к выполнению своих обязанностей. Во время итоговой стрельбы ефрейтор метко поразил цели и заслужил высокую оценку. Его пример вдохновил солдат.

Шестьдесят пять процентов воинов взвода завоевали звание отличников. За высокие результаты в боевой службе и учебе, за успехи в обучении и воспитании подчиненных лейтенант

Гурчиани награжден знаком «За отличие в службе» I степени.

Включившись в социалистическое соревнование за достойную встречу 50-летия образования СССР, личный состав взвода служил под девизом «От отличного взвода — к взводу отличников».

Майор Е. ЕГОРКИН.

ПРИМЕР КОММУНИСТА

Служит в нашем отличном отделении кандидат в члены КПСС рядовой Николай Егоров. На первый взгляд он ничем не выделяется, такой, каких много. Но стоит побывать с ним в войсковом наряде, на занятиях, побеседовать в свободное время, как невольно проникаешься к нему уважением, убеждаешься в его неиссякаемой энергии, трудолюбии, заинтересованности в успехе не только личном, но и коллективном.

Боевую службу мы несем в составе отделения. Егорова, как правило, назначают комсоргом наряда. Он наравне со всеми стоит на посту, наводит порядок в караульном помещении. И в то же время успевает ободрить нас, высказать свое мнение о качестве несения службы товарищами, провести интересную беседу.

Однажды, когда Егоров закончил объяснять молодому солдату А. Худейбердиеву особенности несения службы на его посту, я сказал Николаю, что ему пора отдыхать. Он ответил: «Успею. Вот сейчас напишу заметку в боевой листок и прилягу». Отшел я от него, взял веник и стал подметать помещение. Иначе не мог: нам вместе с ним заступать на пост — так почему я должен идти отдыхать первым! С коммуниста

кавалера знаков «За отличие в службе» II степени, «Отличник Советской Армии» и «Воин-спортсмен» рядового Н. Егорова берут пример все воины отделения. Рядовой Н. Садыков учится у старшего товарища мастерству несения боевой службы, комсомольский активист рядовой О. Беляков часто советуется с ним, как лучше организовать то или иное мероприятие. И для каждого сослуживца у коммуниста найдется нужное слово, дельный совет.

Есть заслуга рядового Н. Егорова и в том, что у нас создан дружный воинский коллектив. Все мы, русские, украинец и молдаванин, киргиз, узбек и литовец, — представители различных республик многонациональной Родины — добросовестно выполняем одну задачу. И примером в упорном достижении высоких рубежей воинского мастерства в ознаменование славной даты — 50-летия образования СССР является для нас коммунист рядовой Н. Егоров.

Рядовой А. САТЫРКО.

ДЕЛО РУК АКТИВИСТА

Каждый, кто заходит на территорию нашего военного городка, невольно задерживает взгляд на галерее портретов воинов, награжденных знаком «За отличие в службе». Радует своим оформлением и Ленинская комната. В ней — яркие стенды с материалами XXIV съезда КПСС, XVI съезда комсомола, карта, показывающая боевой путь внутренних войск, фотографии, наглядно отражающие жизнь подразделения. Хорошо оборудована комната быта. И все это — дело рук комсомольца рядового И. Турбанова.

Готовясь к 50-летию образования СССР, молодой воин решил преподнести коллективу свой подарок. Недавно он закончил работу над портретами В. И. Ленина и Ф. Э. Дзержинского.

Одним из первых в подразделении Турбанов сдал Ленинский зачет «Решения XXIV съезда КПСС — в жизнь» и успешно борется за более высокие рубежи в социалистическом соревновании.

Рядовой Турбанов — не только активный общественник, инициатор многих полезных дел в подразделении, но и добросовестный воин, показывающий сослуживцам личный пример в боевой службе и учебе. За высокую бдительность, проявленную на посту, солдат поощрен командиром. Вот почему комсомольцы роты равняются на него.

Капитан В. САУНИН.

РАЦИОНАЛИЗАТОРЫ

Активно участвует в рационализаторской работе сержант Г. Донченко. Вот что об этом он говорит сам:

— Еще в учебном подразделении я задумался, как глубже освоить специальность связиста самому и помочь товарищам. Многие мои сослуживцы не всегда четко усваивали устройство сложных узлов радиостанции. Порой путались в схемах. Словом, помочь командиру сделать учебный процесс более наглядным — такую задачу поставил я перед собой.

И вот макет готов. На каждом стенде размещены схемы блоков в той последовательности, в какой проходит движение звукового сигнала при приеме и передаче его. Теперь изучать радиостанцию стало легче: перед глазами молодого солдата вся схема, принцип ее работы, устройство блоков. К тому же можно наблюдать путь прохождения звукового сигнала.

— В чем еще преимущество ваших стендов! — спрашиваю я Донченко.

— Управление ими осуществляется не только тумблерами, — отвечает Геннадий, — расположенными на указках, но и переключателями, вмонтированными в стол руководителя занятий.

— Какие встретились трудности в работе!

— Вначале стенды были автоматическими, то есть переключались с помощью реле времени. Иногда солдат еще не успевал кончить рассказ по одной схеме, а включалась уже другая. Пришлось сделать стенды полуавтоматическими. Перестройка заняла немало времени, создала дополнительные трудности. Работать приходилось в часы, свободные от занятий. А много ли их у заместителя командира взвода! Провозился полгода, а мог и больше... Хорошо, что всегда рядом был сержант Владимир Прокудин. Мы с ним большие друзья. Он много помогал мне в изготовлении стендов.

— Кстати, — Геннадий развернул на столе исчерченный лист ватмана, — сейчас мы с Прокудиным решили сделать еще две блок-схемы. Работа будет посложнее. А в дальнейшем наша мечта — увидеть действующий стенд подвижного узла связи.

Ценные предложения рационализаторов — связистов — достойный подарок Родине к 50-летию образования СССР.

Прапорщик Е. АРТЮХОВ.

ПО СЛЕДАМ НАШИХ ВЫСТУПЛЕНИЙ

НЕДОСТАТКИ УСТРАНЯЮТСЯ

В июльском номере журнала «На боевом посту» была опубликована статья подполковника Я. Дуюнова «Цена доброго слова». В ней говорилось о слабом использовании моральных стимулов социалистического соревнования в подразделении, где командиром офицер В. Кожелев.

Как сообщил начальник политотдела, статья, а также меры по устранению недостатков в организации и руководстве социалистическим соревнованием обсуждены на совещании командиров и политработников. Критические замечания, подмеченные автором статьи, рассматривались, кроме того, на заседании партбюро и от-

крытом партийном собрании подразделения.

Большую гласность получило социалистическое соревнование. Успехам воинов в боевой службе, боевой и политической подготовке посвящаются беседы и политические информации. Об отличившихся солдатах и сержантах пишут в «молниях», боевых листках и стенгазетах.

Показатели соревнования оформляются наглядно. Для поощрения личного состава передового отделения учрежден переходящий вымпел. В Ленинской комнате имеются стенды «Отличники — золотой фонд Вооруженных Сил СССР» и «Они награждены знаком «За отличие в службе».

РАЗВЕДЧИК

Подполковник милиции

В. МАКСИМОВ

НЕ МЕНЯЕТ ПРОФЕССИЮ

К начальнику ОБХСС отдела внутренних дел Одинцовского горисполкома Александру Федоровичу Картавицкому пришел заместитель директора профессионально-технического училища Саксонов. Его настораживало поведение главного бухгалтера Звенигородского районного объединения «Сельхозтехника» Федоренко. Дело в том, что здание училища необходимо было отремонтировать, и Федоренко обещал отпустить нужное количество шифера. В разговоре он несколько раз намекнул, что рассчитывает на «благодарность».

Это был не единственный тревожный факт. Работники милиции знали о пристрастии Федоренко к спиртному. Главный бухгалтер часто устраивал в ресторанах пирушки, его окружали подозрительные личности. Однако на работе он старался выглядеть деловым человеком и, надо признать, небезуспешно. Как-то управляющий районным объединением и его заместитель разрешили отпускать совхозу сверх лимита строительные материалы. Федоренко заявил решительный протест против незаконного распоряжения и добился его отмены.

— Федоренко — честный человек, ему вполне можно доверять, — сказал управляющий Картавицкому.

На это Александр Федорович ответил:

— Надо не только доверять, но и проверять...

Жизненный опыт, интуиция подсказывали ему, что Федоренко, по-видимому, ведет двойную жизнь. Картавицкому не раз приходилось встречаться с такими людьми. Вскоре выяснилось, что Федоренко в составе большой группы преступников ранее был осужден за хищение социалистической собственности.

Ревизоры установили: не так давно главный бухгалтер договорился с председателем совхозработкооп «Звенигородский» принять к оплате бестоварные накладные на сумму около двадцати пяти тысяч рублей. Однако в беседе с Картавицким Федоренко утверждал, что все сделано на законном основании. Более того, считая нападение лучшей защитой, стал писать во все инстанции, изображая себя борцом за справедливость.

Александр Федорович проанализировал документы. Особое подозрение вызвали накладные на выдачу шифера. Многие были заполнены рукой Федоренко. В них почему-то отсутствовали полные наименования организаций-адресатов, не был указан транспорт, которым вывозился материал.

Стало ясно, что шифер отпускаялся по доверенности с Воскресенского комбината «Красный строитель». Проверили расходные документы этого предприятия. Там значилось, что шифер для «Сельхозтехники» вывозили автомобилями, принадлежащими конторе междугородних перевозок. Странно было то, что районное объединение не оплатило использованного транспорта. Изъяв путевые листы, установили, что шифер отправляли в колхозы Винницкой и Могилевской областей.

Если за стройматериалы давалась взятка, то об этом должны расказать документы: деньги — общественные, их расход — под контролем, и взятка должна быть списана на приобретение товара.

Начал Картавицкий с колхоза, получавшего стройматериалы первым. По бухгалтерским бумагам значилось, что на 800 листов шифера израсходовано на 300 рублей больше их стоимости. За ним ездил экспедитор Болега. Он встретился с «толчком» Ковалевым — дельцом, который занимался коммерческим посредничеством.

Ковалев повез Болегу в Звенигород и познакомил с Федоренко. Переговоры шли туго. Соглашение было достигнуто лишь после того, как в ресторане подали счет на пятьдесят рублей и Болега положил в карман Федоренко еще две с половиной сотни на «мелкие» расходы. Правда, тот требовал больше, но Болега заявил: «Отдал последние».

Главный бухгалтер, войдя во вкус, развил бурную деятельность. Когда к нему обратился представитель второго колхоза Присяжный и дал за услуги всего лишь 400 рублей, Федоренко приказал Ковалеву поехать на станцию, отобрать у прижимистого покупателя 1000 листов и продать их другому. Жулики положили в карман еще полторы тысячи.

Проверяя несколько колхозов, Картавицкий и там вскрыл факты взяточничества. Необходимо было принимать срочные меры. Работники ОБХСС установили, что Федоренко на «деле», связанном с металлоломом, а также с вениками и другими хозяйственными предметами, выручил и положил в карман около 5000 рублей. Размах у этого жулика был солидный. Нашел он и людей, склонных к совершению незаконных сделок.

Преступников изобличили, и они понесли суровое наказание.

...Александр Федорович приехал в профессионально-техническое училище к Сак-

сонову. Во дворе мальчишки гоняли мяч. Глядя на них, Картавицкий вспомнил свое детство, друзей, футбол в таком же тихом зеленом дворе... Юность опалила война. В июне 1941 года Саша Картавицкий добровольцем пришел в отряд, который готовили в разведотделе фронта для выполнения особых заданий.

Их было тридцать, молодых крепких ребят. Двадцать восемь комсомольцев, руководили ими два коммуниста — подполковник Вацлавский, командир отряда, и его заместитель капитан Винницкий.

В памяти запечатлелся один эпизод. В марте 1942 года, когда «рельсовая война» достигла высшего накала, отряд находился в Шкловском районе Могилевской области с заданием следить за передвижением воинских эшелонов и выводить из строя линии Могилев—Шклов. Быстро установили связь с партизанами. От них узнали, что один из местных полицейских Сивак особо рвения к работе не проявляет, ругает фашистов и грозит расчитаться с ними за все зверства.

Решили с ним познакомиться. На встречу пошел Михаил Сахаров, он договорился с Сиваком действовать вместе. Но полицейский оказался коварным предателем. Это выяснилось при таких обстоятельствах.

Пятеро бойцов во главе с Александром Картавицким ушли на выполнение боевого задания. Подходы к железной дороге были разведаны заранее. Недалеко от линии находилась деревня, где жил Сивак. Ночью разыгралась вьюга. Бойцы, одетые в маскировочные халаты, обошли село. Когда подходили к железной дороге, наскочили на засаду. Фашисты открыли бешеную стрельбу, освещая местность ракетами. Бойцов спасли маскхалаты. Зарывшихся в снег разведчиков нельзя было заметить даже при свете ракет. Немцы, боясь партизанских пуль, не решились отойти от дороги.

Было ясно, что врага кто-то предупредил. Обрато возвращались через ту же деревню. Внезапно тишину нарушили звуки гармошки. Незаметно подошли к дому, заглянули в окна. Оказывается, местный полицейский справлял свадьбу. Пирושка была в полном разгаре. В углу, под иконами, сидел мордастый парень. Никто из разведчиков раньше Сивака не видел. По словесному портрету, данному Михаилом Сахаровым, определили: он.

— Этот тип, наверно, и предупредил немцев, — сказал Картавицкий. — Нужно его проверить.

Разведчики вошли в дом. Хозяева застыли в изумлении и страхе. Бойцы в белых маскхалатах, запорошенных снегом, с автоматами наперевес, выглядели сказочными великанами. Однако жених не растерялся. Он бросился на кровать, а невеста, освобождая вошедшим место, незаметно забросала его одеждой.

Саша спросил:

— Где полицейский Сивак?

Невеста ответила, что его вечером вывезли немцы и он до сих пор не возвратился. Быстро обыскали дом. Из-под тулу-

па и полушубков извлекли Сивака. В дрожащей руке он держал наган. Полицейского обезоружили, одели, вывели из дома и повели к районному центру, где стоял крупный немецкий гарнизон. Игорь Юдин несколько раз виртуозно выругался на немецком языке, которым владел в совершенстве. Один из бойцов тихо, но так, чтобы слышал Сивак, сказал:

— Проклятая русская зима.

Сивак заметно приободрился и зашагал веселей. Прошли километра два. Саша заметил Игорю, что можно сбиться с дороги. Услышав это, Сивак отозвался:

— Господа, не бойтесь, я местный житель и хорошо знаю дорогу в райцентр.

Оставив бойцов на дороге, Игорь и Саша отошли. Специально для Сивака заговорили по-немецки. В основном Юдин. Саша отвечал заученными фразами. Он несколько раз повторил по-русски: «Объясним коменданту, что пытался бежать».

Потом Юдин и Картавицкий подошли к бойцам. Сказали, что дальше идти нет смысла, и стали снимать автоматы. Сивак забеспокоился:

— Господа, я ваш, отведите меня к коменданту, он меня знает!

Игорь не разубеждал Сивака, что перед ним немцы, которые плохо сыграли роль партизан. Он грубо спросил, почему полицейский дал ложные сведения о готовящемся партизанами подрыве железной дороги.

— Я так коменданту не говорил, — перебил его Сивак. — Я только доложил, что партизаны интересуются подходами к железной дороге, расспрашивают об этом жителей и могут ночью совершить диверсию. Комендант велел мне познакомиться с ними и войти в доверие. Он может подтвердить это.

Выстрел прервал подлую речь предателя. ...1944 год. Район, в котором действовал отряд, был освобожден Советской Армией. Разведчики прибыли в штаб 3-го Белорусского фронта. Встретили их торжественно. Начальник штаба зачитал Указ Президиума Верховного Совета СССР о награждении большой группы партизан. Александр Картавицкий был удостоен шестой правительственной награды — ордена Отечественной войны II степени.

Отремела война. Картавицкому, как и другим бойцам, предстояло выбрать дорогу в жизни. Он мог поступить в институт, начал даже готовиться к экзаменам. Однако когда приехал в свой район, увидел, что складывать оружие рано. В лесах еще скрывались бандиты, которые совершали диверсии, нападали из-за угла на советских активистов. И разведчик стал милиционером. Он снова попал на передний край борьбы, теперь уже за укрепление правопорядка.

С 1952 года Александр Федорович Картавицкий служит в милиции Московской области. К тому времени он был уже опытным сотрудником. Во многих переделках пришлось побывать: участвовать в сложных операциях, задерживать опасных



преступников, разоблачать расхитителей социалистической собственности.

Последние десять лет Картавицкий — начальник отделения ОБХСС Одинцовского отдела внутренних дел. Он по праву считается одним из лучших работников.

Свой богатый опыт майор милиции передает молодым сотрудникам.

— Главное в нашем деле, — не устает повторять Александр Федорович, — держать связь с народом. Люди всегда помогут милиции раскрыть преступление, разоблачить жуликов.

Картавицкий неоднократно убеждался в этом на собственном опыте.

Вот один из примеров. Как-то из колонии вернулся отбывший очередное наказание некто Филиппов. Пьяница, туняец, он не захотел честно трудиться и снова стал на преступный путь. Связался с директором продовольственного магазина Мамоновского селло Волковым, тоже любителем «красивой» жизни, который часто получал продукты с базы МОСПО, где, как он знал, кладовщики халатно относятся к своим обязанностям и редко проверяют у получателей документы.

Преступники подделали доверенность на вымышленную фамилию. Волков искусственно создал в магазине недостачу на случай внезапной проверки.

Через некоторое время Филиппов предъявил на складе фиктивную доверенность на получение водки. Кладовщик заявил: «По указанию свыше водочку отпускаем с «нагрузкой» — со сливочным маслом». Филиппов махнул рукой: «Согласен».

Жулики думали похитить продуктов на 3—4 тысячи рублей. Однако работники базы проявили «усердие» и отгрузили водки и масла на 9 тысяч. В Одинцовском районе преступники вздохнули облегченно — все в порядке.

Картавицкий с сотрудниками милиции появился как раз в тот момент, когда жулики переносили ящики в склад магазина. Оправившись от шока, Филиппов присвистнул: «Сильно работаете!»

А преступление удалось так быстро раскрыть благодаря помощи гражданина Н. Он знал, что Филиппов — вор. Проходя мимо магазина и увидев, что тот суетится около автомобиля, в который грузят продовольственные товары, заподозрил недоброе и поспешил к начальнику ОБХСС.

И таких случаев было немало.

Трудные дела приходится вести Александру Федоровичу Картавицкому. И всегда он выходит победителем из поединков с преступниками. Закалка, чутье разведчика помогают ему в нелегком, благородном труде.

Смелость, решительность, мастерство — вот качества, которые характеризуют патрульных сержанта Н. Барыгина [внизу] и ефрейтора Н. Куковякина. Любое оперативное задание они выполняют отлично.

Фото Р. РЯЗАНОВА.

ОПРАВДЫВАЯ ДОВЕРИЕ

На строевой площадке идут занятия. За действиями командиров и солдат внимательно наблюдает старший лейтенант Н. Новак.

Офицер молод и строен.

Грудь украшают два знака «За отличие в службе». А у самого сердца, под орденской планкой, светится красной эмалью комсомольский значок. И хотя старший лейтенант уже член партии, он по-прежнему с гордостью носит этот значок с барельефом В. И. Ленина: работу в комитете комсомола считает важнейшим партийным поручением.

— Молодцы, дело знают, — удовлетворенно говорит он, глядя, как умело обучают подчиненных командиры взводов и отделений. — С такими можно сделать роту отличной.

Не переставая следить за всем, что делается на занятиях, офицер кратко отвечает на мои вопросы.

Давно ли командует ротой! Нет, в этой должности недавно. И вообще за плечами не такой уж большой стаж. После окончания Саратовского военного училища МВД СССР он получил под свое начало взвод. Было нелегко. Ведь подразделение, в котором начал служить, поставлено на охрану общественного порядка. Здесь своя специфика — и в службе, и в обучении подчиненных. Многому пришлось доучиваться, многое познать внове.

Хорошо, что сержанты во взводе оказались опытные, знающие. На них можно было положиться во всем.

Но случилось так, что сразу после проверки два сержанта уволились в запас. Замена прибудет через несколько месяцев. Как быть! Вспомнилась напутствие политработника училища: «Начинайте службу с изучения людей, старайтесь узнать своих подчиненных, как самого себя». Молодой командир взвода следовал этим советам с первого дня пребывания в подразделении. И потом не раз убеждался в их мудрости. Он, не колеблясь, предложил назначить командирами отделений рядовых Виктора Полухина, Андрея Хомута. И не ошибся. Потому что успел изучить людей. Взвод и на следующий год подтвердил звание отличного. Хомут закончил службу сержантом, а Полухин — старшим сержантом, заместителем командира взвода.

Да разве только служба сделала их хорошими организаторами, зрелыми и требовательными, честно исполняющими свой долг! В подразделение приходили люди с неустоявшимися характерами и часто совсем не знающие жизни. На него, командира взвода, ложилась ответственность за

то, какими они станут через полгода, год, к концу службы. И он старался заглянуть в душу каждому из солдат, чтобы помочь раскрыть лучшие качества, научить всегда быть честным, смелым, преданным делу. С помощью сержантов, комсомольской группы, отличников удалось создать такую атмосферу во взводе, в которой люди сознают себя единой семьей, живут открыто, не таясь ни в чем друг перед другом.

Офицер хорошо понимал те особые условия, в которых ежедневно проходила служба его подчиненных. Там, за воротами военного городка, они были уже не просто солдатами, а солдатами порядка, его блюстителями. Не было дня, чтобы офицер не напомнил им об этом. Он учил их всегда и во всем исходить из интересов государства, народа. Его всегда слушали, потому что говорил он страстно, убежденно.

Напряженный труд, неустанная индивидуальная воспитательная работа преобразовали людей, помогали им отчетливо увидеть и осознать обязанности, перспективу завтрашнего дня.

Нескладным солдатом был когда-то рядовой Павел Савинов. Но заметил в нем Новак хорошую черту — бережно, по-хозяйски относился он к военному имуществу. Лучшего ротного писаря и желать не надо. А главное — солдату пришлось бы больше общаться с сослуживцами, познать ответственность за хлопотное дело. Но от предложенной должности Савинов наотрез отказался:

— Наказывайте, что хотите делайте, а не смогу я, не справлюсь.

Долго в тот вечер просидел офицер с Савиновым, терпеливо разъясняя, что у того есть все данные для новой должности. И понял солдат: о деле заботится командир. Да и о нем, рядовом Павле Савинове.

Потом советовался с комсгруппоргом. Собща искали пути к сердцу солдата. Чтобы развить в нем общественное сознание, решили чаще давать поручения, привлекать к участию в жизни комсомольской организации подразделения.

На глазах преобразовался юноша. Куда делась былая нерешительность! Да и внешне стал стройнее, более подтянутым. Проявились в нем и организаторские способности. Свое назначение начальником войскового наряда Савинов встретил без малейшего колебания. Сказал просто: «Постараюсь оправдать доверие».

И оправдал. На его счету — не одно задержание преступников, нарушителей общественного спокойствия. Командование не

раз отмечало бдительность, инициативу и находчивость солдата, его высокую дисциплинированность. Вскоре комсомольцы избрали его комсгруппом. Закончил службу Павел Савинов ефрейтором, увез с собой рекомендацию для поступления в милицию.

Вообще в милиции трудится ныне немало воспитанников взвода. Одни стали командирами подразделений, другие — участковыми инспекторами, третьи работают в уголовном розыске. Отзывы обо всех — самые положительные: люди крепко знают свое дело, мужественны, исполнительны.

Командир взвода старался воспитать у них лучшие качества личным примером. Взять хотя бы случай, происшедший год назад. Тогда все ушли на обед, а он немного задержался в подразделении. Когда вышел на улицу, увидел группу взволнованных женщин, расстроенного чем-то мужчину. Подошел к ним.

— Товарищ лейтенант, помогите: только что вот этого человека ограбили. Преступник — молодой человек — сбил его с ног и убежал.

— Куда!

— Вон в тот подъезд.

Новак бросился туда. Один ход ведет в подвал, второй на чердак. Каким воспользовался преступник? Скорее всего спрятался в подвале. На всякий случай оставил потерпевшего мужчину у выхода: «Если попытается уйти — не выпускайте. Подоприте доской дверь, но задержите». Сам спустился в подвал. Выключатель не работал. При свете спички увидел по обеим сторонам двери кладовок. Чтобы не стать мишенью, спичек больше не зажигал. Двигался осторожно, чутко прислушиваясь.

В одной из клетушек послышался шорох. Циркнул спичкой. Сквозь щель увидел привесившего за бочкой человека. Подумал: «Прячется. Значит, к сопротивлению не готов». Рванул дверь на себя:

— Выходи!

Приняв офицера в темноте за хозяина кладовки, неизвестный начал объяснять, что зашел сюда немного вздремнуть. Но когда вышли из подвала и он увидел во дворе ограбленного мужчину, понял, что попался. В следующую секунду набросился на офицера. Но он хорошо отработанным приемом в одно мгновение остановил преступника.

О происшествии вскоре забыли. И полной неожиданностью было письмо, поступившее из районного отдела внутренних дел в адрес командира части. В нем сообщалось, что человек, которого задержал Новак, оказался матерым уголовным преступником.

Тогда-то на груди офицера появился знак «За отличие в службе». Вскоре к нему прибавился второй, полученный за высокие показатели взвода в службе, боевой и политической подготовке. Товарищи стали спрашивать, как он добился успеха. Что на это ответить? Труд и еще раз труд. Работа с каждым подчиненным. Повседневная требовательность. И, конечно же, забота, внимание. Солдаты всегда шли к нему с от-

крытой душой, делились всем, даже самым сокровенным.

Заметил однажды: помрачнел что-то сельчак и балагур рядовой Андрей Хомут. Решил поговорить.

— Я и сам собирался зайти к вам, товарищ лейтенант, — сказал солдат. — Беда у меня.

Не таясь, поведал офицеру, что запил отец, обижает мать. Не сообщала она раньше об этом, не хотела тревожить, да больше неумогу терпеть.

В тот же день вместе с политработником Новак написал письма в военкомат и сельский Совет, просил повлиять на отца солдата. А спустя некоторое время подал рапорт, чтобы разрешили рядовому Хомутому, отличному воину, краткосрочный отпуск для поездки домой.

Вернулся воин в подразделение — весь радостью светится. Все на месте уладил. Каждую неделю аккуратно, как наказывал, стал получать письма от матери. И ни одно из них не встревожило больше душу. Мирно зажили родители. И солдат служил по чести и совести.

Да, уметь работать с людьми — большое дело. И солдаты на заботу командира отвечают усердной учебой, бдительной службой. То, что на улицах района, которые патрулируют подчиненные Новака, количество правонарушений заметно сократилось, говорит само за себя. И теперь, когда Николаю Васильевичу доверили роту, его бывший взвод по-прежнему отличный. Он — его опора.

Во время рассказа взгляд офицера задержался на мешковатой фигуре светловолосого солдата. Тому никак не удавались повороты в движении, которые отработывал с группой командир взвода.

— Лейтенант немного горячится. Новичок совсем растерялся, — произнес Новак и, подойдя к командиру взвода, предложил:

— Дайте я немного с ним позанимаюсь.

Когда десяток минут спустя новичок стал действовать более уверенно и четко, старший лейтенант Новак снова занял прежнее место у кромки строевой площадки.

— Что: «Делай, как я!» — улыбнулся подошедший к нему заместитель командира батальона по политчасти. — Так, Николай Васильевич!

— Из него выйдет хороший солдат, — ответил Новак, наблюдая за новичком.

— Не сомневаюсь, — согласился политработник. — А мне только что звонили. Могу порадовать: ваши документы направлены по назначению. Ждите вызов и готовьтесь.

— Я готовлюсь, товарищ майор. Давно готовлюсь.

— Что ж, желаю успеха, — сказал майор. И шутя, добавил:

— Только смотрите, старший лейтенант, станете слушателем академии — не зазнавайтесь.

— Есть не зазнаваться, товарищ майор, — в тон ему ответил командир роты.

...Занятия продолжались.

В. КУЦЕНКО.



Тридцать лет минуло с тех пор, как на берегу могучей русской реки Волги развернулось грандиозное сражение Великой Отечественной войны. Это сражение изумило мир и определило исход второй мировой войны. Не только для современников, но и для грядущих поколений сталинградская эпопея останется олицетворением беспримерного подвига советского народа.

Битва на Волге длилась двести дней и ночей. Пятьдесят шесть из них — самых первых, напряженных, как и все последующие, выпали на долю Десятой дивизии войск НКВД, которой командовал полковник А. А. Сараев.

Десятая дивизия войск НКВД была сформирована в феврале 1942 года. Она несла гарнизонную службу на основных путях, ведущих к Сталинграду, и совершенствовала свою боевую выучку.

Утром 23 августа, форсировав Дон на участке хутор Вертячий-Песковатка, фашисты прорвали оборону 62-й армии. К исходу дня 14-й танковый и 31-й армейский корпуса гитлеровцев начали стремительное наступление к Волге и Сталинграду.

Обстановка требовала не допустить выхода ударных фашистских частей к городу, дать возможность обороняющимся на Дону соединениям Советской Армии перегруппироваться и занять новые рубежи. С этой целью Десятая дивизия заняла оборону на подступах к Сталинграду. Ее полки прикрывали Городище, опытную станцию, Верхнюю Ельшанку, Ельшанку и Купоросное. Фронт дивизии растянулся на 25 километров.

Плечом к плечу с дивизией встали 249-й конвойный полк, ранее участвовавший в героической обороне Одессы, сводный батальон 91-го железнодорожного полка войск НКВД, батальон 178-го полка НКВД по охране промышленных предприятий, 73-й бронепоезд войск НКВД, истребительные батальоны НКВД, а также два батальона курсантов Сталинградского военно-политического училища, 32-й сводный отряд морской пехоты Волжской военной флотилии, 21-й и 28-й учебные танковые батальоны.

Десятая дивизия — детище Сталинграда. Когда пришло время, она гранитным утесом встала на защиту города. Ее бойцы и командиры показали беззаветную преданность Коммунистической партии, матери-Родине, непревзойденные образцы мужества и стойко-

сти. Полки дивизии вместе с другими частями войск НКВД и Советской Армии вынесли на своих плечах всю тяжесть первых неравных схваток с гитлеровскими захватчиками, сдержали натиск бронированной лавины, обрушившейся на город революционной, трудовой и боевой славы. Защитники волжской твердыни вели борьбу за каждый дом, за каждую пядь родной земли, сражались до последнего дыхания.

Бесстрашно дрались с врагом русские и украинцы, белорусы и молдаване, армяне и латыши, азербайджанцы и грузины, эстонцы и узбеки, таджики и киргизы, туркмены и казахи, литовцы и татары, башкиры и буряты, представители других наций и национальностей Советского Союза. Многие из них проявили величайшее мужество и самопожертвование. Красноармеец Алексей Ващенко закрыл своим телом амбразуру вражеского дзота. Комсорг Дмитрий Яковлев с гранатами в руках бросился под вражеский танк и ценой собственной жизни преградил ему путь к Волге. Комсомолка Аня Бесчастнова вынесла с поля боя 40 раненых, а когда был убит пулеметчик, сама легла за пулемет и уничтожила свыше 30 фашистов.

Это в Десятой дивизии впервые прозвучали слова: «Не допустим фашистских мерзавцев к великой русской реке, отступать нам некуда. Позади — Волга. За Волгой для нас земли нет!» Это в дивизии родилась клятва стоять на смерть, но не пропустить врага в Сталинград.

Дивизия внесла неоценимый вклад в победу под Сталинградом. По данным боевых донесений, хранящихся в архивах, ее воины истребили свыше 15 тысяч солдат и офицеров противника, подбили и сожгли 113 танков, 8 бронема-

шин, сбили 2 самолета, уничтожили много другой военной техники. Их подвиг навсегда останется в памяти советского народа.

Коммунистическая партия и Советское правительство высоко оценили боевые действия Десятой дивизии, наградив ее орденом Ленина и присвоив ей почетное наименование «Сталинградская». Орденом и медалей удостоились сотни бойцов и командиров соединения.

Благодарные волгоградцы воздвигли на берегу реки Царицы — месте горячих боев с немецко-фашистскими захватчиками, памятник в честь павших бойцов и командиров Десятой дивизии и сотрудников органов НКВД. На устремленном вверх гранитном постаменте — фигура воина-чекиста с карающим мечом в руке. Именем героев дивизии названы в Волгограде десять улиц.

Позднее Десятая дивизия была переформирована, переименована в 181-ю орден Ленина Сталинградскую дивизию и в составе Отдельной армии войск НКВД [70-й армии] направлена на Центральный фронт. Она участвовала в Курской битве, освобождала города Чернигов, Луцк, Коростень, Брестльвль, форсировала Десну, Днепр, Припять и другие реки. На ее боевом Знамени, рядом с орденом Ленина, появились ордена Красного Знамени [за форсирование Десны и освобождение Чернигова], Суворова II степени [за успешное удержание плацдарма на реке Одер], Кутузова II степени [за овладение городом Брестльвль].

В боях и сражениях дивизия уничтожила за три года свыше 50 тысяч вражеских солдат и офицеров, 147 танков, 49 бронемашин и бронетранспортеров, около 400 орудий разного калибра.

За проявленные отвагу и мужество двадцати военнослужащим дивизии присвоено звание Героя Советского Союза. Пять доблестных сержантов удостоены ордена Славы трех степеней. Одиннадцать тысяч солдат, сержантов и офицеров, отличившихся в боях с немецко-фашистскими захватчиками, награждены орденами и медалями Советского Союза.

Три десятилетия прошло с того времени, как Десятая дивизия совершила массовый подвиг во имя Родины. По случаю этой даты в Волгограде состоялась

встреча бойцов и командиров прославленного соединения. В город на Волге прибыли бывший начальник управления НКВД Сталинградской области генерал-лейтенант в отставке А. И. Воронин, военком дивизии генерал-майор в отставке П. Н. Кузнецов, начальник штаба дивизии генерал-майор в отставке В. И. Зайцев, командир 272-го полка Герой Советского Союза полковник в отставке Г. П. Савчук, Герой Советского Союза полковник А. П. Волошин, Герой Советского Союза И. Г. Лысанов, командир 271-го полка полковник в отставке Л. П. Дикий, бывшие военные врачи полков А. П. Батова, В. М. Перфильева, командир роты В. А. Явруян, командир роты противотанковых ружей Н. В. Семин, сын полка А. С. Алексеевский (Антошка) — всего более двухсот человек. На груди однополчан — боевые ордена и медали. На лицах — улыбка и печаль, радость и слезы. Ведь столько здесь пережили, пережито.

Три дня пребывания ветеранов в Волгограде были наполнены трогательными встречами, волнующими воспоминаниями.

...Правый берег реки Царицы. Сюда прежде всего пришли убежденные сединами ветераны, молодые воины,

работники областных управлений КГБ, МВД, представители общественности. Под торжественно-траурные звуки звучат слова «Реквиема» Р. Рождественского в исполнении лауреата Всесоюзного конкурса чтецов Станислава Ваграмяна. Военврач В. И. Рыбакова и военфельдшер Е. Г. Каленская возлагают к подножию памятника героям Десятой дивизии венок с надписью на ленте: «Героическим защитникам Сталинграда. От ветеранов 10-й дивизии войск НКВД». Пионеры школы-интерната № 5 имени Десятой дивизии украсили памятник гирляндами славы.

Торжественно и трогательно прошло возложение венков к братским могилам на площади Павших борцов, площади имени В. И. Ленина.

Ветераны Десятой — на Мамаевом кургане, почти незаметной точке на земле, но самой героической высоте. На этих склонах они не на жизнь, а на смерть сражались с немецко-фашистскими захватчиками. И словно о них на стометровой стене Площади Героев начертаны слова: «Железный ветер бил им в лицо, а они все шли вперед, и снова чувство суеверного страха охватывало противника: люди ли шли в атаку, смертны ли они?!»

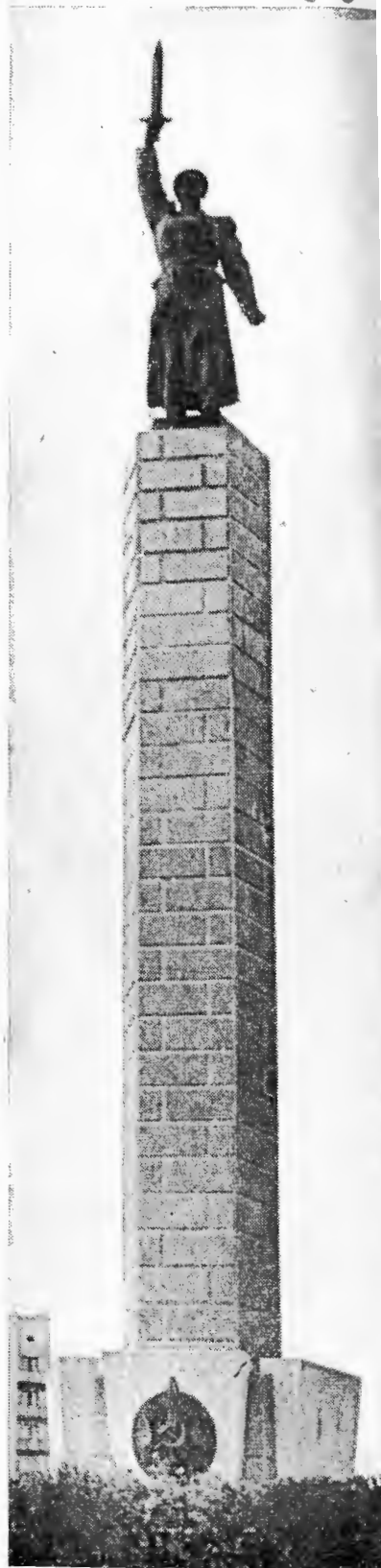

Бывшие солдаты, сержанты и офицеры Десятой входят в Зал воинской славы, возлагают венок, преклонив колени, минутой молчания чтят память героев и оставляют в Книге посетителей запись.

Здесь, на Мамаевом кургане, встретились бывший командир 271-го полка полковник в отставке Л. П. Дикий и сын его боевого друга Героя Советского Союза майора А. И. Сержникова — майор А. А. Сержников. Убеленный сединами ветеран с многочисленными орденами и медалями и офицер с академическим знаком на груди. Сама боевая слава — с сегодняшней готовностью к подвигу. Внимательно смотрел бывалый фронтовик на боевую смену и думал: эстафета отцов в надежных руках.

В Доме офицеров Советской Армии состоялось торжественное собрание ветеранов Десятой совместно с представителями общественности города-героя. Открывая его, секретарь горкома КПСС З. Ф. Дубровина горячо и сердечно приветствовала дорогих гостей. В зал вносятся боевые Знамена, среди которых Знамена артиллерийского полка и истребительно-противотанкового батальона ордена Ленина Сталинградской дивизии, 73-го бронепоезда войск НКВД.

Председательствующий — военком дивизии генерал-майор в отставке П. Н. Кузнецов предоставляет слово генерал-майору в отставке В. И. Зайцеву.

Бывший начальник штаба дивизии в своем докладе нарисовал незабываемую картину героических боев в первый период обороны Сталинграда, славный боевой путь четырехжды орденоносного соединения от твердыни на Волге до Брестля. И в памяти ветеранов оживали драматические события, развернувшиеся в те грозные годы. Вспомнились боевые друзья, которые не дошли до последнего рубежа войны, не дожили до сегодняшнего дня. Докладчик рассказал о работе совета ветеранов дивизии, об успехах бывших фронтовиков в труде, их участии в

военно-патриотическом воспитании молодого поколения.

Под звуки марша в зал входят пионеры, Внуки и правнуки тех, кто в лихую годину войны грудью защищал Родину-мать, поклялись быть верными заветам старшего поколения, надежно беречь и охранять завоевания Великого Октября.

На трибуне бывший начальник управления НКВД Сталинградской области генерал-лейтенант в отставке А. И. Воронин. Он заявил, что бойцы и командиры дивизии с честью выполнили поставленную перед ними задачу. Многие из них смертью героев пали на сталинградской земле, но не пропустили фашистов к Волге.

А. И. Воронин передал ветеранам дивизии сердечное поздравление от бывшего командующего 62-й армией Маршала Советского Союза В. И. Чуйкова. Маршал высоко отзывается о боевых действиях соединения, внесшего большой вклад в защиту Сталинграда.

Ветеранов горячо приветствовали представители областных управлений КГБ и МВД, Военного совета и Политического управления пограничных войск КГБ при Совете Министров СССР, областного комитета ВЛКСМ, Советского комитета ветеранов войны, подразделения внутренних войск. В адрес собрания поступили приветствия от дважды Героя Советского Союза генерала армии П. И. Батова, бывшего первого секретаря Сталинградского обкома КПСС, председателя городского комитета обороны А. С. Чуянова, от бывшего командира 181-й ордена Ленина Сталинградской дивизии генерал-майора П. И. Морозова, от Героя Советского Союза В. П. Антонова и многих других.

Полковник Е. И. Белов зачитал собравшимся приветствие от Военного совета и Политического управления внутренних войск МВД СССР, пожелал ветеранам 10-й дивизии и их семьям крепкого здоровья, большого счастья, успехов

в созидательном труде на благо Родины.

В заключение торжественного собрания полковник С. А. Налютин огласил текст обращения ветеранов Десятой дивизии войск НКВД ко всем воинам внутренних и пограничных войск. Оно единогласно было принято участниками собрания.

Гости города-героя посетили Музей обороны, осмотрели волнующие документы и экспонаты, посвященные подвигам бойцов и командиров Десятой дивизии.

Ветераны — у картины В. Стригина. На ней изображен подвиг младшего лейтенанта Петра Круглова, сержанта Александра Белякова, красноармейцев Михаила Чембарова и Николая Сарафанова. Бронбойщики вступили в бой с двадцатью фашистскими танками и семь из них уничтожили. Всех четверых героев считали погибшими.

Каковы же были удивление и радость ветеранов, когда они, у этой самой картины, встретили живого Николая Ильича Сарафанова. Выяснилось, что остался живым и Михаил Чембаров.

Ветераны совершили поездку по местам боев, встретились с рабочими промышленных предприятий, студентами и школьниками, воинами Волгоградского гарнизона, жителями города.

Торжественно прошла пионерская линейка в школе-интернате № 5. Красные следопыты школы собирают материалы о боевом пути и героях прославленной дивизии, поддерживают связь с ее бойцами и командирами.

Пионеры и школьники тепло и радостно приветствовали фронтовиков-чекистов, преподнесли им букеты цветов.

Встреча героических защитников Сталинграда вылилась в волнующую демонстрацию советского патриотизма, любви и преданности Коммунистической партии и Советскому правительству, немеркнувшей славы мужественных защитников Советской Родины, встречающей полувековой юбилей образования Союза Советских Социалистических Республик.

Полковник В. ЖУРАВЛЕВ.

ПРАПОРЩИКАМ ПОВСЕДНЕВНОЕ ВНИМАНИЕ

Прапорщики внутренних войск выполняют большие и ответственные задачи. Они возглавляют войсковые наряды, являются старшинами подразделений, контролируют, совместно с офицерами обучают и воспитывают личный состав, поддерживают порядок и дисциплину и тем самым вносят немалый вклад в повышение надежности охраны объектов и боевой готовности частей и подразделений. Учитывая важность в службе и жизни войск нового отряда военных специалистов, Военный совет рассмотрел вопросы подбора, обучения и воспитания прапорщиков. С докладом выступил начальник штаба внутренних войск генерал-лейтенант Б. Чугунов.

На заседании Всенного совета отмечалось, что абсолютное большинство прапорщиков отличают идейная убежденность, инициатива, высокое мастерство и личная дисциплинированность. Достаточно сказать, что 27 прапорщиков удостоены правительственных наград, а сотни — знаков «За отличие в службе» I и II степени.

Командиры частей, штабы, политаппараты многое делают, чтобы подобрать прапорщиков из числа наиболее достойных военнообязанных и тех, кто готовится к увольнению в запас. Им разъясняют Указ Президиума Верховного Совета СССР о введении института прапорщиков и положение в войсках этой категории военнослужащих, права, обязанности и предоставляемые льготы. Все желающие стать прапорщиками приглашаются на заседания комиссий, где высказываются мнения командиров и политработников, секретарей партийных и комсомольских организаций, а также других заинтересованных лиц.

В ряде учебных подразделений накоплен некоторый опыт по специальной подготовке прапорщиков. Там, как правило, четко налажен учебный процесс, поддерживается крепкая дисциплина, неукоснительно соблюдается распорядок дня. В обучении прапорщиков активное участие принимают старшие командиры, офицеры штабов и политорганов, специалисты. Все это воспитывает уважение к службе, учит людей гордиться своей профессией.

Этому в значительной степени способствует целенаправленная воспитательная работа, которая планируется и ведется дифференцированно, с учетом возраста и специфики службы прапорщиков. Многим из них созданы необходимые условия для учебы в школах, в средних специальных и высших учебных заведениях, соответствующих специальности.

Вместе с тем на заседании Военного совета были отмечены и существенные недостатки в подборе, обучении и воспитании прапорщиков. Еще не все командиры, офицеры штабов, политорганов и служб тыла осознали, что решение правительства о введении института прапорщиков — это не простая замена сверхсрочнослужащих, а создание качественно нового отряда военных специалистов, вплотную примыкающего к офицерам. В ряде мест не предъявляют должной требовательности к организационной стороне дела. Отсюда отдельные ошибки в подборе кадров. Невезде выполняется положение о первоочередном укомплектовании должностей контролеров. В некоторых частях недостаточно уделяется внимания обучению, политическому и воинскому воспитанию прапорщиков, повышению их личной ответственности за образцовое выполнение воинского долга, распространению опыта отличников, классовых специалистов. Редко проводятся специальные мероприятия с прапорщиками.

Выступившие на заседании Военного совета генерал-лейтенант В. Котов, генерал-полковник И. Яковлев высказали ряд рекомендаций по улучшению отбора, обучения и воспитания прапорщиков.

Было подчеркнуто, что одна из важнейших задач командиров, политорганов, штабов — постоянно заботиться о прапорщиках, вникать в их нужды, интересоваться бытом, привлекать к активному участию в общественной работе. Боевую службу, идейную закалку, учебу, быт следует рассматривать как единый, неразрывный процесс профессионального роста, формирования командирских качеств прапорщиков. Важно создать в их коллективах обстановку требовательности и внимания, всеми формами и методами прививать любовь к службе.

Долг каждого прапорщика — гордиться большим доверием, всегда и во всем показывать пример безупречного служения Родине.

Полковник М. ОБРЕВКО.

ВЫШЕ АКТИВНОСТЬ НАРОДНЫХ КОНТРОЛЕРОВ

В каждой части наших войск образована и действует группа народного контроля. В крупных и отдельно дислоцированных подразделениях функционируют, кроме того, посты общественных дозорных. Группы и посты являются, как известно, основным массовым звеном единой системы народного контроля в СССР. Избранные в них солдаты, сержанты, прапорщики и офицеры, рабочие и служащие составляют часть более чем восьмимиллионной армии активистов народного контроля в стране. Это огромная сила в борьбе за повышение боеготовности частей, соблюдение строжайшего режима экономии, укрепление дисциплины и социалистической законности, организованности и порядка во всех звеньях войскового организма.

XXIV съезд КПСС поставил задачу «улучшать деятельность народного контроля, заботиться о том, чтобы ленинские идеи о постоянном и действенном контроле со стороны широких масс неуклонно претворялись в жизнь». Осуществляя эти указания съезда, общественные дозорные под руководством командиров, политорганов и партийных организаций за последнее время активизировали свою деятельность. В тесном контакте с контрольно-ревизионными аппаратами и внутрипроверочными комиссиями они настойчиво помогают командованию и политорганам в выполнении решений партии и правительства, приказов Министра внутренних дел СССР и начальника внутренних войск, содействуют развитию в жизни частей всего нового, передового, добиваются общего улучшения дел.

Участие в работе органов народного контроля — это подлинная школа воспитания у воинов гражданской ответственности, непримиримости ко всему, что мешает нашему движению вперед.

Можно назвать немало групп и постов, которые работают плодотворно, пользуются заслуженным авторитетом. Одну из таких групп, например, возглавляет офицер И. Рожков. На ее счету много полезных дел. И в том, что часть, в которой работают эти дозорные, по ряду служб достигла значительной экономии денежных средств, их немалая заслуга.

Весьма положительным является то, что многие группы народного контроля сосредоточили свои усилия на главных направлениях, от которых в значительной степени зависит состояние боевой службы и боеготовности частей. Они оказывают действительную помощь командирам в сбережении и эксплуатации боевой техники и оружия, ин-

женерно-технических средств охраны, совершенствовании учебно-материальной базы при минимальных затратах средств и материалов. Из общего числа проверок, проведенных ими в течение года, свыше трети падает именно на перечисленные вопросы. Поучителен в этом отношении опыт групп, где председателями тов. Л. Герасименко, А. Артемов и другие.

Так, группа народного контроля, возглавляемая офицером Л. Герасименко, весной этого года провела рейд по проверке эксплуатации и содержания инженерно-технических средств охраны. К участию в нем были привлечены десятки специалистов, общественников. Рейд приковал внимание всего личного состава, командиров подразделений к одному из важнейших путей повышения надежности охраны объектов.

Улучшилось руководство группами и постами со стороны командиров и политорганов. Однако нельзя сказать, что в деятельности органов народного контроля в войсках обстоит все хорошо. В некоторых частях активность общественных дозорных остается низкой, а отдельные посты длительное время вообще бездействуют. Нередко группы распыляют свои силы, не доводят начатое дело до конца, занимаются не самым главным, а предпочитают делать что полегче да попроще. Поэтому кое-где из поля зрения контролеров выпадают факты явной бесхозяйственности, расточительства и даже злоупотреблений.

Необходимо, руководствуясь указаниями XXIV съезда КПСС, поднять активность органов народного контроля, повысить действенность и эффективность их работы. Достигнуть этого можно прежде всего на основе всемерного совершенствования организации, форм и методов деятельности каждой группы, каждого поста.

Между тем формы и методы работы у многих групп слишком сужены. Редко практикуются, скажем, комплексные проверки и рейды, когда необходимо обследовать состояние дел по какому-то вопросу одновременно во всех или многих подразделениях и сделать обобщения и выводы. Не изжита еще тенденция к увеличению числа проверок в ущерб их глубине и качеству.

Нет нужды доказывать, что главным критерием в деятельности групп и постов является ее результативность. Не количеством обследований и поверхностных справок и актов, а степенью участия народных дозорных в ликвидации выявленных недостатков, практическим улучшением дела — вот чем измеряется эффективность их работы. Увидеть и зафиксировать недочеты — это лишь начало. Важен конечный итог — быстрое устранение и профилактика упущений и ошибок.

Действенность и результативность работы контролеров в значительной степени зависит от того, как они используют предоставленные им права и полномочия. К сожалению, некоторые группы и посты не ставят перед командирами, политотделами, партийными, комсомольскими и профсоюзными организациями вопросов об устранении недостатков, о воздействии на виновных, привлечении их к ответственности. Некоторые группы редко вызывают на свои заседания должностных лиц, допустивших промахи. Между тем, как свидетельствует практика, эта мера играет важную воспитательную роль, предупреждает работника от подобных недочетов в дальнейшем, способствует выработке целесообразных мер на будущее.

Не всегда еще деятельность групп предается широкой гласности, без которой успехи просто немыслимы. Отдельные контролеры редко информируют о своей работе и ее результатах личный состав и общественность, парткомы, комитеты ВЛКСМ, не используют в этих целях печать, радио, средства наглядной агитации.

Следует позаботиться и о том, чтобы в организации работы групп было больше четкости, плановости, повысить персональную ответственность каждого активиста за порученное дело. В больших по численности группах народного контроля оправдывает себя практика создания отраслевых секций или постоянно действующих комиссий, специализирующихся на проверках и изучении определенного круга вопросов. В немногочисленных группах, где создание подобных секций нецелесообразно, персональную ответственность за тот или иной участок работы полезно возложить на отдельных ее членов. В больших по численности группах рекомендуется избирать бюро, которые рассматривают текущие вопросы, обсуждают итоги отдельных проверок, осуществляют организаторские функции в период между заседаниями групп.

Главным в работе органов народного контроля и впредь должна оставаться забота о боеготовности частей и подразделений, материальной основой которой являются техника и вооружение. Непрерывное оснащение войск современным оружием, военной техникой, новейшими техническими средствами охраны объектов требует от командиров, штабов, политорганов повседневного внимания к вопросам эксплуатации, ухода, сбережения и содержания их. Вот почему активная помощь командирам в контроле за этим делом — первоочередная задача общественных дозорных. Здесь для них необозримое поле деятельности.

Но не столь уж редко, к сожалению, приходится сталкиваться с небрежным содержанием вооружения и техники, с порчей приборов и линий сигнализации. Подобные факты, в частности, вскрыты недавно в подразделении офицера С. Тужилова. А народные контролеры ничем, кроме солдатской кухни, не интересовались.

Важнейшее место в деятельности органов народного контроля занимают вопросы экономии и бережливости. XXIV съезд

КПСС потребовал вести решительную борьбу с бесхозяйственностью, расточительством и излишествами. На это нацеливает и Письмо ЦК КПСС, Совета Министров СССР, ВЦСПС и ЦК ВЛКСМ «Об улучшении использования резервов производства и усилении режима экономии в народном хозяйстве».

Наши общественные дозорные уже внесли определенный вклад в практическое осуществление требований партии. Но сделано далеко не все. В ряде частей к решению задач, выдвинутых в Письме, подошли как к очередной кампании.

Одной из почетных обязанностей групп и постов является забота об улучшении материально-бытового обеспечения и культурного обслуживания военнослужащих. Коммунистическая партия, Советское правительство, наш народ ничего не жалеют для воинов, для образцовой организации боевой службы, обучения, быта, досуга. Надо, чтобы все положенное доходило до воинов своевременно и полностью. Под неслабым контролем следует держать работу тыловых служб и предприятий. Нельзя мириться с тем, что по халатности или нерадивости отдельных лиц с крупными изъятиями работают солдатские столовые, магазины, чайные, буфеты, нет порядка в комнатах бытового обслуживания.

Вклад дозорных особенно ощутим там, где командиры, политорганы и партийные организации постоянно занимаются группами и постами. Неослабное руководство ими — залог их успешной деятельности.

Командиры, начальники политотделов, партийные комитеты и бюро обязаны систематически укреплять группы и посты организационно, заботиться о том, чтобы в них избирались безупречные, принципиальные, инициативные, дисциплинированные военнослужащие, за которых, по словам В. И. Ленина, «можно ручаться, что они ни слова не возьмут на веру, ни слова не скажут против совести». Следует ставить им конкретные задачи на определенный отрезок времени, помогать в выборе основных форм деятельности, внимательно рассматривать и утверждать планы. Словом, командиры должны создавать необходимые условия для выполнения контролерами своих обязанностей.

Особое внимание надо уделить идейной закалке и профессиональной подготовке дозорных, их учебе, в том числе и на регулярно проводимых семинарах. К обучению контролеров следует привлечь самые квалифицированные силы частей, представителей военной прокуратуры, территориальных комитетов народного контроля. Вопросы деятельности органов народного контроля целесообразно регулярно рассматривать в политорганах, на сборах и занятиях с командирами частей и подразделений.

Все это позволит сделать народный контроль более массовым, гласным, действенным, повсеместным и непрерывным, всеобъемлющим и вездесущим — таким, каким представлял его В. И. Ленин.



ПУТЬ В СМОЛЬНЫЙ

Близился день восстания. Рабочие добывали оружие и готовились к бою, солдаты и матросы революционных частей и кораблей ждали только сигнала. В маленькой комнатке невзрачного «доходного» дома на Сердобольской, где скрывался от ищек Временного правительства В. И. Ленин, билось сердце революции. Здесь был ее мозг, отсюда ее гений прокладывал новые маршруты истории человечества.

24 октября Эйно Рахья явился на Сердобольскую с тревожной вестью: Керенский отдал приказ развести мосты, чтобы изолировать рабочие окраины от центра и разбить каждый район поодиночке. Есть сведения, что контрреволюция намеревается атаковать Смольный.

— Да, сегодня должно начаться, — сказал Ленин.

Ленин стремится в Смольный, в штаб революции. Но без разрешения ЦК нельзя покинуть подполье. Трижды посылал Владимир Ильич Фофанову в Смольный. «История не простит промедления революционерам, которые могли победить сегодня (и наверняка победят сегодня), рискуя терять много завтра, рискуя потерять все», — написал Ленин в своем письме членам ЦК.

Наступил вечер, а Фофанова все не возвращалась. И Ленин решил ехать в Смольный. Он надел старое пальто, выдавшую виды кепку, подвязал щеку платком, будто у него болят зубы. На столе в глубокой тарелке оставил для Фофановой записку: «Ушел туда, куда вы не хотели, чтобы я уходил. До свидания. Ильич». Впервые за сто десять дней подполья Ленин подписался своим настоящим именем.

Дул холодный ветер, моросил дождь. По Большому Сампсониевскому переулку Ленин и Рахья дошли до Первого Муринского проспекта. Здесь, у фабрики Ландрина, спутников нагнал пустой трамвай. Вскочили на площадку прицепного вагона. К ним подошел кондуктор и объявил, что трамвай идет только до Литейного моста — таково распоряжение. Миновав Первый Муринский, трамвай свернул на Нистадтскую улицу.

Так начался последний подпольный маршрут Ленина, который с полным правом можно назвать маршрутом в будущее.

«Я никогда не могу забыть кажущуюся фантастической страницу из его биографии, — пишет о Ленине всемирно известный чилийский поэт Пабло Неруда. — В стареньком пальто, с нарочно завязанной щекой, он, признанный глава партии и революции, идет по геометрически прямым улицам и ажурным мостам Петрограда, чтобы в историческую ночь 1917 года быть в Смольном, на командном пункте величайшего восстания... Теперь сравните этот эпизод с другим — глава Временного правительства, переодевшись в женское платье, бежит с корабля истории. Сопоставление этих двух моментов помогает еще лучше осознать величие души Ленина, который, будь он менее предан революции, мог бы посчитать всякое переодевание унижительным, и все ничтожество Керенского, который всегда был напыщенным позером, а в критическую минуту показал себя элементарным трусом».

О чем думал Ленин, когда трамвай громыхал окраиной Выборгской стороны мимо деревянных домиков, огородов и пустырей? Все его мысли были, несомненно, там, в Смольном, куда сходились сейчас все нити восстания.

Городская дума не баловала Выборгскую сторону освещением. В полумраке, словно безмолвные стражи, стояли, как бы охраняя маршрут Ленина, заводы Выборгской стороны: «Русский Рено», «Новый Лесснер», фабрика «Невка», «Парвиайнен», «Эриксон», «Сампсониевская мануфактура», «Нобель» — могучая пролетарская гроздь, протянувшаяся по правому берегу Большой Невки от Сердобольской до Литейного моста. Мимо них ехал в Смольный Ленин, и, кто знает, возможно, он думал и о том, что недолго уже осталось быть этим заводам во власти своих и иноземных капиталистов.

В эту великую ночь, может быть, как никогда, Ленин рисковал жизнью. Его могли опознать шпики, мог задержать патруль. В тот самый час, когда Ленин ехал в Смольный, навстречу ему по параллельным улицам учились четыре грузовика с юнкерами Михайловского артиллерийского училища. В передней машине рядом с шофером сидел бравый подполковник Германович. Возможно, он был из тех пятидесяти офицеров «Ударного батальона», которые публично поклялись найти Ленина или умереть. Нам известно сейчас лишь то, что он намеревался арестовать Ленина.

Колонна остановилась у здания рабочего клуба «Свободный разум», где помещалась редакция большевистской газеты «Рабочий путь». В этой газете публиковались статьи Ленина, и подполковник Германович явился сюда отнюдь не случайно.

Юнкера поднялись на второй этаж, потребовали редактора. И тут произошло то, что случилось бы, если бы в момент опасности Рахья обратился за помощью к рабочим Выборгской стороны — из клуба сейчас же позвонили в штаб Красной Гвардии района. Через несколько минут прибыл отряд. Подполковника и юнкеров арестовали, обезоружили и отправили под конвоем в Петропавловскую крепость.

Тем временем Ленин и Рахья продолжали свой путь. Сойдя с трамвая, они благополучно миновали Литейный мост и вышли на Литейный проспект. Теперь Ленин был отделен от Смольного лишь двумя километрами Шпалерной улицы. Прямая и узкая, она вонзалась во тьму ночи как штык.

Наверно, у Рахья оборвалось сердце, когда в каменном тоннеле улицы послышался цокот копыт. Все ближе, ближе. Вот уже проявились в беспоконном мраке фигуры двух всадников. Патруль, юнкера, а по сторонам только каменные стены. Все ворота, все двери на запоре, укрыться нигде — разве что втиснуться в камень.

На всю жизнь запомнил Рахья этот цокот копыт в каменном ущелье Шпалерной, отчетливо слышный на фоне отдаленной ружейно-пулеметной пальбы (восстание уже началось).

Медлить нельзя ни секунды, растерянность могла вмиг обернуться гибелью вожда.

— Идите, я с ними разделаюсь, — прошептал Ленину Рахья. В карманах — два кольца. Эйно готов на все.

— Стой! Пропуск!

— Какой еще пропуск? Нет у меня никакого пропуска...

Пока Рахья препирался с юнкерами, выдавая себя за подвыпившего мастерового, Ленин ускорил шаг и скрылся в темноте.

...У Смольного горят костры. Обгоняя отряды Красной Гвардии, идущие на выполнение боевых заданий, проносятся мотоциклисты, броневики. Ленин входит в подъезд, озаренный огнями костров. И через несколько минут радостная, вдохновляющая весть летит по проводам в заводские районы, в казармы, в балтийские экипажи, в Кронштадт, где стоят на рейде корабли революции (часть из них уже вошла в Неву, чтобы под-

держат восставших): «Ленин в Смольном. Он непосредственно руководит восстанием. Вперед, товарищи!».

Под руководством Ленина вооруженное восстание завершилось на редкость быстрой и на редкость бескровной победой.

«Я никогда не забуду, — пишет в своих воспоминаниях о Ленине ветеран партии Мария Николаевна Скрыпник, — первые слова, которые услышала тогда из его уст:

«Мы приступаем к социалистическому строительству».

Эта мысль спокойно улеглась в голове, но ударила огненным крылом сердце и подняла в душе бурную радость.

Казалось, что он говорил не только тем, которые разместились среди мраморных колонн. Его призыв шел дальше, проникая ко всем народам, во все страны». Он и сейчас звучит, этот великий призыв Ленина, звучит над всем миром.

Лишь несколько старых домов осталось на Лесном проспекте — бывшей Нистадтской улице, по которой пятьдесят пять лет назад грохотал, поблескивая светлыми окнами, трамвай, в котором ехал Ленин. Теперь тут все новое, социалистическое — каменные громады домов; в парке, носящем имя Карла Маркса, качается на качелях, щебечет и смеется детвора, праправнуки пролетариев Выборгской стороны, которым жить при коммунизме. Это, пожалуй, самый зеленый проспект Ленинграда, протянувшийся на три километра от парка Лесотехнической академии до станции метро «Площадь Ленина».

У дома № 61 прохожие невольно замедляют шаги: бросается в глаза синий прямоугольник с предостерегающей надписью: «Граждане! При артобстреле эта сторона улицы наиболее опасна». И сразу вспоминается беспримерное, внушающее трепет восторга и скорби мужество ленинградцев в дни и ночи блокады. Минувешь несколько кварталов — и вновь душу охватывает волнение. Вот улица Смолячкова. Она названа именем защитника Ленинграда белорусского паренька из деревни Подгорье на Могилевщине. Феодосий Смолячков был грозой для гитлеровских вояк, задавших безумной целью стереть с лица земли великий город — надежду и гордость нашей планеты.

...За полвека на сотни лет вперед шагнули люди, заводы, улицы. Мне не раз приходилось бывать на заводе имени Карла Маркса, бывшем «Новом Леснере», рабочие которого в 1917 году почти поголовно вступили в Красную Гвардию. Они всегда шли за Лениным: в семнадцатом, когда штурмовали Зимний; в восемнадцатом, девятнадцатом, двадцатом, когда на всем заводе осталось триста рабочих — восемь тысяч ушло на фронт. В годы пятилеток рабочие второго цеха выдвинули впервые в истории социалистического труда встречный план, подхваченный, так же как «Песня о встречном», всей страной. В суровую пору блокады под бомбежкой и артобстрелом в цехах завода делали уже не машины для текстильных фабрик, а снаряды и минометы. Сейчас завод имени Карла Маркса производит превосходные высокопроизводительные машины для выработки искусственного волокна.

В музее завода я увидел удивительные экспонаты. Они заставляют глубоко задуматься о творческой силе рабочего класса, о пути, пройденном нашей страной под водительством партии Ленина. Один из таких экспонатов — примус, основная продукция завода в годы разрухи. А рядом с ним — макет сложнейшего агрегата для формования химических волокон — то, что завод выпускает сегодня. Право, есть над чем поразмыслить, есть чем гордиться.

Много дум возникает и при виде на фасаде Металлического завода имени XXII съезда партии памятной мраморной доски с лаконичным текстом: «На этом заводе в 1924 году были созданы первые советские турбины: паровая 2000 киловатт и гидравлическая 350 киловатт». Сейчас на заводе как о простом и будничном говорят о паровых турбинах мощ-

ностью в 800 тысяч киловатт. Головная «восьмисотка» уже проходит «экзамен» в Донбассе на Славянской ГРЭС.

Многотысячный коллектив турбостроителей, в котором представлена двадцать одна национальность, соревнуясь за достойную встречу полувекового юбилея СССР, стремится завершить план второго года пятилетки досрочно — к 25 декабря, обеспечить поставку турбин для Узбекистана, Эстонии, Белоруссии, Марийской АССР и других заказчиков в сжатые сроки.

Ленинградские турбины работают в ГДР на электростанции Боксберг (крупнейшей в Европе), в Египте и Индии, Болгарии и Румынии. Выполняется заказ для Франции. Высоко держат марку прославленного завода строители советских турбин.

Большим праздником стала отправка рабочих колес 11-й и 12-й турбин для Красноярской ГЭС. К пирсу Свердловской набережной пришвартовалось специально оборудованное транспортное судно «Лодья», в его трюм погрузили колеса весом 240 тонн каждое, и морской гигант отправился в далекое путешествие по Северному морскому пути. С вводом в строй 11-й и 12-й турбин мощность ГЭС достигла 6 миллионов киловатт в год.

На митинге, посвященном пуску последнего, двенадцатого, агрегата, директор Красноярской ГЭС Б. А. Расторгуев, обращаясь к делегации Металлического завода, сказал: «Низкий поклон вам и сибирское спасибо за отличные турбины!»

А на предприятии уже выполняется рабочий проект обновальной паровой турбины мощностью 1 миллион 200 тысяч киловатт.

Турбины для Саяно-Шушенской гидроэлектростанции превысят «красноярские» на 150 тысяч киловатт каждая. Ведется подготовка к созданию еще более мощных гидротурбин для величайшей в мире Усть-Илимской ГЭС на Ангаре.

Находясь в Шушенском, в ссылке, Ленин вслух мечтал о времени, когда в сибирской глухомани люди воздвигнут мощную электростанцию. Слушавшая его тогда Надежда Константиновна Крупская сказала:

— Ну, это ты уже фантазируешь.

— Как это фантазирую? — воскликнул Владимир Ильич. — Государственную власть завоеваем? Мощную технику создадим? Значит, и гидроэлектростанцию построим. Непременно построим.

Мечта Ленина претворяется в жизнь. Однажды я разговорился с одним из создателей турбин Анастасием Васильевичем Медушенко, сыном старого большевика, участника Октябрьской революции. Вот уже тридцать лет работает он токарем по дереву в модельном цехе завода. Это непревзойденный мастер своего дела, ударник коммунистического труда.

Участие в создании турбин — главная, но не единственная страсть Медушенко. В выходной день вы можете встретить его в Русском музее или в Филармонии. Стены его квартиры украшены пейзажами, создателем которых является он сам. Человеку не так далеко до ухода на пенсию, а он занимается горнолыжным спортом, отмахал сотни километров на гоночном велосипеде.

Мне кажется, мы вправе назвать Анастасия Васильевича рабочим новой формации, типичным тружеником семидесятых годов.

...По бывшей Шпалерной, ныне улице Ивана Воинова, иду к Смольному.

Подхожу к большому старинному зданию. Ярко светятся его окна. С особым трепетом смотрю на те два, за которыми в пасмурную октябрьскую ночь 1917 года билась могучая животворная ленинская мысль. Здесь, в Смольном, закончился последний подпольный маршрут Ленина, начавшийся на Сердобольской улице. Это был путь в будущее. Он вывел нашу Родину к социализму и ныне ведет к новым свершениям и высям, имя которым — коммунизм.

На изучение темы «Самоотверженно выполнять воинский долг, стойко преодолевать трудности военной службы» отводится 4 часа. Их целесообразно разделить поровну — на рассказ и беседу. Самостоятельную подготовку следует организовать в часы политико-воспитательной работы.

Цель занятия — помочь слушателям глубже уяснить требования КПСС, военной присяги и уставов к морально-боевым качествам воинов, необходимость воспитания мужества и стойкости в преодолении трудностей военной службы, способность образцово выполнять воинский долг.

Рассказ можно построить по такому плану:

1. Требования Программы КПСС, решения XXIV съезда партии к морально-поли-

УМЕНИЕ И ВОЛЯ— ВОИНА КРАСЯТ

тическим и боевым качествам советских воинов.

2. Военная присяга и уставы о преодолении трудностей военной службы.

3. Идеиная закалка, физическая натренированность, развитие воли — основные условия успешного преодоления трудностей.

Занятие рекомендуется начать кратким вступлением, в котором разъяснить положение Программы партии о том, что «КПСС рассматривает защиту социалистического Отечества, укрепление обороны СССР, мощи Советских Вооруженных Сил как священный долг партии, всего советского народа, как важнейшую функцию социалистического государства». Особо подчеркнуть, что руководство Коммунистической партии является основой основ строительства Вооруженных Сил, главным источником их мощи и непобедимости. КПСС и ее ЦК постоянно держат в центре внимания вопросы военного строительства. Благодаря этому наши Вооруженные Силы, в том числе и внутренние войска, обладают большими боевыми возможностями.

В Отчетном докладе ЦК КПСС XXIV съезду партии говорится: «Все, что создано народом, должно быть надежно защищено. Укреплять Советское государство — это значит укреплять и его Вооруженные Силы, всемерно повышать обороноспособность нашей Родины. И пока мы живем в беспокойном мире, эта задача остается одной из самых главных!» В этих

словах — ключ к усвоению основных вопросов темы.

Излагая первый вопрос, важно подчеркнуть, что в жестоких битвах с многочисленными врагами советский народ и его воины, воспитанные Коммунистической партией, проявили исключительную стойкость, самоотверженность и массовый героизм, совершили подвиги, равных которым не знает история. Высокие морально-политические и боевые качества советских воинов с особой силой проявились в годы Великой Отечественной войны.

Пропагандист напоминает слушателям, что внутренние войска активно участвовали в боях с немецко-фашистскими захватчиками. Вместе с частями Советской Армии они защищали Москву и Ленинград, Одессу и Сталинград, Киев и Северный Кавказ, штурмовали Кенигсберг и Берлин. Многим частям внутренних войск, особо отличившимся в боях, присвоены почетные наименования.

Необходимо разъяснить слушателям сущность морально-политических и боевых качеств. Под морально-политическими качествами понимаются политические и нравственные идеи, понятия, знания, ставшие твердыми убеждениями воинов, вдохновляющие их на честное и самоотверженное выполнение долга перед Родиной и помогающие им противостоять любым попыткам буржуазного влияния.

Пропагандист дает определение советского воинского долга. Это высокая и почетная обязанность граждан СССР, вытекающая из объективных потребностей защиты социалистического Отечества, скрепленная государственно-правовыми требованиями и внутренними нравственными побуждениями. Его сила заключена не в принуждении, а в том, что обязанности воспринимаются военнослужащими как органическая потребность и личное глубокое убеждение в исторической правоте борьбы за дело коммунизма. Внутренний побудительный мотив входит в само существо воинского долга как основной элемент, как источник нравственных сил. Самоотверженно выполнять воинский долг — значит всегда быть верным военной присяге, строго и неуклонно следовать требованиям уставов, приказам и приказаним командиров и начальников, быть в постоянной готовности выступить на защиту своей Родины и интересов мирового социализма, образцово выполнять повседневные задачи боевой службы. Все это обязывает воинов настойчиво воспитывать в себе высокие морально-политические и боевые качества.

Под боевыми качествами советских воинов понимают такие свойства их воли, характера, мышления, которые обеспечивают успех в выполнении обязанностей, формируют способность самоотверженно выполнять боевые задачи, переносить длительное напряжение моральных, интеллектуальных и физических сил, пренебрегая

при этом опасностями для жизни. Среди боевых качеств особое место занимает крепкая воинская дисциплина. Руководитель занятий обращает внимание слушателей на ее значение для успешного выполнения задач боевой службы.

Главное, что требуется сейчас от каждого советского человека, подчеркивалось на XXIV съезде КПСС, — это сознание высокой ответственности, предельная требовательность к себе при исполнении своего долга. В этой связи нравственное воспитание военнослужащих, формирование необходимых морально-политических и боевых качеств приобретают весьма важное значение. Слушателям на примерах из боевой истории части и подразделения следует показать, что только в упорном труде и под воздействием процесса обучения и воспитания, требований присяги и уставов, всего уклада армейской жизни и службы формируются высокие морально-боевые качества, совершенствуется характер воина.

Следует подчеркнуть, что главное в моральном облике советского воина — его идейная убежденность, чувство высокой личной ответственности за судьбы Родины. Здесь уместно показать превосходство морально-политических и боевых качеств советских воинов по сравнению с солдатами капиталистических стран. Целесообразно напомнить о зверином облике военнослужащих США, воспитанных в духе антикоммунизма и человеконенавистничества и творящих на земле Вьетнама неслыханные злодеяния.

В заключение можно привести слова товарища Л. И. Брежнева из Отчетного доклада ЦК КПСС XXIV съезду партии: «Советская Армия — часть нашего народа, живущая с ним одной жизнью. Военная служба у нас — это не только школа боевого мастерства. Это в то же время хорошая школа идейной и физической закалки, дисциплинированности и организованности». Военнослужащий, воспитанный на идеалах коммунизма, обладает огромной силой духа. Он всегда готов к подвигу в труде и в бою, ему не страшны никакие трудности и испытания.

Изложение второго вопроса следует начать с того, что служба солдата — труд. Труд не только почетный, но и тяжелый. Выполнение задач боевой службы, овладение военными и политическими знаниями, строгая дисциплина, наконец, расставание с родными и близкими связаны с преодолением различных трудностей и лишений. Военная присяга и уставы учат военнослужащих стойко преодолевать эти трудности, закалять волю, формировать мужественный характер. Устав внутренней службы Вооруженных Сил Союза ССР обязывает военнослужащих свято и нерушимо соблюдать законы и военную присягу, не щадить своих сил и самой жизни при выполнении воинского долга, твердо знать, умело и добросовестно выполнять требования воинских уставов и свои обязанности, стойко переносить все тяготы и лишения военной службы.

Советские воины всегда отличались стойкостью, умением преодолевать любые трудности. В годы Великой Отечественной войны сержант Яков Павлов командовал группой солдат, оборонявших дом в Сталинграде. Этому бесстрашному воину присвоено звание Героя Советского Союза, а «Дом Павлова» стал известен всему миру как символ несгибаемой стойкости и мужества. Среди солдат отважного гарнизона было немало юношей. Как и воины, старшие по возрасту, они самоотверженно выполняли долг перед Родиной.

Или другой пример. В рядах защитников Брестской крепости мужественно сражались бойцы и командиры 132-го отдельного батальона внутренних войск. Почти месяц, имея небольшое количество боеприпасов и продовольствия, воины нанесли ощутимые потери численно превосходящему врагу. Беззаветную отвагу проявили Д. Кожанов, Ф. Рябов, военфельдшер Валентина Севрук. Многочисленные примеры стойкости воинов внутренних войск в годы войны, а также самоотверженности в преодолении ими трудностей и лишений военной службы приведены в книге «Служим Отчизне» (стр. 72—97).

Если тщательно проанализировать каждый воинский подвиг, можно вочию убедиться, что он — конкретное воплощение требований военной присяги. В нем полностью нашли отражение честность и храбрость, высокая дисциплинированность и бдительность, строгое хранение военной и государственной тайны, беспрекословное выполнение воинских уставов и приказов командиров, мужественная и умелая, с достоинством и честью защита Родины.

Воинский труд суров и тяжел и в мирное время. Пропагандист напоминает, что ни один из видов труда не бывает сплошным праздником. Недаром слова «труд» и «трудность» одного корня. Важно разъяснить, что трудности и лишения военной службы искусственно и бесцельно не создаются. Они возникают в процессе ратного труда, вытекают из необходимости защиты Отечества, выполнения задач боевой службы. Дисциплинированный, исполнительный солдат, сержант всегда успешно преодолевает трудности боевой службы. Нужно обратить внимание на те из них, с которыми приходится сталкиваться воинам внутренних войск.

Следует привести подвиг рядового Юрия Маликова, награжденного за проявленное мужество и самоотверженные действия при спасении народного добра от пожара орденом Красной Звезды.

Руководитель называет воинов подразделения, проявляющих высокую бдительность и дисциплину, стойко преодолевающих трудности военной службы. Будет полезно, если некоторые выступят на занятиях сами и расскажут о своем опыте.

В заключение надо сказать, что требования военной присяги и уставов о преодолении трудностей и лишений военной службы обязывают солдат и сержантов воспитывать в себе высокие морально-боевые качества.

Рассматривая третий вопрос, следует подчеркнуть, что важнейшим качеством, позволяющим военнослужащим преодолевать трудности и лишения, является воля. Она развивается в процессе жизни и трудовой деятельности.

Что такое воля? Это психический процесс, выражающийся в умении человека управлять своим поведением, мобилизовать силы на преодоление трудностей и препятствий, возникающих на пути к цели.

Примером крепости духа, непоколебимой воли может служить жизнь В. И. Ленина. С юношеских лет Владимира Ильича преследовали царские власти. Но тюрьмы и ссылки, долгие, тяжелые годы в эмиграции не сломили его. Он никогда не опускал рук, не впадал в отчаяние, а, наоборот, смело преодолевал трудности и добивался успеха. Воля В. И. Ленина проявлялась не только в большом, но и в малом. Еще гимназистом он очень любил читать, но откладывал в сторону даже самую интересную книгу, если нужно было готовить уроки. Сила воли проявлялась у Владимира Ильича и в работе, и в отдыхе, и в умении держаться в критические минуты.

Умел властвовать собой, не отступать от намеченной цели и Ф. Э. Дзержинский. Недаром его называли железным Феликсом.

Здесь уместно рассказать, как закаляется воля. Первое и основное условие — овладение марксистско-ленинской теорией. Идейная убежденность — крылья человека.

Ясное понимание цели, во имя которой идут на лишения и трудности, дает силы преодолеть их. По словам Н. Островского, человек лишь тогда становится человеком, если он собран вокруг настоящей идеи. «Я органически, злобно ненавижу людей, которые под беспощадными ударами жизни начинают ныть и кидаться в истерику по углам». И далее: «Я в своей жизни тоже испытал горечь измен и предательства. Но одно лишь спасало: у меня всегда была цель и оправдание жизни — это борьба за социализм. Это самая возвышенная любовь. Если же личное в человеке занимает опрочное место, а общественное — крошечное, тогда разгром личной жизни — почти катастрофа. Тогда у человека встает вопрос — зачем жить? Этот вопрос никогда не встанет перед бойцом. Правда, боец тоже страдает, когда его предают близкие, но у него всегда остается неизмеримо больше и прекраснее, чем он потерял». Эти и другие высказывания Н. Островского руководитель найдет в газете «Правда» от 23 мая 1972 года в подборке писем писателя.

Чтобы стать волевым, уметь преодолевать трудности и лишения, воин должен воспитывать в себе целеустремленность, самообладание, самостоятельность и инициативу.

Для характеристики этих морально-боевых качеств руководителю рекомендуется использовать книгу: «Военная психология»,

Воениздат, 1967 г., стр. 130—132. При рассказе следует привести примеры из книги «Служим Отчизне», стр. 330—337, а также из жизни и боевой службы воинов своего подразделения.

В заключение следует еще раз напомнить, что высокие морально-боевые качества врожденными не бывают. Они приобретаются в процессе учебной и воспитательной работы и формируются успешнее, если сам солдат стремится к этому. Очень важно правильно реагировать на замечания командиров и товарищей, стремиться к тому, чтобы избавиться от недостатков в своем характере и поведении, воспринимать опыт товарищей.

В выводе по теме можно отметить, что служба во внутренних войсках — прекрасная школа формирования мужественного характера, дисциплинированности, идейной и физической закалки. Во всех концах страны самоотверженно трудятся люди, прошедшие эту школу. Умение преодолевать трудности помогает им быть активными строителями коммунистического общества.

При изучении темы рекомендуется полностью использовать примеры из истории и боевой деятельности внутренних войск, своего подразделения. В частях есть воины, награжденные за успехи в ратном труде орденами и медалями, знаком «За отличие в службе». Следует рассказать о них, поставить в пример.

Руководителю окажутся полезными на занятиях выписки из Программы КПСС, материалов XXIV съезда партии, военной присяги и уставов, а также материалы книги «Служим Отчизне» и альбома «Боевой путь внутренних войск».

В ходе беседы рекомендуется обсудить следующие вопросы:

1. Какие требования к морально-политическим и боевым качествам воинов предъявляют Программа КПСС, XXIV съезд партии?

2. Характер трудностей военной службы. Чем они обусловлены?

3. Что говорится в военной присяге и уставах о необходимости преодоления трудностей и лишений?

4. Почему идейная закалка, высокая боевая выучка и развитие воли являются основными условиями преодоления трудностей боевой службы?

5. Как влияют дружба, товарищество и взаимная помощь на выполнение воинского долга каждым солдатом и сержантом?

В группе сержантов вместо четвертого вопроса следует рассмотреть обязанности младших командиров по идейной закалке, физической натренированности солдат, развиту у них волевых качеств, стойкости в преодолении трудностей военной службы. Особое внимание надо обратить на важность личного примера сержантов в образцовом выполнении воинского долга.

Подполковник М. БРИТИКОВ.

ВЕРНЫЕ СЫНЫ НАРОДА

Подполковник Е. МЯГКОВ

На изучение темы «Командные, политические и инженерно-технические кадры внутренних войск. Беспрекословно повиноваться командирам и начальникам» отводится 4 часа — по 2 часа на лекцию (рассказ) и семинар (беседу).

В лекции целесообразно рассмотреть вопросы:

1. В. И. Ленин, КПСС о подготовке и воспитании офицерских кадров Советских Вооруженных Сил.

2. Советские офицеры — верные сыны народа, проводники политики Коммунистической партии в войсках.

3. Беспрекословно повиноваться командирам и начальникам.

Раскрывая **первый** вопрос, пропаганда акцентирует внимание слушателей на том, что в создании многонационального социалистического государства и обосновании необходимости его вооруженной защиты величайшая заслуга принадлежит В. И. Ленину. Владимир Ильич учил, что всякая революция лишь тогда чего-нибудь стоит, если она умеет защищаться. Приняв исторические декреты об организации Рабоче-Крестьянской Красной Армии и Рабоче-Крестьянского Красного Флота, Коммунистическая партия и Советское правительство положили начало созданию армии нового типа, военной организации рабочих и крестьян, в корне отличной от вооруженных сил всех эксплуататорских государств.

Возглавляя борьбу против интервентов и белогвардейцев, Коммунистическая партия, В. И. Ленин принимали энергичные меры к укреплению Красной Армии командными кадрами. Как правило, призывались самые активные коммунисты, лучшие представители рабочего класса и трудового крестьянства. В этом наша партия руководствовалась указаниями вождя революции. «...Строя новую армию, — говорил В. И. Ленин, — мы должны брать командиров только из народа. Только красные офицеры будут иметь среди солдат авторитет и сумеют упрочить в нашей армии социализм. Такая армия будет непобедима» (Полн. собр. соч., т. 37, стр. 200).

Красные командиры и комиссары несли в армию идеи социализма, показывали высокую организованность и дисциплину. Здесь уместно напомнить о легендарных полководцах М. В. Фрунзе, К. Е. Ворошилове, С. М. Буденном, Н. А. Щорсе, С. Г. Лазо и других героях гражданской войны.

Необходимо подчеркнуть, что командиры готовили в тяжелой военной обстанов-

ке. В те годы были созданы школы и курсы командного, политического и технического состава, открыты академии Генерального штаба, Инженерная, Артиллерийская, Медицинская и Военно-хозяйственная, а впоследствии и Военно-политическая академия. За 1918—1920 годы выпущено свыше 60 тысяч командиров, 70 процентов из которых — коммунисты.

Исключительно большое внимание военным кадрам уделялось в последующие годы. Например, в 1939 году они готовились в шестнадцати военных академиях, на специальных военных факультетах при гражданских вузах, в 63 училищах Сухопутных войск, в 50 летных и авиационно-технических и 16 военно-морских школах и училищах.

В годы Великой Отечественной войны партия и правительство приняли все меры к тому, чтобы полностью обеспечить действующую армию командными, политическими и техническими кадрами. За первое военное полугодие было подготовлено 192 тысячи командиров, политработников, военных специалистов, а всего за годы войны — около 2 миллионов. Выпестованные Коммунистической партией, они с честью выдержали суровый экзамен на полях сражений.

Следует назвать наших выдающихся советских военачальников. Важно привести также примеры того, как в годы войны офицеры внутренних войск умело руководили боевыми действиями частей и подразделений. Материал об этом пропагандист найдет в альбомах «Боевой путь внутренних войск», «Внутренние войска в годы Великой Отечественной войны 1941—1945 гг.». Целесообразно рассказать об офицерах-фронтниках, которые продолжают службу в части.

Всемерное укрепление обороны страны, подготовка и воспитание военных кадров — предмет особой заботы Коммунистической партии и Советского правительства и в послевоенные годы. «Партия исходит из того, — записано в Программе КПСС, — что, пока сохраняется империализм, — будет оставаться опасность агрессивных войн. КПСС рассматривает защиту социалистического отечества, укрепление обороны СССР, мощи Советских Вооруженных Сил, как священный долг партии, всего советского народа, как важнейшую функцию социалистического государства» (Материалы XXII съезда КПСС, Госполитиздат, 1962, стр. 404).

Благодаря неустанной заботе партии Вооруженные Силы СССР располагают бес-

предельно преданными делу коммунизма, политически грамотными, высококвалифицированными офицерскими кадрами. «Партия, — говорится в Программе КПСС, — будет неустанно заботиться о подготовке беззаветно преданных делу коммунизма командных, политических и технических кадров армии и флота, комплектуемых из лучших представителей советского народа» (Материалы XXII съезда КПСС, Госполитиздат, 1962, стр. 404).

Изменился социальный состав офицерского корпуса Вооруженных Сил СССР: 82,5 процента младших офицеров — выходцы из рабочих и служащих, 17,5 процента — из крестьян-колхозников.

Коммунистическая партия и Советское правительство много внимания уделяют подготовке офицерских кадров для внутренних войск. Офицеры готовятся главным образом в военных училищах МВД СССР: Саратовском имени Ф. Э. Дзержинского, Орджоникидзевском Краснознаменном имени С. М. Кирова, Харьковском и Новосибирском, а также в Ленинградском высшем политическом училище МВД СССР.

Следует подчеркнуть, что в связи с внедрением техники в охрану объектов Саратовское и Орджоникидзевское военные училища готовят как командиров подразделений, так и технических специалистов.

Харьковское военное училище выпускает офицеров войскового тыла для автомобильной, артиллерийско-технической и интендантской служб. Ленинградское высшее политическое училище МВД СССР готовит офицеров-политработников с высшим образованием.

Руководящие офицерские кадры и специалисты высшего звена выпускают военные академии Министерства обороны СССР. Многие получают высшее образование заочно, сочетая учебу с выполнением должностных обязанностей.

В завершение первого вопроса руководитель напоминает слушателям о том, что многочисленный отряд командиров составляют прапорщики и сержанты. Введение института прапорщиков и мичманов — важное государственное мероприятие, способствующее дальнейшему укреплению военных кадров, повышению обороноспособности страны.

Прапорщики и сержанты — ближайшие помощники офицеров в боевой службе, обучении и воспитании солдат. Об их замечательных делах и роли в подразделении свидетельствуют такие примеры: 70 процентов всех занесенных в Книгу почета войск — прапорщики, каждый третий коммунист войск — прапорщик.

При рассмотрении второго вопроса отмечается, что в успешном выполнении задач, поставленных партией перед Вооруженными Силами, в том числе и перед внутренними войсками, решающую роль играют командные, политические и инженерно-технические кадры, которые призваны со знанием дела проводить в жизнь политику КПСС, успешно руководить войсками.

Необходимо разъяснить слушателям положение Программы КПСС об единоначалии в армии как важнейшем принципе строительства Советских Вооруженных Сил. Под советской системой единоначалия понимается такой метод централизованного руководства войсками, при котором во главе воинских коллективов снизу доверху находятся преданные делу коммунизма, всесторонне подготовленные командиры, наделенные властью по отношению к подчиненным.

Важно обратить внимание слушателей на то, что советская система единоначалия коренным образом отличается от существующего в армиях капиталистических государств единовластия командиров.

В Советских Вооруженных Силах единоначалие строится на совершенно иных социально-политических основах — на общности коммунистического мировоззрения личного состава, на единстве интересов народа и его армии. «Советская Армия, — подчеркнуто в документах XXIV съезда, — часть нашего народа, живущая с ним одной жизнью» (Материалы XXIV съезда КПСС, Политиздат, 1971, стр. 81).

Единоначалие в нашей армии строится на партийном основе, то есть исходит из главного принципа военного строительства — решающей роли Коммунистической партии в руководстве Вооруженными Силами СССР. Каждый командир-единоначальник настойчиво претворяет в жизнь политику Коммунистической партии, несет перед партией, Советским правительством и вышестоящим командованием ответственность за обучение, политико-моральное состояние и боеготовность части, подразделения, за всю деятельность возглавляемого им воинского коллектива. Все задачи обучения и воспитания личного состава командиры, военачальники решают, опираясь на политорганы, партийные и комсомольские организации. Наша партия видит в командирах активных борцов за претворение в жизнь ее решений и оказывает им огромное доверие.

Рекомендуется напомнить о том, что полнота прав и ответственности командира выражается в его приказе. Это — главный акт военного управления, средство объединения усилий, направленных на решение поставленных задач. Приказ командира имеет юридическую силу. Обязательность его выполнения узаконена уставами Вооруженных Сил СССР. О первостепенной роли командиров, их влиянии, умении сплачивать и вести за собой солдатские массы свидетельствует вся история и боевая деятельность наших Вооруженных Сил.

В состав офицерского корпуса Советских Вооруженных Сил входят командные, политические и инженерно-технические кадры внутренних войск МВД СССР. Наши офицеры обладают высокими морально-боевыми качествами, беззаветно служат народу, проявляя беспредельную преданность Родине, мужество и героизм. 81,2 процента офицеров войск — коммунисты, 14,6 процента — комсомольцы. Командиры и политработники умело организуют боевую

службу, партийно-политическую работу, обучение, воспитание и материальное обеспечение солдат и сержантов.

Советские командиры и политработники воспитывают мужественных и умелых воинов, укрепляют дисциплину, организуют жизнь частей и подразделений строго по уставам, пресекают любые действия, которые могут нанести вред боеготовности и боеспособности.

Пропагандист называет лучших офицеров, прапорщиков и сержантов своего подразделения, части, тех, кто умело обучает и воспитывает подчиненных, проявляет постоянную заботу о совершенствовании боевой службы, быте и здоровье солдат.

Труд наших командиров по достоинству оценен партией и правительством. За два последних года более двухсот офицеров, прапорщиков и сержантов награждены орденами и медалями Советского Союза. Шестеро из них удостоены высшей награды Родины — ордена Ленина.

В заключение нужно сказать, что советские офицеры — верные сыны народа. Они с честью оправдывают оказанное им доверие, умело и настойчиво проводят в жизнь политику партии, беззаветно служат Отчизне.

Изложение третьего вопроса пропагандист начинает с упоминания о том, что XXIV съезд КПСС поставил задачу дальнейшего укрепления социалистического правопорядка и государственной дисциплины в стране. Это целиком относится и к Вооруженным Силам. Сводом законов воинской службы называют уставы Советских Вооруженных Сил. В армии все строится на строгой дисциплине, неукоснительном подчинении снизу доверху, четкой регламентации службы и воинского быта. Принцип подчиненности придает войсковому организму силу и гибкость, облегчает управление подразделениями, помогает успешно решать задачи боевой службы, боевой и политической подготовки.

Следует подчеркнуть, что **беспрекословное повиновение и исполнительность — душа воинской службы.** Это прежде всего безоговорочное, быстрое и точное выполнение приказов командира, его распоряжений, развитое чувство ответственности за порученное дело. Исполнительность — одна из основ воинской дисциплины. Она предполагает решительность, готовность любой ценой, даже с риском для жизни, выполнить задачу.

Именно так поступил рядовой Ф. Лобанов в критическую минуту. Группа солдат получила приказ ликвидировать пожар на складе горючего. Незирая на опасность, воины сберегли народное добро. Комсомолец Лобанов выкатывал последнюю бочку с горючим. Но тут произошло непоправимое... Отважный воин погиб, но выполнил приказ командира.

Условия боевой службы имеют свою специфику. Зачастую воины выполняют боевой приказ малыми группами вдали от подразделений. В этой обстановке их действия и поступки определяются политической сознательностью, степенью ма-

стерства, самодисциплиной. Идеино убежденный, дисциплинированный воин, в какую бы сложную обстановку ни попал, — выполнит приказ старательно. Уместно привести примеры безупречного выполнения воинского долга солдатами и сержантами подразделений.

Воинские уставы требуют, чтобы каждый военнослужащий всемерно содействовал командирам и начальникам в поддержании дисциплины и порядка, помогал товарищам словом и делом, удерживал их от недостойных поступков. Внимание слушателей обращается на то, что особо опасными и тяжкими преступлениями считаются неповиновение начальнику, неисполнение приказа. Закон об уголовной ответственности сурово карает лиц, посягающих на порядок подчиненности.

В выводе по теме руководитель отмечает, что советские офицеры — плоть от плоти своего народа. Солдаты, сержанты и прапорщики гордятся своими командирами, берут с них пример. Под их руководством воины овладевают военными и политическими знаниями, мастерством боевой службы, проходят большую жизненную школу. Нужно зачитать слушателям статью первую и четвертую Устава внутренней службы, напомнить им уставное требование — знать должности, воинские звания и фамилии своих прямых начальников до командира дивизии включительно.

Во время самостоятельной работы следует прочитать главу XI учебника «На страже Родины», статью из газеты «Красная звезда» от 12 июля 1972 года «Специалисты, организаторы, бойцы партии», посмотреть диафильм «Уважать начальников и старших», познакомиться с альбомами для политических занятий с солдатами и сержантами.

Изучение вопросов, связанных с укреплением обороны страны, подготовкой кадров, воспитанием воинов, выполнением задач боевой службы, необходимо сочетать с требованиями Программы КПСС, решениями XXIV съезда партии, борьбой советского народа за осуществление девятого пятилетнего плана. Полезно провести встречи с ветеранами войск, передовыми офицерами, прапорщиками и сержантами.

На семинар (беседу) можно вынести такие вопросы:

1. Роль В. И. Ленина, КПСС в подготовке и воспитании командных, политических и технических кадров Вооруженных Сил СССР.

2. Какова роль офицерского состава в боевой службе, обучении и воспитании личного состава?

3. Качества, характерные для прапорщиков и сержантов. В чем отличие советских командиров от офицеров армий капиталистических стран?

4. Почему повиновение командирам считается непреложным законом воинской службы?

5. Почему советский закон сурово карает военнослужащего за преступление против порядка подчиненности (неповиновение начальнику, невыполнение приказа командира, угроза ему)?

ЧЕСТЬ И ДОЛГ СОЛДАТА

Ю. ФЕОФАНОВ

В первые годы Советской власти, когда создавались наши Вооруженные Силы, В. И. Ленин утвердил «Книжку красноармейца». Ее с полным правом можно назвать первым кодексом воина — гражданина, патриота, интернационалиста, солдата революции. «Великой честью облекла тебя Республика, отдав тебе свое доверие. Будь его достоин... Знай, что за тобой будут следить с надеждой и любовью трудящиеся всего мира, Республика же будет о тебе заботиться, как мать, и увенчает тебя вечной благодарностью», — такие вдохновенные слова были записаны в этой книжке.

Ныне, в канун 50-летия образования могучего Союза ССР, советский солдат может с гордостью оглянуться на пройденный путь. Защитив революцию, сокрушив фашизм, утверждая в наши дни могущество державы, он крепко держит в руках доверенное Родиной оружие. Согретый любовью народа и заботой родного государства, он готов выполнить свой воинский долг в любую минуту.

Долг солдата... Это не абстрактное понятие. Одним из его элементов является гордость за тот род войск, к которому солдат принадлежит. Его честь — это и честь Советских Вооруженных Сил в целом, и его рода войск в частности. Какой же гордостью должны наполняться сердца тех, кому выпала доля хранить в чистоте традиции славных воинов-чекистов, солдат Дзержинского, рыцаря революции, как назвал его Ильич!

Когда мы слышим о воинах-чекистах времен гражданской войны, в нашем воображении в первую очередь встают картины обысков в буржуазных кварталах и допросов контрреволюционеров, смелые рейды, отчаянные схватки. В книгах и фильмах подобных сцен предостаточно. И, безусловно, это отражение того, что

было. Но, пожалуй, не совсем полное. Одними дерзкими налетами и смелыми хитроумными ходами воины-чекисты никогда бы не одолели контрреволюцию. У них было еще одно неотъемлемое качество, о котором так ярко сказал Вячеслав Рудольфович Менжинский, характеризую своего учителя Феликса Эдмундовича Дзержинского:

«При всем безграничном энтузиазме работников ЧК... никогда не удалось бы построить той ВЧК — ОГПУ, которую знает история первой пролетарской революции, если бы Дзержинский при всех его качествах организатора — коммуниста не был бы великим партийцем, законопослушным и скромным...»

Вдумайтесь: «...законопослушным и скромным». Как будто бы и не вяжутся эти слова с обстановкой тех огневых лет. Кругом заговоры, напряженнейшая борьба, лозунг партии — «Социалистическое отечество в опасности!» А тут — законопослушности! И это не парадокс. Коммунистическая партия, В. И. Ленин всегда ясно понимали, что для победы революции мало одной отваги и преданности. Они должны сочетаться с железной дисциплиной и уважением к советским законам. Первейший долг гражданина — исполнять законы социалистического государства. Непреложный долг солдата — выполнять устав как закон воинской службы.

Мне не исполнилось и восемнадцати, когда призвали в армию. Естественно было для такого возраста, да еще во время войны, стремление немедленно, так сказать, без всякой подготовки совершать небывалые подвиги. Но в запасном полку пришлось изучать уставы и наставления. Мы понимали это как необходимость, однако глубоко не осознавали ее. Казалось, что воюют не по уставам, что

на поле боя некогда сверяться с параграфами наставлений.

Жестокий, а для многих даже непоправимый, урок был преподан нам на поле боя. Да, на передовой бывает некогда сверяться с параграфами наставлений. Но они, эти параграфы, в период учебы должны настолько войти в плоть и кровь, чтобы выработалась автоматичность действий. Иначе солдат не станет солдатом. И пусть никого не смущает слово «автоматичность». Сражения выигрывают не вопреки уставам, а строго следуя своду мудрости, которая заключена в их статьях. И повседневная, мирная воинская служба, регламентированная уставами, только тогда станет поистине творческой, значимой и полноценной, когда солдат проникнется их простой мудростью, будет законопослушным, как благородный рыцарь революции.

Впрочем, написав «мирная воинская служба», я допустил некоторую условность. Солдат внутренних войск всегда на «линии огня», на боевом посту, автомат его всегда заряжен. А это накладывает особую ответственность. Заступая на боевую службу, воин внутренних войск выполняет боевое задание особого рода. Уставы дали ему основополагающую канву для возможных действий, безошибочный компас для выбора направления в какой-то ситуации. Но ведь всякая боевая ситуация неповторима, хотя и подчинена общим законам. Корабль не приведешь в гавань, полагаясь лишь на показания компаса, — нужен еще опыт и разум капитана. Так и солдатская служба в каждый данный момент. В общем строю солдат — не бездумная «единица», не деталь или винтик, а личность, гражданин, действующий разумно, ответственно, по велению долга, сообразуясь с солдатской честью, в первую очередь руководствуясь недвусмысленной буквой устава.

Это особенно важно для воинов, охраняющих объекты исправительно-трудовых учреждений. Ведь каждый раз при этом солдат вступает в очень сложные взаимоотношения с людьми, которые хоть и находятся пока «по ту сторону», но все равно остаются нашими, советскими людьми. Эти лю-

644

ди временно лишились права называться и называть других гордым словом «товарищ», но не утратили права на звание «гражданин». Лишенные свободы, они не потеряли всех гражданских прав и права на человеческое достоинство. Покарав их, советский закон их же и охраняет, и в этом его великий гуманный смысл.

Сложнейшая человеческая ситуация! И если пунктуальнейшим образом не следовать статье устава, требованию инструкции, в этой ситуации просто невозможно сориентироваться. А ситуации бывают в службе острые.

Вот, например, такой случай. Рядовой Хожиев охранял объект ИТУ. Двое осужденных попросились выйти за линию охраны.

— Нельзя, — ответил Хожиев. — Не положено.

— Только посуду взять, — продолжали уговаривать те, — будь же человеком! Через минуту вернемся...

— Не могу. Не имею права.

— Что же ты нас за людей не считаешь! Не сбегим, не бойся. Пить-есть ведь из чего-то надо... А, солдат!

— Ну, падно, только чтоб мигом...

Через некоторое время караул был поднят по тревоге: заключенные скрылись.

Много сил пришлось потратить на то, чтобы задержать преступников. А если бы, представьте, не задержали? Или задержали бы, но не сразу? Бежавший преступник — опаснейший для людей человек. Он идет на все, спасая себя, не останавливается ни перед чем, чтобы избежать нового ареста. И мы знаем, что совершенно невинные люди платили своей жизнью из-за «пустяковой» оплошности часового, из-за того, что он «пожалел».

Требования устава, регламентирующего боевую службу, продиктованы вовсе не желанием как-то ущемить права заключенных. Нет, наши законы, в частности Основы исправительно-трудового законодательства, направлены не на мечь преступнику, а на его исправление. Уважение человеческого достоинства осужденного сочетается в них с непреклонной строгостью режима. И единственное благо, которое может получить провинившийся перед обществом человек, состоит в том, чтобы режим этот поддерживался строго и неуклонно.

Та «жалость», какую проявил рядовой Хожиев, дорого обходится и обществу, и в конечном счете самому осужденному.

А совершил Хожиев не такой уж безобидный проступок. Некоторым кажется, будто закон, директива, инструкции, устав что-то «не учли» или что-то толкуют «не так». По их разумению, можно бы сделать «лучше», «целесообразнее». И вот директор предприятия «в интересах дела» нарушает хозяйственный договор, инженер отдает распоряжение вопреки нормам техники безопасности, а солдат, как в нашем случае, из «жалости» отступает от требований устава, хотя это чревато самыми серьезными последствиями.

Мне вспоминается сцена, замечательно описанная Виктором Гюго в романе «Девяносто третий год»: на корабле роялистов один матрос плохо закрепил пушку, то есть пренебрег «пустяковым» пунктом своих служебных обязанностей. Разыгрался шторм. Пушка сорвалась, пошла «гулять» по палубе, сметая все на своем пути. Виновный, рискуя жизнью, закрепил орудие. Корабль был спасен.

Глава роялистов маркиз Лантенак снял со своей груди крест, прикрепил его к груди матроса и приказал:

— А теперь расстреляйте его!

И матроса, который не выполнил «пустяковой» обязанности и едва не стал виновником гибели корабля и экипажа, расстреляли.

Можно спорить о мере наказания, но то, что военачальник не оставил безнаказанным проступок пусть и героического матроса, — действие безусловно правильное.

Армия, любая воинская часть, подразделение в равной мере сильны и мужеством солдат, и их дисциплиной, дисциплиной сознательной, скрупулезным выполнением каждым солдатом всех уставных положений. В этом — солдатский долг, честь солдата.

Как будто бы отношения часового и осужденного предельно просты: только соблюдать требование идти туда-то, не ходить туда-то. Солдат вроде бы и не участвует в воспитании и перевоспитании правонарушителей. Но как ребенка воспитывает

не только семья или школа, а и окружающая среда, улица, так и заключенного воспитывает вся обстановка, в том числе поведение солдат, сержантов и офицеров. И снова приходится говорить об особом положении солдата внутренних войск, о его, если хотите, особой миссии, о воспитательной роли самого его поведения.

Мне больше приходилось видеть воинов внутренних войск на боевой службе во время судебных процессов. Солдаты и сержанты держат себя подчеркнуто строго, не допускают никаких отступлений от правил службы. Строгость, я бы сказал педантичная строгость, полнейшая невозмутимость, спокойный тон в обращении с подсудимыми — вот линия их поведения. И, конечно, это благотворно влияет на находящегося под стражей. Такая линия поведения характерна для всех воинов войск. Но, увы, бывают и отступления.

Солдат Иванов охранял один из объектов, на котором работали осужденные. Неожиданно ему под ноги упал камень, провистел второй, третий... Один из камней угодил в плечо. Допустив поспешность и запальчивость в действиях, солдат нарушил уставные положения.

Если разобрать поступок Иванова с общежитейской точки зрения, то его не упрекнешь: у него готово оправдание, мол, они же первые начали. Но у солдата-чекиста таких оправданий быть не может. Его честь не позволяет опуститься до уровня правонарушителя, запятнать свой мундир противозаконными действиями.

Позволю себе еще раз обратиться к Ф. Э. Дзержинскому:

«...пусть все те, которым поручено произвести обыск, лишить человека свободы и держать его в тюрьме, относятся бережно к людям, арестуемым и обыскиваемым, пусть будут с ними гораздо вежливее, чем даже с близким человеком, помня, что лишенный свободы не может защищаться и что он в нашей власти, — писал он в инструкции по производству обысков и арестов. — Каждый должен помнить, что он представитель Советской власти — рабочих

и крестьян и что всякий его окрик, грубость, нескромность, невежливость — пятно, которое ложится на эту власть».

Вот как требователен был создатель славной когорты чекистов. Вот с какими мерками подходил он к долгу солдата революции — гражданина Советской республики.

Духовные качества советского человека, как отмечалось на XXIV съезде КПСС, «формируются всем социалистическим укладом нашей жизни, всем ходом дел в обществе...» Воин Советской Армии, солдат-чекист живет и служит не в изоляции от общества, слитно с ним. Неразрывная связь со своим народом, с нашим образом жизни, с его нравственными нормами является могучим воспитательным фактором. Присущий всякому человеку патриотизм, то есть любовь к земле своих отцов, в душе советского солдата сливается с верностью коммунистическим идеалам.

Ведь коммунизм — не только всепобеждающее учение, созданное Марксом, Энгельсом, Лениным, утверждаемое нашей партией в процессе развития Советской Родины. Коммунизм, кроме того, — это образ мышления нашего общества, строй его нравственных чувств, это нечто всеобъемлющее и глубоко личное. Поэтому воинское воспитание солдата-чекиста неотделимо от коммунистического воспитания.

Один политработник рассказывал, что некоторые солдаты, сержанты, даже командиры проводят некую грань между обучением воинскому умению и политико-воспитательной работой:

— Известно, например, насколько важна для воина внутренних войск бдительность. Мы о ней говорим, конечно, на политзанятиях. Но вот солдата знакомят с техническими средствами, помогающими охранять объект. Средства эти поистине замечательны, они-то уж, кажется, обеспечивают надежную охрану. Понятно, командир не скажет: теперь, мол, часовому можно считать галок — техника за него все сделает. Нет, конечно. Но, объясняя хитроумные устройства, порой забывает подчеркнуть, что техника не подменяет человека

и что именно человеку отводится решающая роль в обеспечении надежности охраны.

Бдительность должна быть теперь особого рода, еще более активная, непреклонная.

— Впрочем, — добавил политработник, — это лишь один, может быть не самый удачный, пример. Мысль-то моя о том, что нашим солдатом воинские обязанности должны пониматься как высокий долг гражданина. Нравственные принципы должны пронизывать любые служебные действия, а коммунистические идеалы — воплощаться в личном поведении. Вот цель нашей работы...

Этот офицер и дописал за меня конец статьи. Сказав о формировании коммунистического мировоззрения у воинов, он вместе с тем, думаю, по-военному лаконично обрисовал облик солдата внутренних войск, несущего в мирное время самую настоящую боевую службу.



Высоким боевым и спортивным мастерством славятся воины роты, которой командует старший лейтенант Александр Евсиков. Его труд по обучению и воспитанию подчиненных отмечен нагрудными знаками «За отличие в службе» I и II степени и ценным подарком начальника внутренних войск МВД СССР.

Фото В. СУХОДОЛЬСКОГО.

ФОРМАЛИЗМ ПРОТИВОПОКАЗАН

В одном из подразделений Н-ской части выявлено, что некоторые солдаты и сержанты слабо знают требования общевоинских уставов и Устава внутренних войск. Например, сержанты А. Чайкин и А. Зимин. Хотя они и считаются лучшими командирами отделений, опытными начальниками войсковых нарядов, но неглубоко понимают многие положения законов воинской жизни. Один из них признался, что больше полугода не держал в руках уставов, а второй уверял, что пусть он затрудняется ответить на вопросы, однако уставные положения, о которых идет речь, никогда не нарушал.

Такие рассуждения свидетельствуют о непонимании значения твердого усвоения уставов и неукоснительности их выполнения. Незнание закона, устава до тех пор, пока оно не проявилось в конкретном нарушении их требований, зачастую длительное время может оставаться незамеченным. И в этом опасность. Оно объективно таит в себе потенциальную возможность отступления от уставного порядка несения боевой службы и требований воинской дисциплины. Незнание закона, устава не освобождает воинов от ответственности за их нарушение.

Главное в борьбе с правонарушениями — это профилактика. Глубокому изучению и разъяснению советских законов, уставов должно уделяться в предупредительной работе основное внимание. Это и понятно. Ведь для того, чтобы строго соблюдать законы, надо твердо знать их.

В этой связи особую актуальность приобретает постоянная, целеустремленная, действенная правовая пропаганда, неустанная борьба за соблюдение всеми военнослужащими требований присяги и уставов.

Как же обстоит дело с правовой пропагандой в части, в которой служат сержанты Чайкин и Зимин? В последнее время кое-что сделано. Во всех подразделениях с солдатами и сержантами проведены шестичасовые

политические занятия на тему «Законы СССР об уголовной ответственности за воинские преступления». На учебно-методических сборах старшин, контролеров по надзору, заместителей командиров взводов, а также с другими категориями военнослужащих проводились занятия по уставам. Перед личным составом периодически выступают военные юристы, работники исправительно-трудовых учреждений. В Ленинских комнатах и на территориях военных городков оформлены стенды, материалы которых призывают солдат и сержантов служить по уставам, строго соблюдать социалистическую законность.

Однако уровень организации и содержание правовой пропаганды в подразделениях части пока еще не отвечают требованиям, предъявленным XXIV съездом КПСС. Некоторые командиры и политработники не усматривают в ней эффективного средства воспитания у воинов сознательной дисциплинированности и исполнительности, повышения качества боевой службы. В результате нередки случаи отступления от порядка и правил, установленных законами и воинскими уставами, приказами и распоряжениями командиров и начальников.

Политотдел части разработал план правовой пропаганды. Им предусматривались целевые выезды офицеров политотдела и штаба в подразделения для изучения состояния правового воспитания воинов и оказания практической помощи командирам. Прошло немало времени, а этой задачи перед офицерами, выезжающими в подразделения, так и не ставилось.

Вопрос о состоянии и мерах улучшения правовой пропаганды не был предметом обсуждения на служебных совещаниях офицеров, заседаниях партийного бюро, группы докладчиков. А займись этим делом конкретно политотдел и штаб, обнаружили бы, что присяга и уставы в ряде под-

разделений изучаются непоследовательно и неглубоко, правая пропаганда не планируется, сводится подчас к случайным выступлениям, нередко оторванным от задач, выполняемых личным составом, состояния дисциплины и боевой службы. А ведь это одна из причин того, что проводимые мероприятия не всегда достигают желаемой цели.

Вот один из примеров. В подразделении, которым командует офицер В. Меликсетян, в первом полугодии были случаи самовольных отлучек. Здесь проводились с личным составом воспитательно-правовые мероприятия. Но специального разговора об опасности преступлений, посягающих на порядок прохождения воинской службы, об их вреде для боеготовности подразделения, об ответственности за их совершение так и не состоялось.

Известно, насколько богат арсенал средств и методов воспитания у воинов высокого социалистического правосознания. А практика этой работы, стремление удовлетворить все возрастающий интерес солдат и сержантов к правовым знаниям, постоянно обогащают его новыми формами. В части же они очень узки. Не практикуются, например, викторины, собеседования, вечера вопросов и ответов на правовые темы, не говоря уж о завоевавших признание в войсках лекториях правовых знаний для солдат и сержантов.

Хорошо, что в подразделениях созданы уголки правовых знаний. Но кое-где они сделаны наспех. Так, в роте, о которой уже говорилось, уголок оформлен непривлекательно, беден по содержанию. Материалы его подолгу не обновляются, нет брошюр, разъясняющих основы советского военного законодательства, исправительно-трудового права. Здесь мало говорится о людях, сверяющих каждый свой шаг с требованиями присяги и уставов, отличающихся высокой дисциплинированностью, мастерством в боевой службе.

Идейно-теоретический уровень и действенность правовой пропаганды во многом зависят от степени юридической подготовленности командиров и политработников, от того, насколько

они сами глубоко знают законы, уставы и умеют организовать и проводить работу по их пропаганде среди воинов. Поэтому оправдана забота о совершенствовании теоретической и методической подготовки пропагандистов права. Этим целям успешно служат школы правовых знаний для офицеров.

Есть такая школа и в части. Мы познакомились с опытом ее работы. Но, увы! Все дело свелось здесь, по сути, к определению состава слушателей школы. Ее работе не придано организационных форм — нет программы и расписания занятий, нет учета посещаемости. Занятия в школе проводятся от случая к случаю. А ведь школа, если бы она функционировала нормально, могла бы существенно обогатить офицеров знаниями советского права, помочь им в правовом воспитании подчиненных.

Нельзя признать терпимым, когда офицеры-руководители редко выступают с лекциями и докладами на правовые темы. Многие из них не берутся за глубокую разработку тем, острие которых было бы направлено против нарушений правил караульной службы, уставных взаимоотношений между военнослужащими, порядка подчиненности, прохождения службы и другие.

Правовые знания и убеждения — один из элементов коммунистического мировоззрения. Но организаторы правовой пропаганды робко ставят перед собою задачу освещения мировоззренческих юридических проблем, теоретических вопросов государственно-правового строительства. Нечасто личному составу удается слушать квалифицированные выступления о сущности социалистического государства и права, их значении для построения коммунистического общества, об основах советской исправительно-трудовой политики, о принципах социалистической демократии, ее неизмеримых преимуществах перед демократией буржуазной и т. д.

Пропагандисты права допускают ошибку, когда ограничиваются разъяснением только ответственности за нарушение законов и уставов. Такой подход, безусловно, снижает воспитательное значение правовой пропа-

ганды, ее действенность. Нельзя забывать, что советское право не только орудие борьбы с преступностью. Оно — важнейший регулятор политических, трудовых, семейных, гражданских и других сфер общественной жизни, в том числе и воинской деятельности. Важно воспитать у воинов понимание этой разносторонней роли социалистического права, его социальной ценности, искоренить бытующее еще у некоторых представление о праве, якобы преследующем единственную цель — наказание, устрашение. Такое понимание роли законодательства, в том числе военного, противоречит характеру социалистической дисциплины. Воинская дисциплина в Советских Вооруженных Силах, — говорится в Дисциплинарном уставе, — основывается не на страхе наказания и принуждения, а на высокой политической сознательности и коммунистическом воспитании военнослужащих, на глубоком понимании ими своего патриотического долга, интернациональных задач нашего народа, беззаветной преданности военнослужащих своей Социалистической Родине, Коммунистической партии и Советскому Правительству.

Глубокое разъяснение мировоззренческих вопросов воспитывает у воинов веру в справедливость советского права, в то, что одна из главных его задач — защита прав трудящихся, интересов общества и государства.

Наконец, нельзя не сказать о том, что правовая пропаганда — это не только лекции, беседы и т. д., но и практические дела воинов, то, как в подразделении поддерживается ав-

торитет законов, уставов, добиваются ли командиры, чтобы уставные требования пронизывали все стороны жизни и боевой службы личного состава. Никакие формы правового воспитания не достигнут высокой действенности, если они не будут подкреплены повседневной высокой требовательностью командиров, их неустанной борьбой за укрепление воинского порядка.

Кстати, между записанными в уставе положениями и фактическим их исполнением встречаются подчас существенные расхождения. Как-то мы с командиром подразделения наблюдали такой случай. В жилую зону возвращался расконвоированный осужденный. Службу на КПП в это время нес рядовой В. Кузин. На глазах у командира часовой нарушил категорическое требование устава — пропустил бесконвойного в зону без тщательного обыска его контролером. Может быть, солдат растерялся? Попробовали выяснить. Оказалось, часовой считает, что действовал правильно.

Почему такое произошло? Да потому, что изо дня в день повторяющиеся отступления от уставного порядка вошли в привычку. Вряд ли нужно доказывать, что это отрицательно влияет на сознание людей, порождает вредные для формирования правосознания воинов взгляды и привычки.

XXIV съезд КПСС потребовал всемерно улучшать правовое воспитание советских людей. Задача эта общепартийная. Формализм в этом важном деле противопоказан.

Полковник М. ЗЮЗИН.

З амер солдатский строй, и в наступившей тишине прозвучали четкие, лаконичные слова: «Митинг, посвященный открытию памятника рядовому Лобанову Филиппу Егоровичу, объявляется открытым». Как только смолкли последние звуки торжественного марша, из репродукторов, установленных на плацу, донесся голос диктора:

«...В огонь шли пятеро русских парней, украинец, якут, казах и татарин. Так в

НАВЕЧНО ЗАЧИСЛЕН



жизнь воинов пришла та минута, когда все, чему учились в школе, на производстве, в армейском коллективе, подверглось испытанию — испытанию огнем. Единство, дружба и взаимопомощь солдат помогли им выйти победителями. Но, получив сильные ожоги, один из них — комсомолец Лобанов — погиб. Обгоревший комсомольский билет Филиппа Лобанова напоминает те, что лежат в музеях, пробитые осколками и обожженные огнем боев. Он повторил подвиг лучших своих сверстников...»



Всего несколько минут звучала радиокомпозиция, но каждый почувствовал себя непосредственным участником тех памятных событий.

С мраморного постаamenta, на котором установлен бюст рядового Ф. Лобанова, слезает белое покрывало. Задумчивые глаза Филиппа устремлены на солдат. К подножию возлагают живые цветы.

Солдаты, сержанты, прапорщики, офицеры с волнением слушают приказ Министра внутренних дел СССР о зачислении рядового Ф. Лобанова в списки подразделения на вечно. «В нашей жизни всегда есть место подвигу, отваге и героизму, — говорит командир. — Но, чтобы совершить подвиг, надо быть подготовленным к нему всей своей жизнью, опытом, практикой, трудом, силой воли. То есть жить так, как жил и служил наш боевой товарищ — комсомолец Филипп Лобанов».

На трибуну поднимаются воины — сержант В. Бусловский, рядовой Е. Зарипов и другие, которые заверяют, что будут служить Родине по чести и совести, как служил рядовой Ф. Лобанов.

Выступивший затем начальник управления внутренних дел облисполкома комиссар милиции III ранга В. Болдырев пожелал воинам новых успехов в боевой и политической подготовке, в умножении лучших традиций части. Он вручил участникам тушения пожара рядовым Б. Гульцеву, Е. Зарипову, К. Даулетбакову, Н. Далиеву и М. Авдееву знаки «За отличие в службе» I степени и ценные подарки.

С напутствием к воинам обратился секретарь Сахалинского обкома КПСС В. Губанов. «Подвиг рядового Ф. Лобанова — пример беззаветного служения Родине, — сказал он. — Жизнь и героический поступок девятнадцатилетнего комсомольца Филиппа Лобанова будут служить образцом не только для воинов, но и для всех юношей и девушек. Пусть этот памятник рядовому Лобанову постоянно напоминает о том, что нашим жизненным принципом должен быть принцип служения народу, Советской Родине беззаветно, преданно, с полной отдачей сил».

...Звучит мелодия торжественного марша. Чекая шаг, строго соблюдая равнение, подразделение проходит мимо памятника Ф. Лобанову.

За мужество и самоотверженные действия, проявленные при тушении пожара и спасении социалистической собственности, прапорщик П. Глинский и рядовой Ф. Лобанов награждены орденом Красной Звезды.

Майор Е. ТУРЧЕНКОВ.

О ПОВЕСТИ

«В ТРУДНОМ ПОИСКЕ»

Юность — пора мечтаний, романтики, стремления к подвигу. И если влечение к благородному и героическому свойственно советской молодежи вообще, то личному составу внутренних войск — в особенности. Этому способствуют ясное понимание государственной важности выполняемых задач, специфика боевой службы, постоянно требующая волевых и решительных действий. Не удивительно, что воинов и в жизни, и в литературе привлекают характеры цельные, сильные, героические.

Это показало обсуждение опубликованной в 7, 8 и 9 номерах журнала «На боевом посту» (1972 г.) повести Н. Реута и М. Скрябина «В трудном поиске», проведенное в подразделении, где заместителем командира по политчасти офицер Я. Янив.

— Мне очень понравился главный герой повести Николай Зондаров, — сказал рядовой А. Левашов. — Имея на руках документы об увольнении в запас и ожидая машину, чтобы уехать на вокзал, он услышал сигнал тревоги. Сбежал опасный преступник, и сержант попросился в поиск.

Так поступают настоящие солдаты... Хочется брать пример с Николая, быть похожим на него, воспитывать в себе качества, которыми обладал он.

Старший лейтенант А. Анодин, старший сержант Н. Тоака отметили, что повесть учит воинов закалять себя идейно, нравственно и физически.

С большой теплотой солдаты говорили о том, что Н. Реут и М. Скрябин сумели показать солдатскую дружбу, войсковое товарищество. Когда сержанту Зондарову угрожала смертельная опасность, Дудко спас ему жизнь, исполнив высший закон солдатского братства.

Были отмечены и недостатки произведения. Так, некоторые критиковали повесть за то, что в ней не видно, как формировался характер Николая, не достаточно отражена роль командиров и политработников в становлении героя.

Интересно прошло обсуждение повести «В трудном поиске» и в подразделении, где командиром офицер П. Куршев.

Старший лейтенант А. Столяров, лейтенант Л. Жиглов, младший сержант Л. Лельчук, рядовой Б. Чеканов и другие подробно разобрали достоинства и недостатки повести, высказали пожелание редакции больше печатать литературные произведения о внутренних войсках, о мужестве, боевом мастерстве лучших солдат, сержантов, прапорщиков, офицеров.



Стремительно атакуют «противника» воины подразделения лейтенанта Ю. Топовченко.

Фото А. ГРИГОРЬЕВА.

ЗАБОТЫ



БОЕВАЯ СЛУЖБА,
ОБУЧЕНИЕ ВОЙСК

678

ИНСТРУКТОРА ИТСО

Инструктор ИТСО прапорщик А. Шиц готовился к техническому осмотру. Он определял объем работы на завтра. Мы поинтересовались содержанием плана. Выяснилось, что по графику должны быть обслужены аккумуляторы, КРОСС, кабельные ящики, распределительные коробки и светильники, осмотрены вспомогательная сигнализация, оборудование постов, выпрямитель и силовой щит служебного освещения.

Прапорщик включил в задание все операции месячного регламента для данного оборудования. Кроме того, ему предстояло произвести некоторый текущий ремонт: ночью оборвались два провода на козырьке сигнализации, которые восстановили временной скруткой; а на втором участке прошедший дождь намыл большее количество грунта. В плане учтены и замечания проверяющих. В частности, старший лейтенант Л. Попович побывал на рассвете в карауле, обнаружил недостатки в блокировке калитки.

Инструктор распределил намеченные операции между электриком рядовым А. Даниляном и мастером по ремонту ТСО рядовым Р. Устимчуком. Работы, требующие более высокой квалификации, взял на себя. Затем на основании установленных норм определил потребность эксплуатационных материалов для ремонта и регламента, рассчитал время и поставил задачи подчиненным. До вечера они должны были подготовить мраморную крошку для чистки изоляторов, осмотреть инструменты и измерительные приборы, заточить лопаты. На разработку задания и постановку задач ушло около 30 минут.

В это время дневальный объявил построение заступающего караула. Инструктор обратился к командиру

Полковник А. КЛЕВЦОВ

роты с просьбой разрешить ему проверить работу технических средств в период смены нарядов. Придя в караульное помещение, он взял журнал учета работы технических средств, изучил записи, сличил показание счетчика, проверил чистоту комнаты, где размещается пульт, наличие комплектов запасного имущества и документацию. Когда по приказанию начальника караула часовой у пульта рядовой А. Федорин принимал пост, прапорщик внимательно анализировал его действия. Солдат допустил две ошибки: не осмотрел КРОСС и выпрямитель. Инструктор потребовал проверить все числящееся по описи имущество и его исправность.

Потом прапорщик Шиц с начальниками караулов осматривал периметр. Он шел по технической тропе, проверяя основное ограждение и сигнализацию. В руках его была микрофонная трубка с трехметровым шнуром. Подойдя к щиту приемного устройства, включился в связь и сообщил на пульт: «Два». Затем начал движение в сторону антенного устройства и, дойдя до первой отметки, остановился. В трубке слышались прерывистые сигналы тревоги. Это означало, что чувствительность соответствует норме. Так же были проверены и остальные участки. Возвратившись в караульное помещение, инструктор ИТСО сличил показание счетчика. Старый и новый начальники караулов расписались в журнале.

В подразделении инструктор проверил подготовку мастера и электрика к обслуживанию техники, подвел итоги работы за день. У старшины выписал эксплуатационные материалы, ранее полученные со склада ИТК. После этого доложил команди-

ру подразделения результаты проверки технических средств и объем работ по обслуживанию на предстоящий день. Офицер утвердил задание и расчет времени, определил порядок взаимодействия с караулом в запретной зоне и напомнил правила техники безопасности. Для планировки грунта выделил один взвод.

На следующий день прапорщик Шиц пришел в подразделение после утреннего осмотра. Он уточнил задачу подчиненным: в период работы взвода рядовой Устимчук находится в первом отделении, а рядовой Данилян — во втором. Через начальника караула Шиц поставил задачу часовому у пульта: по его команде ручку «чувствительность» на исполнительном устройстве второго участка поставить на единицу и выключить напряжение служебного освещения, а на силовом щите повесить табличку «Не включать! Работают люди». Определил объем работы для отделений и проинструктировал солдат по мерам безопасности. Лишь после этого начальник караула допустил взвод в запретную зону. Прибыв на участок, прапорщик сообщил об этом на пульт, показал, как надо планировать грунт, не касаясь проводов. Другие специалисты ИТСО помогали командирам отделений распределить солдат, вместе с ними поправили КСП.

Через 25 минут работы были окончены. Прапорщик Шиц подвел итоги, каждому отделению выставил оценки.

Специалисты приступили к выполнению операций осмотра и регламента. Устимчук начал пайку скруток, Данилян — обслуживание аккумуляторов, прапорщик — измерения на КРОССе. Проверив сопротивление изоляции линий по отношению к земле и занеся результаты в формуляр, А. Шиц перебрал и прочистил угольные пластины, проверил через прибор предохранители и термические катушки, часть их заменил новыми, выправил кроссировку двух проводов и подправил пайку на семи штифтах.

Рядовой Данилян доложил инструктору, что аккумуляторы готовы для усиленного заряда. Прапорщик взял стеклянную палочку и измерил

уровень электролита, а ареометром — его плотность. Осмотрев корпуса элементов батарей, он взял одну пробку, снял с нее резиновое кольцо.

— Уровень 12 мм и плотность 1,19. Это хорошо, — сказал прапорщик. — А вот вентиляные отверстия почистили плохо, не покрасили лаком корпуса элементов. Пробки почистить немедленно, а корпуса покрасить после заряда.

Шиц осмотрел калитку, установил дополнительный микровыключатель, который повысил надежность ее блокировки. Затем он проверил работу рядового Устимчука. Последний к этому времени уже спаял сростки проводов, поправил лестницы наблюдательных площадок, перебрал настил переходного моста на тропе наряда, прочистил гнезда и кнопки извещателей постовой связи.

Инструктор вскрыл распределительную коробку:

— Вы считаете, что работу выполнили полностью?

— Да, — ответил Устимчук.

— Сделали не все. Плохо завернуты винты на трех распределительных колодках. Стерся номер на коробке, а вы не заметили.

Вдвоем они быстро устранили неисправность. К осмотру вспомогательной сигнализации и светильников приступили одновременно. Предварительно на силовом щите было снято напряжение и вывешен предупредительный плакат. Шиц подключил переносный провод к заземлению и соединил им все фазовые провода. Устимчук начал чистить светильники, отражатели, исправлять крепление кронштейнов, заменил неисправную лампу. Инструктор и мастер осмотрели, насколько надежно подключены светильники, проверили угол наклона вертикальной части падающего козырька и состояние петель, удерживающих его.

Через пять часов все работы были окончены. Прапорщик подвел итоги, дал оценку выполнения обязательств рядовыми Даниляном и Устимчуком, отметил недостатки. Так завершился его второй рабочий день, который мы старались показать возможно полнее. Думается, что опыт А. Шица будет

649

полезным для молодых специалистов.

Позднее у нас со старшим лейтенантом Поповичем состоялся разговор об инструкторе ИТСО.

— Хороший специалист, — сказал офицер, — энергичный, старательный. От его работы во многом зависит надежность охраны.

Действительно, обязанности инструктора широки и ответственны. Он проводит ежедневные осмотры техники, регламенты, исправляет повреждения, помогает командиру готовить данные для совещаний (которые бывают ежемесячно у начальника ИТК) по надежности охраны. Он же составляет график регламентных работ, ведет учетно-отчетную документацию на линейные и эксплуатационные материалы.

Прапорщик Шиц — руководитель технического кружка, в котором проводит большинство занятий. Немалую помощь оказывает он офицерам и сержантам в совершенствовании учебно-материальной базы, постоянно работает со слабоуспевающими. Особенно заботится воин о подготовке электрика и мастера — своих помощников. В прошедшую неделю он два часа занимался с ними по специальности, повторял порядок настройки сигнализации, действующей на объекте, проведения регламентов и измерений.

Втроем они, соблюдая очередность, готовят к службе часовых у пульта управления технических средств. Делается это ежедневно, включая праздничные и выходные дни. По распорядку дня на инструктивные занятия отводится 50 минут, из них 20 — для раздельной подготовки по категориям военнослужащих, заступающих в наряд.

Старший лейтенант Попович рассказал, что недавно он присутствовал на таких занятиях. Сначала инструктор проверил у солдат наличие удостоверений о допуске к эксплуатации ИТСО и сдаче правил по технике безопасности. Задал им несколько вопросов по приемам обслуживания стационарной аппаратуры. Затем организовал тренировку. Он подал на макет пульта, установленного в классе боевой службы, сигнал о нарушении

линии охраны на одном из участков. Рядовой А. Гунтик, заступающий часовым, немедленно вызвал по громкоговорящей связи начальника караула и доложил о случившемся. Прапорщик заметил неточность в докладе, указал на ошибку и потребовал повторить его. Таким же образом были отработаны действия часового при выходе из строя служебного освещения, изменении сопротивления изоляции антенного устройства и при поступлении сигнала от дежурного контролера по ШИЗО. Прапорщик Шиц напомнил воинам основные правила техники безопасности, дал задание на самостоятельное изучение материальной части стационарного оборудования и порекомендовал, какие взять обязательства на период службы. Занятие закончил отработкой норматива № 23.

Разумеется, этим не ограничивается круг обязанностей и забот инструктора. Известно, насколько велика его роль в специальные (парковые) дни обслуживания ИТСО. Прапорщик помогает командиру подразделения при рекогносцировке объекта, в определении объема работ, в расчете сил и средств. Накануне парковых дней совместно с комсомольской организацией часто проводит технические вечера или викторины.

Во время паркового дня Шиц структурирует людей, контролирует соблюдение правил техники безопасности, показывает, как выполнить то или иное действие, лично участвует в проведении технически сложных операций. В конце дня вместе с командиром подразделения подводит итоги. Благодаря этому парковый день является своеобразной школой передового опыта, практического закрепления полученных знаний.

Как известно, сезонные регламенты проводятся силами взвода ИТСО. Однако и в это время забот у инструктора хоть отбавляй. Надо завезти шлак, гравий или песок для ремонта тропы наряда, подготовить жерди для очистки снега с сигнальных нитей, козырьков, привести в порядок водосливные сооружения. Он также проводит специальные занятия, на которых изучает с личным

составом особенности эксплуатации ИТСО в зимних (летних) условиях.

Конечно, столь большие и разнообразные обязанности нельзя выполнять успешно, если постоянно не пополнять свои технические знания. Хотя прапорщик Шиц — специалист первого класса, он ежегодно проходит подготовку на сборах. В период между ними самостоятельно учится по специальному плану, утвержденному штабом части. Индивидуальные задания в основном касаются вопросов организации труда специалистов подразделения и правил эксплуатации ИТСО. Очень часто в регламентных работах совместно с инструктором участвуют офицеры-специалисты. Значение такой формы учебы трудно переоценить. Это подлинная школа воинского мастерства.

Вопросы эксплуатации технических средств и учебы военнослужащих постоянно находятся в поле зрения партийной и комсомольской организаций. Недавно коммунисты обсудили меры повышения своей роли в технической подготовке личного

состава, а бюро ВЛКСМ заслушало комсомольца Шица о ходе занятий в техническом кружке. Результаты не замедлили сказаться. Значительно улучшилась техническая пропаганда, возросло качество обслуживания ИТСО.

Аналогичная работа проводится и в других подразделениях части. Но не изжиты, к сожалению, и некоторые недостатки. Еще слабо изучается организация работы инструктора и методика подготовки часовых у пульта. Нет научно обоснованных рекомендаций по этим вопросам. Не проводятся конкурсы на звание лучшего специалиста ИТСО части. В ряде подразделений инструктор стоит в стороне от рационализаторского творчества. Кое-где он предоставлен самому себе. Случается, что специалистов используют на работах, не связанных с техникой.

Для повышения эффективности «отдачи» инженерно-технических средств охраны необходимо постоянно совершенствовать работу инструктора ИТСО, улучшать контроль, оказывать действенную помощь.

ЕГО ПРИЗВАНИЕ



Окно небольшой комнаты, в которой мы сидим со старшим контролером прапорщиком Н. Костиным, выходит в производственную зону. Отсюда хорошо видно, как во дворе работают осужденные, слышен доносящийся из цехов шум станков. Рассказывая о своей службе, Костин то и дело поглядывает в окно.

— Сегодня в карауле много молодых солдат, — объясняет он, — вот и волнуюсь вместе с ними. Когда-то ведь и я первый раз заступал на пост. Давно это было...

Все контролеры его смены — отличники боевой службы, боевой и политической подготовки, передовики социалистического соревнования в честь 50-летия образования СССР. Особенно тепло Костин отзывается о прапорщике Косыреве. Это ветеран подразделения. Накопив большой опыт контролерской службы, он щедро делится им с молодыми воинами, воспитывает в них уважение и любовь к специальности, чувство высокой ответственности за выполнение поставленных задач.

Прапорщик охотно рассказывает о сослуживцах. Когда же речь заходит о нем самом, сразу умолкает. Дело тут не в скромности. Просто Костин считает, что все, чего добился за долгие годы службы, — это заслуга не только его, а всего коллектива.

Рядовой О. БУДКЕВИЧ.

650

Орджоникидзевское Краснознаменное военное училище имени С. М. Кирова МВД СССР ежегодно направляет в войска десятки молодых офицеров. Отвечают ли наши выпускники тем требованиям, которые предъявляют к ним Коммунистическая партия и Советское правительство? Как мы решаем задачу подготовки командных кадров с высокими морально-боевыми качествами? Ответ обычно давали итоги выпускных

мотно воспитывает сержантов, внимательно контролирует проводимые ими занятия». Аналогичные отзывы даны о лейтенантах Г. Тришкине, А. Романове, В. Шевченко и других.

Многие выпускники нашего училища, получившие за время учебы опыт партийно-политической работы, назначены на должности заместителей командиров рот по политчасти и успешно справляются с обязанностями. Порадовал старший лейтенант П. Ламанов. В училище был комсгруппор-

В ИНТЕРЕСАХ УЛУЧШЕНИЯ ПОДГОТОВКИ КУРСАНТОВ

Генерал-майор **Ф. БУБЕНЧИКОВ**,
начальник Орджоникидзевского
Краснознаменного военного училища
имени С. М. Кирова МВД СССР.

экзаменов. Вместе с тем жизнь настойчиво подсказывала: о качестве нашей работы судить надо прежде всего по тому, как выпускники проявляют себя в войсках.

Чтобы составить об этом более полную картину, несколько месяцев назад две группы офицеров училища выезжали в части. Мы убедились, что абсолютное большинство выпускников быстро освоились в новой обстановке, удовлетворены службой и работой, с оптимизмом преодолевают трудности. И вот какая вскрылась закономерность: товарищи, которые в училище добросовестно относились к учебе, активно участвовали в общественной жизни, и в войсках положительно зарекомендовали себя. О лейтенанте В. Козалетове, например, старшие начальники отозвались так: «Занятия с личным составом по боевой и политической подготовке проводит методически грамотно, умело организует индивидуальную воспитательную работу с подчиненными. Хорошо ориентируется в вопросах боевой службы. Инициативный, энергичный офицер. Умеет добиваться поставленной цели. Методически гра-

гом, избирался членом бюро ВЛКСМ подразделения, вступил в члены КПСС. Придя в войска, вместе с командиром роты капитаном В. Саулиным много сил и энергии отдал сплочению воинского коллектива. Вскоре рота вышла в число отличных, а молодой офицер был награжден Ленинской юбилейной медалью «За воинскую доблесть». Одним из первых среди однокурсников он удостоен знака «За отличие в службе» II степени.

Недавно старший лейтенант Ламанов назначен на вышестоящую должность. Продвижение по службе получили также лейтенанты В. Марченко, В. Шередин и многие другие.

К сожалению, некоторые выпускники училища слабо знают формы и методы партийно-политической работы, не умеют правильно организовать службу, социалистическое соревнование, досуг военнослужащих. Так, лейтенант В. Кузин, возглавляя наряд, проявил нераспорядительность, которая привела к отрицательным последствиям. А лейтенант В. Шер грубо нарушил уставное требование: за проступки, допущенные

отдельными воинами, наказывал все подразделение.

Офицеры, выезжавшие в войска, пришли к выводу, что некоторые выпускники училища имеют слабую подготовку и по отдельным военным дисциплинам, в частности по топографии. Они недостаточно владеют простейшими способами полевых измерений и ориентирования на местности без карты.

Мы отдаем себе отчет в том, что все это — результат серьезных недостатков политической, специальной, военной и особенно психологической подготовки курсантов в стенах училища. Поэтому итоги выезда в войска послужили темой серьезного разговора на педагогическом совете. Речь шла о мерах по улучшению качества учебно-воспитательной работы с курсантами в свете требований XXIV съезда КПСС.

Педагогический совет отметил, что преподавание курса партийно-политической работы в училище ведется без достаточной связи с практикой и передовым опытом войск. Курсантам слабо прививается вкус к самообразованию. Мало проявляется заботы о вооружении их знаниями основ военной психологии, педагогики. В подразделениях и на циклах недостаточно внимания уделяют индивидуальной работе с будущими офицерами, поверхностно изучают их деловые и политические качества, не интересуются, как они умеют вести себя в различной обстановке, способны и готовы ли к преодолению трудностей. На занятиях по тактико-специальной подготовке преподаватели недостаточно глубоко и убедительно разъясняют необходимость строгого соблюдения социалистической законности. Было подчеркнуто, что в училище слабо ведется борьба за неукоснительное выполнение требований воинских уставов. Иные преподаватели не делают замечаний нерадивым курсантам, что порождает элементы недисциплинированности.

Педагогический совет по предложению политотдела наметил меры, обеспечивающие улучшение учебно-воспитательной работы в училище, обратил внимание командиров, политработников, преподавателей на пер-

сональную ответственность каждого из них за качество подготовки будущих офицеров.

Предложено все занятия по тактико-специальной, тактической подготовке и другим военным дисциплинам проводить в поле и на стрельбище, в обстановке, максимально приближенной к реальным условиям боевой службы, с высоким физическим и моральным напряжением. Это должно приучить курсантов умело решать задачи днем и ночью, в любую погоду, на незнакомой местности, при активном противодействии «противника».

Офицерам учебного отдела, службы тыла, начальникам циклов и командирам подразделений поручено обеспечить выполнение плана создания учебно-материальной базы. К слову сказать, многое из намеченного выполнено. Оборудованы городок психологической подготовки, тактическое поле, второй участок автодрома, химический и инженерный городки, переоборудованы классы. Значительно усовершенствован учебный объект. Теперь дело за тем, чтобы имеющуюся материальную базу интенсивно использовать для совершенствования полевой выучки, специальной и психологической подготовки курсантов и офицеров.

Внимание офицерско-преподавательского состава обращено на то, чтобы более умело и настойчиво прививать будущим командирам твердые практические и методические навыки организации боевой службы, обучения сержантов и солдат, умелого применения технических средств. Наши выпускники, основываясь на собственном опыте, предлагают больше времени уделять действиям курсантов в роли начальников караулов. Это диктуется самой жизнью. Ведь с первого дня службы в подразделениях молодые офицеры возглавляют войсковые наряды. А практических навыков им порой не хватает. Поэтому мы будем стремиться к тому, чтобы курсанты не только имели прочные и глубокие теоретические знания, но и умели их применять. Теперь, например, курсанты второго и третьего курсов проходят стажировку в роли начальни-

ков войсковых нарядов на базе расположенного поблизости подразделения внутренних войск.

Ставится задача лучше вооружить будущих офицеров знаниями и навыками партийно-политической работы. Предусмотрено коренным образом улучшить преподавание общественных наук, основ военной педагогики и психологии. В отличие от прошлых лет на младших курсах будет проводиться больше практических занятий в роте обеспечения и других подразделениях. Вопросы обучения курсантов практике партийно-политической работы решено чаще обсуждать на совещаниях в политическом отделе, предметно-методической комиссии, на партийных и комсомольских собраниях. Мы стремимся каждое мероприятие, проводимое в учебной группе, взводе, батальоне, на цикле и в училище, сделать для курсантов подлинной школой воспитания.

Более высокие требования предъявлены и к командирам подразделений, курсовым офицерам. Они призваны повысить качество знания общевоинских уставов курсантами, подкреплять занятия практикой. Учебка только тогда принесет пользу, когда будет сочетаться с образцовым внутренним порядком, строгим выполнением распорядка дня, соблюдением установленной формы одежды, строевой подтянутостью, дисциплинированностью и исполнительностью.

Анализ работы наших выпускников в войсках показал, что особенно успешно справляются со своими обязанностями те из них, которые в училище больше других проявляли самостоятельность, вникали в каждое дело, добивались поставленной цели. Опыт учит, что излишняя опека только вредит, приучает человека слепо выполнять указания без проявления своей воли. Поэтому принято решение в дальнейшем меньше опекать курсантов, больше предоставлять им возможностей для проявления инициативы в решении учебных задач, выполнении обязанностей по службе и хозяйственных работ.

Настораживает то, что в число недостаточно дисциплинированных офицеров попадают окончившие

657
училище отлично. Педсовет осудил практику погони за количеством отличников, которая приводит иногда к очковтирательству и необъективной аттестации выпускников.

Аттестация офицера-выпускника должна наиболее полно и глубоко отражать его деловые и морально-политические качества. Поэтому, начиная с текущего года, и в будущем в этом деле станут принимать участие не только командиры, но и преподаватели, в первую очередь по общественным наукам, тактико-специальной подготовке. Повышена требовательность при определении отличников и кандидатов для занесения на Доску почета и в Книгу почета училища. Теперь мы учитываем не только их успеваемость, моральные качества, дисциплинированность, но и активную общественную работу в коллективе.

Командирам, политработникам, преподавателям предложено уделять особое внимание индивидуально-воспитательной работе с курсантами, более строго и принципиально оценивать их поведение, отношение к учебе, службе и общественным делам. Активное участие в этом призваны принять партийные и комсомольские организации подразделений. Вводится практика обсуждения поведения отдельных курсантов на совещаниях офицерско-преподавательского состава.

Поездка наших офицеров в войска, непосредственное общение с выпускниками училища и их старшими начальниками показали, что это большое и важное дело. Оно несомненно поможет улучшить учебно-воспитательный процесс. Мы и впредь будем практиковать такие выезды, изучать деятельность молодых офицеров, вникать в их нужды.

Вместе с тем есть у нас и претензии к командирам и политорганам частей, в которых проходят службу выпускники училища. Известно, что становление молодых офицеров во многом зависит от чуткого отношения к ним со стороны старших начальников. К сожалению, не везде они встречают внимание и заботу. Нам пришлось столкнуться с таким фак-

том: молодой офицер чуть ли не в первый же день своей службы был назначен ответственным дежурным. А ведь он еще не знал ни обстановки, ни расположения объектов. Да и не все солдаты и сержанты видели его в лицо. Разве можно так приобщать выпускников училища к службе? Кое-где слабо заботятся о бытоустройстве молодых офицеров.

Педагогический совет училища принял обращение ко всем своим выпускникам. В нем, в частности, говорится:

«Мы искренне желаем видеть своих питомцев скромными, трудолюбивыми, с честью и достоинством несущими высокое звание советского офицера. Будьте умелыми организаторами боевой службы, неустанно совершенствуйте свои политические, военные и специальные знания, боль-

ше проявляйте инициативы и творчества в работе.

Пусть год 50-летия образования СССР станет для вас годом образцового выполнения исторических решений XXIV съезда КПСС, ознаменуется новыми успехами в боевой службе, боевой и политической подготовке, укреплении воинской дисциплины, повышении бдительности и боевой готовности».

Командиры, политработники и преподаватели со своей стороны делают все для того, чтобы готовить высококвалифицированных офицеров, беззаветно преданных социалистической Родине, Коммунистической партии и Советскому правительству, воспитанных в духе марксизма-ленинизма, советского патриотизма, дружбы народов и пролетарского интернационализма.

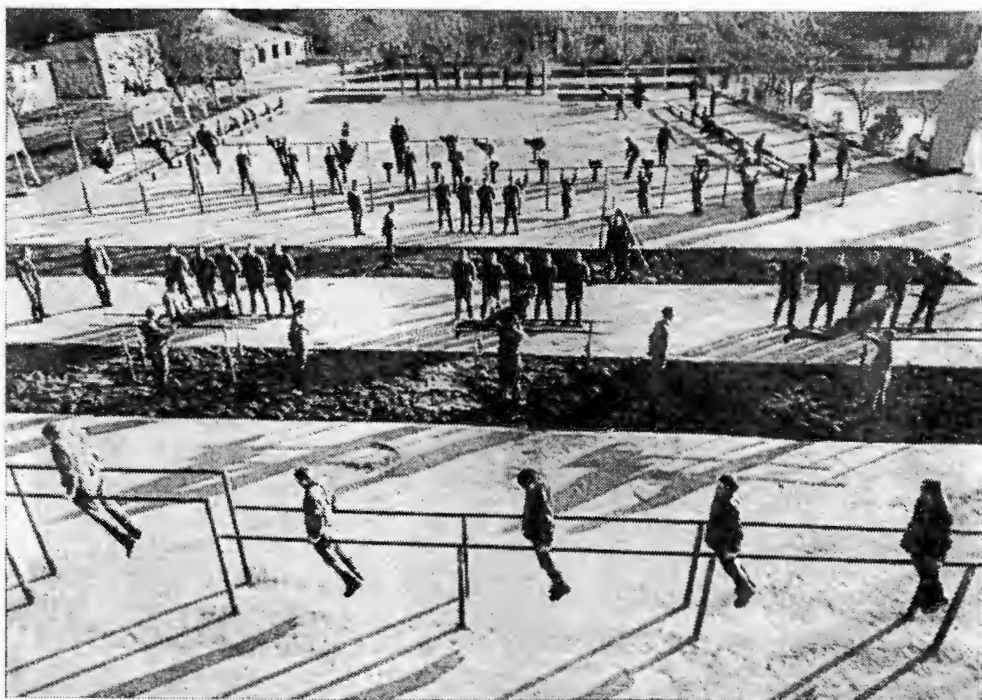

«Кто со спортом дружит, тот отлично служит», — гласит пословица. И это действительно так. Сильные, ловкие, закаленные воины легче преодолевают трудности армейской жизни, быстрее добиваются успехов в ратном труде. Поэтому в каждой части можно увидеть картину, подобную запечатленной на этом снимке. И в часы, отведенные на физподготовку, и в свободное время занимаются солдаты, сержанты, прапорщики и офицеры в спортгородке. Здесь, говоря словами поэта, мускул свой, дыханье и тело тренируют они с пользой для военного дела.

Фото В. СУХОДОЛЬСКОГО.

ВПЕРЕДИ — ПРЕПЯТСТВИЕ!

Основной формой обучения военнослужащих действиям на полосе препятствий являются учебные занятия. На них разучиваются различные приемы, способы преодоления препятствий и метания ручных гранат, проводится тренировка в выполнении нормативов физической подготовки и Военно-спортивного комплекса.

Каждое занятие начинается с подготовительной части, в которую включаются общеразвивающие и специальные упражнения.

Общеразвивающие упражнения — это ходьба с выпадами и с поворотами корпуса вправо, влево; наклоны корпуса вперед с доставанием пальцами рук земли и последующим выпрямлением его, взмахами рук и одной ноги назад; дружинистые приседания в положении выпада со сменой ног прыжками; поочередное поднимание ног вперед с доставанием ими вытянутых рук; глубокие приседания в чередовании с прыжками вверх и другие. К специальным упражнениям относятся бег прыжковыми шагами, тройные прыжки, бег с высоким подниманием бедер, с захлестыванием голени назад.

В заключение проводится бег на дистанцию 150—200 метров по пересеченной местности или по полосе с попутным преодолением траншеи, рва, лабиринта, первых ступеней разрушенной лестницы, хода сообщения и других несложных препятствий. Для тренировки внимания, развития быстроты ориентирования и находчивости командир взвода неожиданно подает команды или сигналы. Например: «Взвод — в укрытие», «Взвод — к бою». Заканчивается подготовительная часть спокойной ходьбой и движением к учебным местам строевым шагом.

Основная часть занятия включает приемы и действия, предусмотренные программой, контрольные упражнения и комплексные тренировки. На обучение способам преодоления препятствий, метания ручных гранат, специальным приемам и действиям отводится, как правило, 30 минут, на комплексную тренировку — 5—10 минут.

Занятие может проводиться сразу со всем взводом с последовательной отработкой двух-трех приемов, в составе двух групп или по отделениям со сменой мест занятий соответственно через 15 или 10 минут. Первый вариант применяется при небольшом количестве обучаемых или при недостатке учебных мест (когда на полосе одновременно занимаются два-три взвода). Делить взвод на две группы целесообразно при равном количестве солдат первого и второго годов службы. В остальных случаях занятия организуются по отделениям.

Разучивание приемов и тренировки должны проходить живо, с высокой физической нагрузкой и плотностью. Время ожидания обучаемыми своей очереди можно свести к минимуму, если более полно использовать инвентарь и оборудование, применить поточный и групповой методы.

В ходе занятия очень важно постоянно следить за четкостью действий и строевой подтянутостью военнослужащих. При неправильном, нерасторопном и вялом исполнении приема необходимо возвращать обучаемых в исходное положение, требовать повторения. Следует также отмечать старательных солдат и ставить их в пример остальным.

Приемы изучаются последовательно, переходя от простых элементов к более сложным. Так, обучение прыжкам целесообразно начинать после того, как военнослужащие овладеют техникой бега в среднем и быстром темпе. Сначала толчок, полет и приземление разучиваются на яме с песком или опилками. Основное внимание обращается на энергичное отталкивание и вынос маховой ноги и рук вперед вверх. Упражнение повторяется 3—5 раз с постепенным увеличением дистанции и скорости разбега. Для солдат, у которых не получается толчок, рекомендуется установить планку или натянутую веревку на высоте 60—80 см в полутора метрах от места толчка.

В дальнейшем ставится задача прыгнуть как можно дальше без оружия, а затем — с оружием. При этом необходимо добиваться согласованной работы рук, ног, резкого выноса оружия вперед и вверх в момент отталкивания. Завершается тренировка на полосе препятствий с последовательным преодолением рва шириной поверху 2, 2,5, 3 метра.

Прыжок с опорой рукой и ногой (через стенку) — по координации движений один из наиболее сложных. Поэтому его разучивают с помощью подготовительных упражнений. Обучаемый, подойдя к стенке (высотой 1,1 м), должен упереться обеими руками в верхний ее край и, оттолкнувшись ногами от земли, выйти в упор на руки. Затем поставить слегка согнутую в коленном суставе правую ногу на верхний край препятствия и одновременно вынести правую руку вперед и вверх. Пронеся левую ногу между правой и снарядом, оттолкнуться левой рукой и правой ногой и, соскочив на землю, сделать 5—6 шагов вперед. После этого возвратиться в строй.

Упражнение повторяется 2—3 раза. Руководитель находится за препятствием и левой рукой поддерживает каждого обучаемого за запястье, а правой — за плечо,

помогая им сохранять равновесие. Когда обучаемые усвоят все элементы, прыжок выполняется без пауз.

Из приемов перелезаний наибольшую трудность представляет преодоление забора (нижнего окна фасада) способами «зацепом» и «силой». Изучаются они также по разделениям. Например, после образцового показа и объяснения способа «зацепом» руководитель подает команду: «Исходное положение — стоя у лабиринта. Добежать до забора, наскочить на него и повернуться к нему левым боком. Левую ногу, согнутую в колене, прижать к забору, а правую отвести для замаха. Рядовой Смирнов — делай РАЗ». Устранив ошибки (при необходимости выполнение элемента повторяется), командир вновь приказывает: «Сделать взмах правой ногой и зацепиться голенью или пяткой за край препятствия, делай — ДВА», а затем: «Подтянуться на руках, перевалиться через препятствие и соскочить, делай—ТРИ». В заключение проводится тренировка в медленном темпе по разделениям, в слитном исполнении и на скорость (потоком).

Прием перелезания «силой» разучивается в такой же последовательности. При этом руководитель следит, чтобы обучаемые отталкивались не ближе одного метра от препятствия, а ухватившись за его верхний край, энергично выходили в упор без задержки. При влезании на препятствие с широким верхним краем (забор) военнослужащим следует рекомендовать выходить вначале в упор на предплечья, если же преодолевается нижнее окно фасада — сразу на прямые руки.

Необходимо разъяснить (и показать) обучаемым, что соскакивать с препятствия также можно по-разному. Наиболее быстро — это перевалиться через верхний край и соскочить как при перелезании с опорой на грудь или из положения опоры на руку и ногу. Однако не всем военнослужащим это под силу. Вот почему целесообразно отбатывать и другой, хотя и медленный, но более простой прием: перенести поочередно ноги, сесть на препятствие и, оттолкнувшись руками и ногами, соскочить с поворотом направо или налево.

Техникой скоростного передвижения по балкам разрушенного моста солдаты овладевают в такой последовательности. Первоначально прием изучается на ровной площадке, на которой мелом или песком обозначаются полосы, соответствующие конфигурации балок. Затем обучение проводится на реальном препятствии.

Как вариант можно рекомендовать способ пробегания по балкам на семь счетов. Начало движения (1-й шаг) зависит от места крепления наклонной доски у забора. Если она находится у левого среза, выход на забор должен производиться правой ногой, а движение по балке с левой, и наоборот (рис. 1). Препятствие преодолевается так:

— оттолкнувшись правой ногой о верхний срез забора, приземлиться на левую ногу в конце первого (прямого) отрезка балки;



Рис. 1

— перепрыгнуть через разрыв, поставив правую ногу ближе к изгибу;

— с полуоборотом налево сделать шаг левой ногой;

— стать на правую ногу в 20—30 см от конца балки;

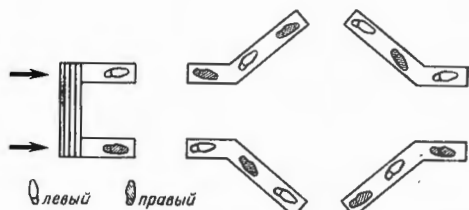
— с полуоборотом направо перепрыгнуть через разрыв и приземлиться на левую ногу;

— сделать шаг правой ногой;

— с полуоборотом налево перескочить (левой ногой) на метровый отрезок балки и низко присесть для соскока. Окончательно соскок отбатывается на реальном препятствии и должен делаться на полусогнутые, слегка расставленные ноги.

Добившись четкой координации движений, руководитель выстраивает обучаемых перед забором и потоком (попарно) отбатывает следующий элемент — выход по наклонной доске на верхний срез забора. Следует, чтобы военнослужащие делали короткий энергичный разбег, с первым шагом по доске наклоняли корпус вперед и продолжали движение на носках ног, согнутых в коленях. Наверху военнослужащие поворачиваются кругом и сбегают короткими «ударными» шагами, наступая на опору всеми ступнями слегка согнутых в коленях ног.

Далее оба элемента объединяются и отбатываются по разделениям, в медленном темпе и на скорость в сочетании с ранее изученными приемами (после преодоления рва, лабиринта и т. д.). Движение организуется по кругу.

При подготовке к выполнению 2-го контрольного упражнения солдаты преодолевают разрушенный мост в обратном направлении. Опыт показывает, что наиболее быстрый способ — это, подбежав к вертикальной лестнице, оттолкнуться правой ногой от земли, если первый изгиб балки вправо, и наскочить на вторую ступень



Рис. 2

лестницы левой ногой, руками схватиться за верхний срез балки. Подтянувшись, оттолкнуться правой ногой от третьей ступе-

ни и выйти в упор в месте изгиба балки согнутой в колене левой ногой. Распрямляя ее, подать корпус вперед и начать движение, как указано на рис. 2.

Обучая скоростному передвижению по балкам разрушенного моста, руководитель обеспечивает страховку.

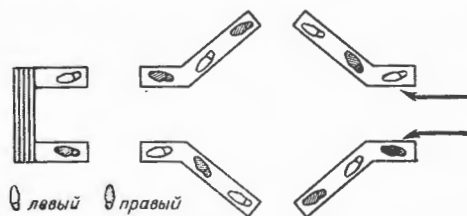
Примерно в такой же последовательности организуется отработка других приемов и действий.

Последние 5—10 минут основной части каждого урока отводятся на комплексную тренировку. Ее цель — применять изученные приемы в более сложных условиях, развивать у военнослужащих выносливость, быстроту, ловкость, силу, находчивость и решительность. В содержание входят приемы и действия, изученные как на данном, так и на предыдущих занятиях, в различном сочетании, упражнения на развитие выносливости, силы, ловкости и других морально-боевых качеств, а также обеспечивающие подготовку военнослужащих к выполнению контрольного упражнения. Например, для развития скорости передвижения практикуется бег на 40—80 м с ускорением и попутным выполнением разнообразных приемов, для выработки выносливости — преодоление полосы препятствий, бег на 600 метров и т. д.

Перед комплексной тренировкой руководитель указывает исходное положение, порядок выполнения упражнения и где затем построиться. Для контроля за правильностью преодоления препятствий и точностью метания ручных гранат выделяет помощников (сержантов или солдат второго года службы). Заместителю командира взвода поручает руководство на старте, а сам выбирает место, откуда ему удобнее наблюдать и руководить всем занятием.

Заключительная часть урока проводится в составе взвода в течение 3—5 минут. Она состоит из упражнений, хорошо известных занимающимся, и несложных по координации движений.

Помимо плановых занятий готовить военнослужащих к преодолению препятствий можно и во время утренних физических зарядок по третьему варианту, на попутных тренировках и в процессе спортивно-массовой работы.

Опыт показывает, что комплексное использование всех этих видов подготовки способствует быстрому формированию и совершенствованию у военнослужащих навыков правильно и умело действовать в любой сложной ситуации на боевой службе.

Майор В. КОШЕЛЕВ.

★

Спорт — службе помощник. Это еще раз подтверждает пример сержанта В. Гальстера и рядового М. Дамтиса. Первый из них — перворядник по самбо, а второй — спортсмен второго разряда. Что же касается успехов в боевой учебе и службе, то они у воинов отличные.

На снимке: сержант В. Гальстер (на переднем плане) и рядовой М. Дамтис на тренировке по самбо.

Фото И. БУХТИЯРОВА.

★

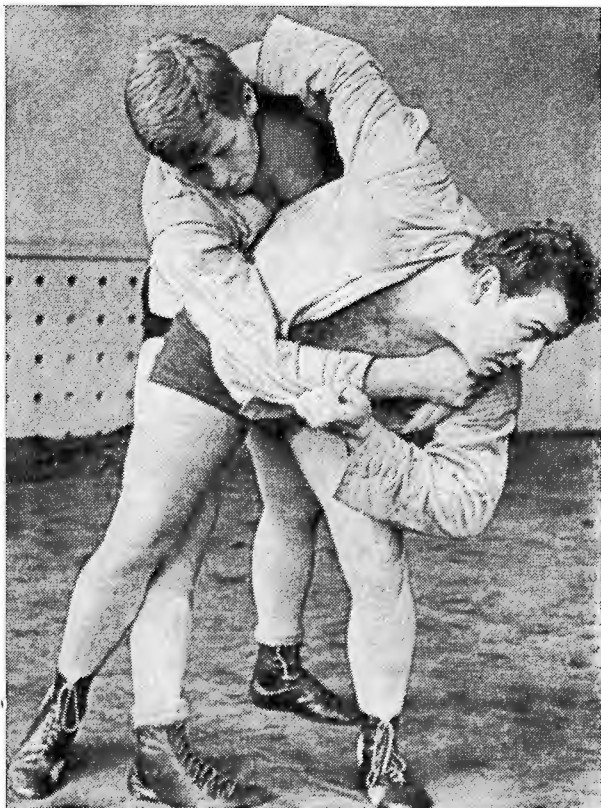



В современном бою могут встретиться ситуации, когда для достижения успеха мало лишь отличного знания оружия и боевой техники и мастерского владения ими. Зачастую исход боя будет определяться уровнем физической и психологической подготовки солдат, тем, как они могут преодолевать колоссальные физические и моральные напряжения.

Отлично сознавая это, наши воины в ратных буднях настойчиво развивают в себе силу и ловкость, получают основательную морально-психологическую закалку.

Взгляните на этот снимок. Он сделан на тактических занятиях. Мужественно и умело преодолевает огненное кольцо отличник боевой службы, боевой и политической подготовки старший сержант Владимир Трифонов. Такой воин не спасует и в реальной боевой обстановке, с честью выполнит поставленные перед ним задачи.

Фото А. ГРИГОРЬЕВА.

После опубликования в шестом номере журнала подбороки «Служба контролерская: пути совершенствования» в редакцию поступило много откликов.

Публикуются некоторые из этих писем.

ЭКЗАМЕН НА ЗРЕЛОСТЬ

Рядовой Валерий Торшуков получил письмо. Увидел знакомый материнский почерк, и сразу потеплело на душе. Нетерпеливо раскрыл конверт, стал читать неровные строчки. Мать делилась с сыном домашними заботами, не забыла упомянуть и о том, что отец дни и ночи проводит в поле.

Знакомая картина: ведь до армии Валерий тоже работал механизатором в родном колхозе. Мысленно он опять ведет свой комбайн. Волнуется на ветру золотистое море пшеницы, гнутся к земле налитые колосья. А Валерий, как капитан на корабле. И горд он тем, что из рукава комбайна в кузов автомобиля нескончаемым потоком сыплется зерно, старается, чтобы ни одна минута не пропала даром.

Отлично потрудился тогда Валерий. И так уж совпало, что председателю колхоза Петру Павловичу Кузьмину, который вручал молодому механизатору денежную премию, пришлось заодно поздравить его с призывом на действительную военную службу.

— Наверное, в танкисты пойдешь, — заметил он. — Был ты у нас хорошим комбайнером, надеюсь, что и солдатом станешь примерным.

А вскоре председатель получил письмо. Оно начиналось так: «Здравствуйте, дорогой Петр Павлович! Служу не в танковых, а во внутренних войсках МВД СССР. Но солдатом отличным обязательно буду...»

Весной, при увольнении старослужащих в запас, поредели ряды кон-

тролеров. Задумались в подразделении: нужна замена. В блокноте командира появилось несколько фамилий. Открывал этот небольшой список рядовой Торшуков. Вечером офицер побеседовал с ним:

— А что, если предложим вам более ответственную должность?

— Готов выполнить любое задание, — четко ответил солдат.

Так Валерий Торшуков стал контролером. Его товарищем по службе, первым наставником оказался старшина С. Гладун. О Сергее Остаповиче Валерий слышал немало. Более двадцати лет прослужил ветеран в подразделении. Четырьмя медалями и неоднократными поощрениями отмечена его добросовестная работа. Многому мог научить он молодого воина. И Валерий Торшуков с большим интересом слушал рассказы опытного сослуживца о тонкостях контролерской службы, необходимости постоянно быть бдительным и наблюдательным.

...Сергей Остапович Гладун и Валерий Торшуков вместе несут службу. Через КПП проходит бригада осужденных. Контролеры внимательно проверяют одного за другим. Валерий уже многих знает в лицо. Большинство честно искупает свою вину перед обществом. Но есть и такие, которые нарушают установленный режим, хранят запрещенные предметы. И долг контролера — обнаружить и изъять их.

У КПП появилась очередная группа осужденных. Один из них направился прямо к Валерию. Открытая, располагающая к себе улыбка, откровенно любопытный взгляд, как бы говорящий: «Интересно, какой ты, новичок?» Валерий насторожился: ведь осужденному было ближе подойти к старшине. Тут что-

то не то. С особой тщательностью произвел он осмотр и обнаружил под поясом у осужденного целлофановый мешочек с водкой... При разборе службы Сергей Остапович похвалил подопечного:

— Хорошо сработали, товарищ Торшуков. Злоумышленник явно рассчитывал на вашу молодость и неопытность.

В другой раз, находясь в жилой зоне, Гладун обратил внимание солдата на обыкновенный тюбик зубной пасты, хранящийся у одного из осужденных. Он уже несколько дней, как заметил старшина, лежал нетронутым. Когда его вскрыли, внутри обнаружили аккуратно запрятанные деньги.

Каждый день службы приносил молодому контролеру новые, необходимые ему для работы знания. Старшина первым поздравил Валерия, когда он на весенней проверке подтвердил звание отличника. А после награждения Торшукова нагрудным знаком «За отличие в службе» II степени его наставник сказал:

— Молодец, Валерий. И этот экзамен выдержал с честью.

Однажды Сергей Остапович привел рядового Г. Цебрика. Старшина попросил Валерия взять шефство над новичком и сделать из него хорошего контролера. С этого дня работы у Торшукова заметно прибавилось. Он настойчиво и терпеливо передавал младшему товарищу свой опыт и знания, постоянно нес службу в одной с ним смене, учил личным примером. Бывало еле заметным движением бровей подает он знак своему напарнику, и тот уже знает: очередного осужденного надо осмотреть особо тщательно. Почти всегда в таких случаях рядовой Цебрик обнаруживал и изымал запрещенные предметы. А Торшуков радовался каждому успеху младшего товарища, как своему собственному.

Однажды рядовые Торшуков и Цебрик при выполнении очередной боевой задачи отличились. Командир подразделения поощрил их. И тогда Валерий сел за письмо. На чистый лист бумаги ровно и четко ложилась строчка: «Здравствуй, дорогая мама! Хочу тебя обрадовать. За отличную

службу мне предоставлен краткосрочный отпуск. Надеюсь еще успеть на уборку урожая в нашем колхозе. Вот тогда мы с отцом посоревнуемся, кто уберет больше хлеба. Так и передай...»

Младший сержант А. РУЩАК.

ДОСТОИН ПОДРАЖАНИЯ

Гражданка настойчиво добивалась свидания с мужем, отбывавшим наказание в исправительно-трудовой колонии. Но когда все формальности были улажены и настала очередь досмотра вещей, она вдруг «передумала» и попыталась срочно уйти. Это насторожило старшего контролера старшего сержанта И. Тищенко. Под благовидным предлогом он задержал женщину и о своих подозрениях доложил начальнику войскового наряда. Посетительница забеспокоилась сильнее, достала из сумки сверток.

— Возьмите, — сказала она, — только отпустите меня.

В свертке оказались медикаменты, содержащие наркотические вещества, а также крупная сумма денег. Гражданку направили в ближайшее отделение милиции.

Отличника боевой службы, боевой и политической подготовки старшего сержанта Тищенко этот случай не удивил. За пятнадцать лет контролерской службы он научился разгадывать намерения злоумышленников.

О боевых качествах воина говорят разнообразные поощрения в его служебной карточке. А свыше ста благодарностей, записанных в книге отзывов и предложений, что хранится в комнате свиданий осужденных с родственниками, свидетельствуют о чуткости, корректности и служебном такте старшего контролера.

Приведем хотя бы одну запись:

«Хочется сказать теплые слова, а также выразить свое сердечное спасибо старшему сержанту тов. Тищенко И. П. за его гуманное отношение к людям, которые приезжают на свидание к своим родным, временно лишенным свободы, за его умение сочетать требовательность и строгость с душевной теплотой и пожелать ему долгих лет счастливой и радостной жизни, доброго здоровья, семейного счастья и отличных успехов в его благородном и ответственном труде. Пусть его отношение к людям будет примером для всех. Ведь внимание и доброта согревают каждого человека, как солнце».

Да, Иван Петрович Тищенко, теперь уже прапорщик, действительно служит примером. Образцовым отношением к порученному делу он влияет на перевоспитание осужденных, вселяет в сердца их близких надежду на то, что путь к исправлению открыт для всех.

Старший лейтенант И. СВИТКО.

10. ПРИНЦИП РАБОТЫ МУЛЬТИВИБРАТОРА

В импульсной технике для генерирования напряжения или отдельных импульсов прямоугольной формы, деления их частоты и т. д. широко применяются мультивибраторы. Слово «мультивибратор» в переводе означает генератор множества колебаний.

Мультивибратор может работать в трех режимах: автоколебательном, синхронизации и ждущем. В автоколебательном режиме он действует как генератор с самовозбуждением, т. е. выходное напряжение создается в результате процессов, происходящих в самой схеме, независимо от внешнего воздействия. Рассмотрим, как это происходит.

Предположим, что мультивибратор, изображенный на рис. 1а, симметричен ($R_{a1}=R_{a2}$, $R_{g1}=R_{g2}$, $C_1=C_2$, а обе лампы имеют одинаковые параметры). Тогда после включения источника питания через лампы потекут идентичные анодные токи, конденсаторы C_1 и C_2 начнут заряжаться. Однако равенство напряжений на элементах обеих половин схемы останется непродолжительным, так как величина анодного тока любой лампы все время изменяется вследствие того, что число электронов, испускаемых катодом в каждый отрезок времени, не является постоянным.

В результате этого в какой-то момент, например, немного возрастет анодный ток лампы $\Lambda 2$. А так как сопротивление R_{a2} постоянное, то по закону Ома уменьшится напряжение на аноде лампы. Напряжение на конденсаторе C_1 окажется выше, и он начнет разряжаться. Ток разряда пойдет от его правой, положительно заряженной обкладки, через лампу $\Lambda 2$, сопротивление R_{g1} к левой обкладке. Этот ток создаст на сопротивлении R_{g1} падение напряжения, приложенного плюсом к катоду лампы $\Lambda 1$ и минусом к ее сетке. Потенциал сетки понизится, а следовательно, уменьшится анодный ток, проходящий через лампу $\Lambda 1$, и падение напряжения на сопротивлении R_{a1} . В результате потенциал анода $\Lambda 1$ повышается. Конденсатор C_2 начнет заряжаться по цепи: $+E_a$, R_{a1} , C_2 , участок сетка-катод лампы $\Lambda 2$, $-E_a$. Этот ток создаст на участке сетка-катод лампы $\Lambda 2$ падение напряжения, приложенного плюсом к сетке лампы и минусом к катоду. Потенциал сетки несколько повысится, а на аноде понизится, конденсатор будет продолжать заряжаться. Напряжение на аноде лампы $\Lambda 1$ еще больше возрастет. Этот процесс будет продолжаться до тех пор, пока ток I_{a1} не станет равным нулю, а ток I_{a2} — максимальным.

Таким образом, случайное изменение тока в одной из ламп приводит к возникновению лавинообразно нарастающего процесса, в результате которого ток од-

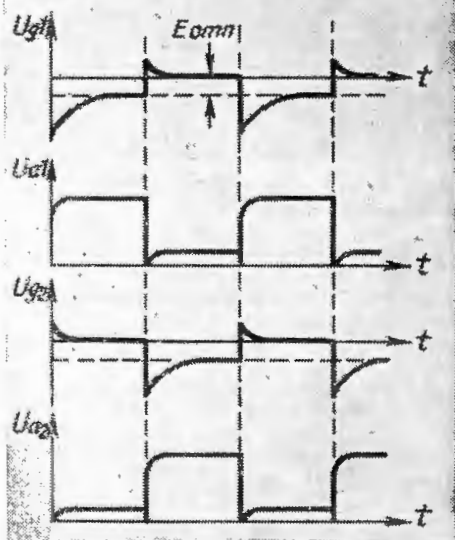
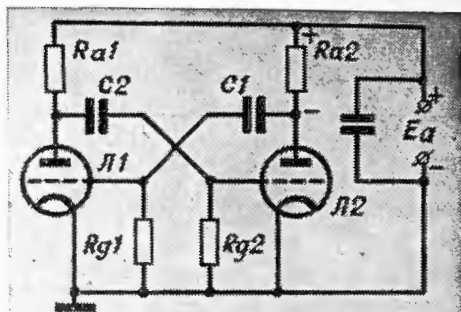

ной лампы скачком достигает максимального значения, а ток другой лампы также скачком падает до нуля.

Однако состояние схемы после скачка оказывается вновь неустойчивым. Отрицательное напряжение, запирающее лампы $\Lambda 1$, создается за счет тока разряда конденсатора C_1 . По мере разряда этого конденсатора отрицательное напряжение на сетке лампы $\Lambda 1$ будет уменьшаться. Как только оно станет меньше напряжения запирающей лампы $\Lambda 1$, через нее потечет анодный ток I_{a1} . Появление тока приведет к понижению напряжения на аноде лампы $\Lambda 1$. Конденсатор начнет разряжаться, и процесс, описанный выше, повторится с той лишь разницей, что уже ток I_{a1} скачком вырастет до максимального, а ток I_{a2} упадет до нуля.

Колебательный процесс, то есть поочередное отпирание одной лампы и запираение другой, будет повторяться, пока к схеме будет подключен источник питания.

Капитан-инженер В. КОРЯКИН,
лейтенант-инженер В. ЧУГРЕЕВ.

История наших Вооруженных Сил знает немало славных дат. В их числе и 19 ноября. В этот день советский народ ежегодно чествует своих верных сынов — ракетчиков и артиллеристов, а также конструкторов и инженеров, техников и рабочих, самоотверженным трудом создающих могучее, всеокрушающее оружие.

НА СТРАЖЕ РУБЕЖЕЙ ОТЧИЗНЫ

Как всенародный праздник его установили в ознаменование исторического контрнаступления советских войск под Сталинградом. 19 ноября 1942 года могучие залпы 13500 орудий и минометов потрясли приволжскую землю. Обезумев от шквала огня, гитлеровцы не сумели оказать организованного сопротивления героическому натиску советских войск. 330-тысячная вражеская группировка была окружена и разгромлена. Именно тогда и начался коренной перелом в ходе Великой Отечественной войны.

Родина по праву гордится боевыми делами своих артиллеристов. Они вписали немало славных страниц в историческую летопись родного народа, проявили небывалое мужество и героизм в сражениях под Москвой и Сталинградом, Курском и Белгородом, на Висле и Одере, при штурме последнего оплота фашистского рейха — Берлина.

Вместе с братьями по оружию успешно действовали на фронтах Великой Отечественной войны и артиллеристы внутренних войск. Под Москвой, например, отважно сражалась батарея старшего лейтенанта В. Левкина. В ожесточенном поединке войны прямой наводкой расстреляли шесть танков. Когда гитлеровцы бросили на помощь пикирующие бомбардировщики, наводчик Г. Кравченко сбил один самолет.

Для упрочения оборонного могущества в послевоенный период в стране созданы Ракетные войска стратегического назначения. Ныне это огневой щит социалистического Отечества.

Сила советских Ракетных войск и артиллерии заключается прежде всего в людях — солдатах, сержантах, прапорщиках, офицерах. Их идейная убежденность и преданность делу великого Ленина, упорство в освоении новой техники и высокое мастерство стали надежнейшей гарантией того, что защита завоеваний Великой Октябрьской социалистической революции находится в верных и умелых руках.

Новыми достижениями в боевой и политической подготовке встречают свой праздник ракетчики и артиллеристы, в том

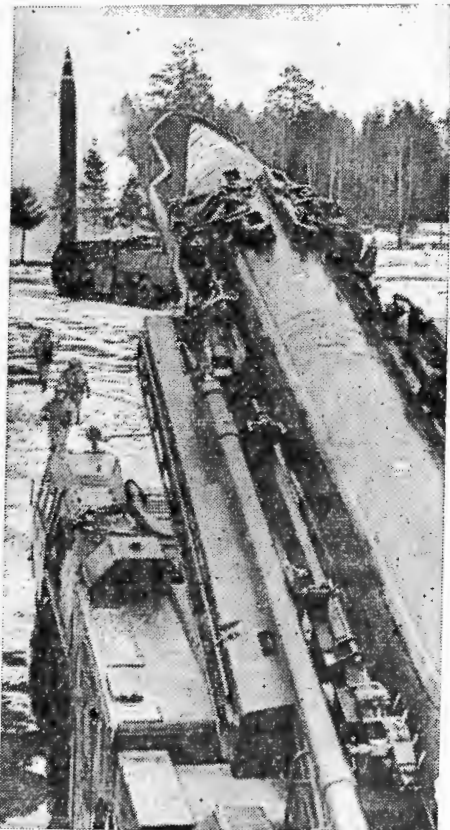

числе и воины батареи, которой командует старший лейтенант С. Учадзе. Соревнуясь за достойную встречу 50-летия образования СССР, это подразделение образцово выполнило полигонные задачи, подтвердив звание отличного. Пример показывают коммунисты и комсомольцы старший лейтенант В. Филимонов, младший сержант И. Васильев, ефрейторы П. Мальцев и С. Никонов. Во время боевых артиллерийских стрельб орудийный расчет сержанта С. Сидоренко с неподготовленной позиции четко и уверенно поразил цель первым же снарядом, перекрыв установленный норматив по времени в пять раз.

Воины Ракетных войск и артиллерии, как и весь личный состав Советских Вооруженных Сил, достойно выполняют решения XXIV съезда КПСС, высокими успехами множат славные войсковые традиции. Они зорко следят за происками поджигателей войны, надежно охраняя мирный труд народов нашей Родины и стран социалистического содружества.



656

ВЫСОКАЯ ОТВЕТСТВЕННОСТЬ КОММУНИСТА

Полковник А. ЕФИМОВ

На XXIV съезде КПСС указывалось, что, чем шире размах нашей созидательной деятельности, чем сложнее проблемы, которые придется решать, тем выше роль и ответственность Коммунистической партии, идущей во главе масс. Следовательно, возрастают требования и ко всем ее организациям, членам партии.

Высокая ответственность за личные успехи, за положение дел в коллективе, в парторганизации и партии в целом — одно из решающих качеств, присущих коммунисту. Она также необходима ему, как необходимы ленинская идейная убежденность, активность, принципиальность, деловитость, чувство нового, нетерпимость к любым недостаткам, целеустремленность в работе, настойчивость в достижении успехов, скромность всегда и во всем. Хорошо развитое чувство ответственности у коммуниста свидетельствует о том, что он со всей глубиной сознает и последовательно осуществляет на практике обязанности и права, определенные Уставом КПСС.

Непрерывное повышение ответственности коммунистов за состояние дел в своих организациях и партии в целом, постоянная взыскательность к каждому из них — в традициях КПСС. Еще в 1903 году на II съезде РСДРП, борясь против оппортунистов, В. И. Ленин говорил: «...нельзя забывать, что всякий член партии ответственен за партию и партия ответственна за всякого члена».

Выполняя эти заветы, наша партия предъявляет к своим членам все более высокие требования. Об этом свидетельствуют решения майского (1972 года) Пленума ЦК КПСС, ко-

торый в своем постановлении «Об обмене партийных документов» вновь подчеркнул, что всю связанную с этим работу необходимо подчинить задачам дальнейшего укрепления партии, повышения активности и дисциплины коммунистов.

Поэтому вполне понятна озабоченность секретаря партийной организации старшины И. Крупенькова о необходимости повышения ответственности коммунистов, которую он высказал в письме в редакцию журнала. Письмо вызвало большой интерес. На него откликнулись многие секретари партийных организаций, коммунисты — офицеры и прапорщики.

Обсуждение показало, что людей глубоко волнуют ход выполнения решений XXIV съезда КПСС о повышении роли первичных партийных организаций, об идейной закалке коммунистов, пути дальнейшего совершенствования боевой службы, развития социалистического соревнования, сплочения воинских коллективов. И каждый выступивший на страницах журнала поделился своими мнениями о месте коммуниста, его роли в решении жизненно важных для войск задач.

В ходе обсуждения были затронуты коренные вопросы жизни партийных организаций частей и подразделений. При этом оценка работы партийным коллективам дается исходя из ленинских положений, указаний XXIV съезда КПСС, а деятельность членов и кандидатов партии, степень их активности, инициативы рассматриваются в тесной связи с положением дел в партийной организации, в подразделении.

Критическая направленность большинства откликов на письмо — показатель стремления коммунистов и дальше повышать боевительность организаций, строже спрашивать с тех, кто пассивен, нарушает требования Устава КПСС, нормы коммунистической морали. Вместе с тем замечания носят доброжелательный, товарищеский характер. И это понятно. Чем выше взаимная требовательность коммунистов друг к другу, тем меньше всякого рода недостатков в работе.

Не случайно поэтому политорганы, партийные организации свои усилия направляют на то, чтобы в каждом коллективе все решительнее утверждалась атмосфера деловитости, строгой требовательности, высокой взыскательности. Такая обстановка характерна для многих партийных организаций, что справедливо подчеркивали авторы писем. Назовем лишь одну, где секретарем П. Завидонский. Здесь коммунисты идут в авангарде социалистического соревнования, выступают поборниками полезных начинаний, всячески поддерживают и распространяют передовой опыт. В этом проявляется их политическая зрелость, личная ответственность за общие дела.

Однако есть еще партийные коллективы, в которых либерально относятся к тем, кто халатно выполняет партийный и служебный долг, недостойным поведением дискредитирует высокое звание коммуниста. Это, как правило, является одной из причин снижения надежности охраны, качества боевой службы, боевой и политической учебы личного состава. Например, член КПСС А. Гусев редко проводил занятия с личным составом, не выполнял график проверки боевой службы, употреблял спиртные напитки. Стоит ли удивляться, что подразделение, которым он командует, является отстающим? Однако партийная организация не предъявила к Гусеву должной требовательности, не спросила с него за упущения в работе до тех пор, пока в это дело не вмешался политорган.

Справедливо подчеркивают авторы статей, что сердцевину всей деятельности парторганизаций, на-

правленной на развитие у коммунистов ответственности за личные успехи и положение дел в подразделении, части, должна составлять работа по повышению их идейной закалки. Где партийные организации сделали правильные выводы из указаний XXIV съезда КПСС о необходимости всемерного повышения уровня марксистско-ленинской учебы коммунистов, там налицо положительные результаты, выше активность коммунистов. В статье подполковника Н. Дайнеко на этот счет приведены убедительные примеры.

Важным условием роста активности и ответственности коммунистов, всех воинов за успешное решение поставленных задач является глубокое понимание ими современной обстановки. Речь идет о том, чтобы каждый человек сознавал свою непосредственную причастность к дальнейшему укреплению экономического, научно-технического и оборонного могущества Советской Родины и всего социалистического содружества, разбирался в причинах обострения идеологической борьбы между социализмом и капитализмом на международной арене. Все это обязывает нас неуклонно улучшать воспитание людей в духе высокой политической сознательности, классового подхода к различным явлениям и событиям, в духе советского патриотизма и пролетарского интернационализма.

Партийные организации призваны неустанно следить за тем, чтобы коммунисты были настоящими политическими бойцами, твердо и неуклонно проводили в жизнь решения партии, регулярно разъясняли массам ее политику. Настоящему коммунисту всегда присуща высокая идейность. Он никогда не поступится своими убеждениями, не пройдет мимо ошибочных и тем более чуждых нам суждений, действий, наносящих вред обществу, ни при каких обстоятельствах не скатится на позиции беспринципного делячества, когда личные интересы ставятся выше общественных. И, конечно, в партийной среде не может быть места даже отдельным проявлениям моральной нечистоплотности и бытовой распушенности.

Отличительной чертой коммуниста должна быть его высокая дисциплинированность. Этому вопросу в ходе обсуждения было отведено значительное место. В самом деле, большинство коммунистов внутренних войск относятся к выполнению своих обязанностей так, как товарищи А. Вотулин и И. Ендовицкий, о которых писал старшина Н. Полетаев в статье «Коммунист немыслим без дисциплины» («На боевом посту» № 4). Совершенно верно подчеркивает автор, что коммунист отвечает не только за личное поведение. Он несет ответственность и за положение дел в коллективе. Более того, коммунист не должен, не имеет права проходить мимо любого отступления от партийной этики, от требований уставов и приказов, при каких бы обстоятельствах и кем бы это ни допускалось.

К сожалению, есть члены и кандидаты в члены партии, как это указывалось на XXIV съезде КПСС, которые придерживаются обывательской позиции — «меня это не касается, пусть об этом думают другие». Очень важно разъяснить это каждому, кто пассивно ведет себя. И особенно теперь, когда идет подготовка к обмену партийных документов. Ведь одной из главных задач этого важного организационно-политического мероприятия является повышение активности коммунистов, уставной требовательности к ним, усиление взаимной зыскательности в парторганизациях.

Важным средством воспитания ответственности коммунистов является критика. И справедливо пишет майор С. Козлов в статье «Не обидеть, а помочь» («На боевом посту» № 8), что без деловой принципиальной критики нельзя добиться повышения активности и боеспособности партийных организаций, а следовательно, и ответственности коммунистов. Вне критики не должен оставаться ни один член партийной организации.

Строгая зыскательность и требовательность к коммунистам в каждом партийном коллективе должна сочетаться с благожелательным отношением к людям. Такая атмосфера способствует воспитанию и развитию у

657
членов организации ценных партийных качеств, в том числе ответственности за порученное дело, за успехи всего подразделения. Открытая, принципиальная критика помогает человеку вовремя осознать ошибки и исправиться. И наоборот, молчаливое согласие с недостатками в работе, поведении того или иного коммуниста, нетребовательность к нему со стороны коллектива порождают у него уверенность в правоте своих действий, что нередко ведет к отрицательным последствиям. Вот пример.

Старшего лейтенанта А. Рюмшина, как лучшего командира взвода, назначили командиром роты. Вместо того, чтобы с новой энергией взяться за дело, офицер счел, что всего уже достиг, и перестал работать над повышением своих военных и политических знаний. Новые обязанности выполнял с прохладцей, не утруждал себя заботами о повышении качества боевой службы, учебы, улучшении быта личного состава. Партийная организация, коммунисты упустили из поля зрения тов. Рюмшина, ошибочно полагая, что вместе с назначением человека на вышестоящую должность автоматически повышается его ответственность. В действительности все обстояло иначе. Чувствуя бесконтрольность со стороны партийного коллектива, Рюмшин продолжал идти по наклонной. Дело кончилось тем, что однажды, напившись пьяным, он совершил тяжкий проступок, за что его исключили из партии и уволили из войск.

Действенным средством воспитания ответственности у коммунистов являются отчеты о выполнении ими уставных обязанностей. Они дают возможность проанализировать поведение членов и кандидатов в члены КПСС, их отношение к труду, к учебе, к выполнению партийных поручений. Уже сам факт предстоящего отчета дисциплинирует человека, побуждает его внимательнее анализировать положение дел на порученном участке. Но думается, что прав автор статьи «Не ради отчета» («На боевом посту» № 9) капитан Н. Антонов, когда говорит, что нет нужды в течение года заслушивать отчеты каждого члена партийного коллектива.

ва. И такой «график» не нужен. Кого и по какому вопросу заслушать на бюро, собрании, зависит от конкретной обстановки, задач, решаемых подразделением, от того, как коммунист относится к делу, к повышению своих военных и политических знаний, как он участвует в жизни партийной организации. Обсуждение отчетов коммунистов не следует превращать, как это еще бывает в некоторых местах, в «проработку». Оно должно проходить в деловой обстановке, по-товарищески и принципиально. Надо, чтобы каждому такому обсуждению предшествовало обстоятельное изучение дел на том участке, который доверен товарищу.

Хотелось бы сказать еще об одном весьма действенном, как пишет об этом майор С. Трифонов в статье «Партийная закалка» («На боевом посту» № 7), средстве повышения активности и ответственности коммунистов — о партийных поручениях, о правильном их подборе и распределении на основе индивидуального подхода к людям, учета их склонностей и желаний, о систематическом контроле за работой. Нельзя признать, что тут у нас все обстоит благополучно. В некоторых парторганизациях поручения даются без учета военной и политической подготовки коммунистов, их опыта и возможностей. Да и сам характер поручений бывает узким, ограниченным. Нередко у одного товарища слишком много заданий, а у другого их совсем нет.

Партийные поручения должны способствовать росту коммуниста как организатора, пропагандиста, закалять его на практической работе. Особое внимание следует обращать на коммунистов, работающих в комсомольских организациях. Надо строго следить за выполнением указаний XXIV съезда партии о том, чтобы молодые коммунисты не снимались с

учета в комсомольских организациях, а продолжали активно работать в них.

Подводя итоги обсуждения письма, следует заострить внимание на том, что главной заботой партийных организаций и впредь должно оставаться воспитание коммунистов в духе преданности делу партии, идейной убежденности, обеспечения их личной примерности, повышение активности, ответственности. Партийные организации обязаны решительно выступать против двоедушия, неискренности, пустых заверений и обещаний, поддерживать ценный почин, деловую инициативу, справедливую критику.

Говоря об ответственности коммунистов за порученные им участки и успехи коллективов, важно подчеркнуть ведущую роль руководящего состава. Разумеется, что командиры, начальники всех степеней призваны показывать личный пример высокой требовательности не только к другим, но и к себе.

Многие вопросы, поднятые в статье И. Крупенькова, в той или иной мере нашли свое отражение в ходе ее обсуждения. Жаль только, что во время дискуссии мало высказалось рядовых коммунистов, тех, кто непосредственно несет боевую службу, решает многие другие вопросы повседневной жизни подразделений. Но тема об ответственности коммуниста далеко еще не исчерпана. Воспитание у коммунистов высоких партийных качеств, в том числе активности, ответственности за положение дел в своих коллективах, — процесс многогранный. Он, как и вся наша жизнь, находится в постоянном развитии, совершенствовании. С каждым днем выдвигаются на первый план новые, все более сложные задачи, решение которых требует максимального напряжения творческих сил коммунистов.

Основным содержанием массовой спортивной работы в Вооруженных Силах СССР является Военно-спортивный комплекс (ВСК). Выполнение его требований и нормативов предполагает всестороннюю физическую подготовку военнослужащих. Чтобы успешно выполнять задачи боевой службы, каждый солдат, сержант, офицер должен быть закален не только идейно, но и физически, обладать высокими морально-боевыми и психологическими качествами.

Командир обязан использовать все формы и средства физической подготовки для повышения боеспособности своих подчиненных.

СПОРТИВНАЯ РАБОТА

Массовая спортивная работа в роте должна быть предметом его постоянного внимания. Спорторганизаторы, тренеры-общественники, судьи и инструкторы по спорту — весь этот актив мобилизуется командиром и его заместителем по политчасти в интересах повышения физической закалки воинов.

Спортивная работа должна способствовать укреплению здоровья военнослужащих, разнообразить их культурный досуг.

Она проводится в специально определенных командиром дни, в часы политико-воспитательной работы, о чем указывается в расписании занятий и распорядке дня. В некоторых частях это делают во вторник и в пятницу. Проводят тренировки по нормативам ВСК. А в воскресенье организуют сдачу норм. Однако в предвыходные и выходные дни всю спортивную работу нельзя сводить только к этому. Целесообразно проводить соревнования во взводах и между ними по кроссу, преодолению полосы препятствий, поднятию тяжестей, волейболу, футболу и т. д. В программе культурного досуга воинов обязательно должны быть развлекательные, подвижные игры, аттракционы и т. п. Причем все эти мероприятия надо проводить методом состязания, привлекать к ним как можно большее число военнослужащих.

Опыт показывает, что физическая подготовка воинов на более высоком уровне лишь в тех подразделениях, где спортивные занятия проводят систематически не менее двух-трех раз в неделю. Там, где пренебрегают этим, порой бывает трудно достичь желаемых результатов.

Неправильно поступают и те товарищи, которые в часы спортивной работы организуют тренировки только спортсменоразрядников, входящих в состав сборных команд. Остальная же, большая часть личного состава ничем не занимается. Сбор-

ные команды должны использовать это время, если оно специально предусмотрено для тренировок, и только в том случае, когда им предстоит участвовать в состязаниях.

Спортивно-массовая работа, как правило, проводится в виде учебно-тренировочных занятий или комплексных уроков. Упражнения и нормативы подбираются в зависимости от условий и наличия учебно-материальной базы. Нецелесообразно проводить соревнования по нормативам, которые еще не отработаны всеми. Это снижает активность воинов. У некоторых из них появляется неуверенность в своих силах. Особенно следует обратить внимание на соревнования в беге на одну, три тысячи метров и марш-бросок на шесть километров. В них первоначально должны участвовать только те, кто в достаточной мере подготовлен. Остальные же солдаты надо постепенно втягивать в преодоление этих дистанций.

Заместитель командира роты по политической части, согласно Уставу внутренней службы, обязан организовывать и проводить спортивную работу среди солдат и сержантов. Следовательно, совместно с командиром роты, опираясь на партийный и комсомольский актив, он должен планировать спортивные мероприятия, добиваясь их проведения не только в часы политико-воспитательной работы, но и в предвыходные и выходные дни. При этом важно учитывать служебную нагрузку на личный состав, специфику подразделения, программу боевой подготовки, настроение воинов. Стремясь сделать досуг личного состава интереснее, разнообразнее, политработник должен заботиться о разумном сочетании культурно-массовых и спортивных мероприятий. По его инициативе партийная и комсомольская организации периодически обсуждают вопросы примерно: коммунисты и комсомольцы в спорте, соревнования между воинами, отделениями, взводами. Очень важно, чтобы коммунисты и комсомольцы проявляли инициативу, предупреждали недостатки, решительно боролись за отличные показатели в физической подготовке и спорте личного состава, добиваясь наилучших результатов в смотре-конкурсе спортивной работы.

Уровень и результативность спортивных мероприятий, проводимых в роте в интересах успешного решения задач боевой службы, во многом определяются тем, насколько политработник сам любит спорт, умеет организовать и провести соревнования, участвует в них. Достоин подражания пример тех заместителей командиров рот по политчасти, которые постоянно заботятся о своем спортивном росте, являются спортсменами-разрядниками, выступают в составе сборных команд. Хорошая физическая подготовка политработника позволяет ему со знанием дела организовывать и проводить спортивную работу.

Майор М. МАЛИКОВ.



Комсомольская ЖИЗНЬ

В эти дни жизнь Страны Советов, дела и свершения нашего народа все ярче озаряются светом приближающегося пятидесятилетия Союза Советских Социалистических Республик. Все, чем мы живем, что нами создано и создается, неразрывно связано с подготовкой к знаменательному юбилею.

Подразделение, которым командует капитан М. Путинцев, в социалистическом соревновании за достойную встречу 50-летия образования СССР завоевало звание отличного. За бдительное несение боевой службы шестнадцать солдат, сержантов, прапорщиков и офицеров награждены знаками «За отличие в службе» I или II степени, а двое из них заслужили оба почетных знака.

Этот успех — результат большой работы командира, политработника, партийной организации по обучению и воспитанию личного состава. В подразделении поддерживается строгий уставной порядок. Вот уже около года нет грубых нарушений воинской дисциплины.

В роте боевая комсомольская организация. Бюро ВЛКСМ, возглавляемое лейтенантом В. Тельпуховским, ошутимо помогает командиру, коммунистам в укреплении воинской дисциплины, в воспитании ответственности у каждого комсомольца за выполнение воинского долга. Об этом рассказывается в подборке материалов, которые публикуются ниже.

БОЕВЫЕ ПОМОЩНИКИ

Недавно в подразделение пришло письмо из Эстонии. Автор его — младший сержант запаса Тайво Силлаотс. «...Вновь и вновь вспоминаю начало своей службы, — пишет он. — Стыжусь самого себя — сколько хлопот принес я командирам! Спасибо нашему дружному коллективу за то, что он помог мне твердо стать на ноги, научил правильно жить и трудиться. Какая все-таки большая это сила — воинский коллектив! Передайте, пожалуйста, всем солдатам: пусть дорожат войсковым товариществом, служат честно и добросовестно. А главное — выработывают в

Капитан М. ПУТИНЦЕВ,
командир отличной роты,
кавалер знака «За отличие
в службе» I и II степени



себе дисциплинированность. Дисциплина нужна везде, всегда — всю жизнь».

Тайво Силлаотс. Трудным было его становление. В карауле или на занятиях в поле, — везде он относился к своим обязанностям спустя рукава.

Несколько раз беседовал с ним — слова не вытянешь.

ОСНОВА СПЛОЧЕНИЯ

659

Собрал на совет коммунистов, членов бюро ВЛКСМ.

— Воздействовать надо на солдата, — говорю. — Ведь он поставил себя вне коллектива. А так и до срыва недалеко.

— Нелюдимый он, — отвечает заместитель секретаря комсомольской организации сержант Т. Иоткаускас. — Я, как и он, тоже эстонец. Но он и с земляками не дружит. Вызвали бы на бюро, да он не комсомолец.

— Зачем же вызывать на бюро? Самим к нему надо идти, — вступил в разговор секретарь партийной организации капитан А. Григорьев.

— Не подступишься!

— Есть же у него к чему-то тяга, интерес. Надо только узнать, к чему? — заметил коммунист прапорщик В. Рыжов.

Несколько дней спустя в свободное время сержант Иоткаускас показывал группе молодых солдат на турнике подъем переворотом. Невдалеке — как всегда один — сидел рядовой Силлаотс. Второразрядник по легкой атлетике, хороший волейболист, Иоткаускас по праву считается и лучшим гимнастом подразделения. И на этот раз нельзя было не восхититься красотой и четкостью, с какими сержант выполнял упражнение. Потянуло к солдатам и рядового Силлаотса. Видно было, что залюбовался он мастерством Иоткаускаса.

— Может быть, попробуете? — предложил сержант.

Рядовой Силлаотс, смутившись, отказался. Но в следующий раз он снова пришел в спортгородок, когда там занимался земляк. Не выдержал и спросил:

— Как это вы научились?

— Смотрите, — тот показал товарищу ладони. Они были покрыты мозолями.

Воины подружились. Под влияни-

ем активиста рядовой Силлаотс вскоре стал хорошим гимнастом. Изменил отношение к учебе: появились отличные оценки. Комсомольцы втянули солдата в общественную жизнь, а позднее приняли в члены ВЛКСМ. Тайво Силлаотсу было присвоено звание «младший сержант». Он стал кавалером знаков «За отличие в службе» II степени, «Отличник Советской Армии», «Воин-спортсмен». Был членом бюро ВЛКСМ.

Так начинал и так заканчивал службу не только Т. Силлаотс. Посвоему неровно, трудно складывалась солдатская биография у рядовых Д. Ахундова, З. Вердяна. Сейчас они, как говорится, отличники по всем статьям. Как и Силлаотс, своим становлением обязаны коллективу, коммунистам и комсомольцам.

Еще в прошлом году наша рота объявлена отличной. Солдаты, сержанты, прапорщики и офицеры, соревнуясь за достойную встречу 50-летия образования СССР, решили подтвердить высокое звание. И они сдержали слово.

Этот успех достигнут благодаря сплоченности коллектива, высокой дисциплинированности каждого военнослужащего. Недаром народная мудрость гласит: «Дисциплина кует победу». И действительно так. Дисциплина, доведенная до высшего предела, предполагает напряженную боевую службу и учебу, грамотную эксплуатацию инженерно-технических средств охраны, оружия и другой боевой техники, беззаветную стойкость, самоотверженность, беспрекословную исполнительность каждого военнослужащего, организованные действия всего личного состава. Крепкая воинская дисциплина немыслима без сознательности, политической грамотности, честности и правдивости воина, его высоких моральных и нравственных качеств. Без

КОЛЛЕКТИВА — ДИСЦИПЛИНА

Включившись в социалистическое соревнование за достойную встречу 50-летия образования СССР, каждый второй комсомолец дал слово стать отличником боевой службы, боевой и политической подготовки, а заслужили это почетное звание каждые четыре из пяти. За успехи в службе и учебе, за активное участие в коммунистическом воспитании молодежи городской комитет ВЛКСМ наградил Почетными грамотами старшего сержанта М. Голобурду, ефрейторов А. Сексенбаева, А. Резника, рядового Т. Жусупова и многих других.

всего этого невозможно сплотить воинский коллектив.

Офицеры, коммунисты, комсомольская организация, ее актив все свои усилия направляют на то, чтобы воспитать у воинов именно такие качества, сами служат для них примером безупречного выполнения воинского долга.

Взять, к примеру, комсомольского вожака подразделения лейтенанта Валерия Тельпуховского. Отличный организатор, исполнительный, требовательный к себе и подчиненным, он всегда умеет поддержать инициативу комсомольцев, в трудную минуту помочь словом и делом. И, конечно же, не пройдет мимо тех, кто пытается отступить от требований уставов, создает вокруг нарушителей обстановку нетерпимости.

Вместе с политработником мы присутствуем на комсомольских собраниях роты, часто — на заседаниях бюро ВЛКСМ. Каждый понедельник с активистами подводим итоги службы, учебы и дисциплины за неделю. Ведем живой обмен мнениями о ходе социалистического соревнования, проведенных мероприятиях и их ответственности. В таких беседах рождается план работы на следующую неделю.

Подобные сборы отнимают у меня всего 30—40 минут, зато целенаправленность и активность комсомольской работы намного повышается. К тому же, в ходе этих встреч мы получаем большой объем информации, которая нередко позволяет предупредить нежелательные явления.

Хочется сказать еще об одном факторе, имеющем важное значение для сплочения воинского коллектива. Это — о бодром, хорошем настроении воинов. С чем солдат идет на

боевую службу, что порой тяготит его? Ведь не всегда со своими горестями и думами воин сразу обращается к командиру. А комсомольские активисты стоят ближе к солдату, знают, чем живет их товарищ, в чем испытывает трудности.

У нас, офицеров роты, сложились такие отношения с молодежными вожаками, что они считают своим долгом информировать командира обо всем тревожном, что ими замечено.

Одно время стал пассивен в службе и учебе молодой солдат Н. Комсгруппорг рядовой А. Алыбаев рассказал мне, что солдат болен, но говорить об этом стесняется. Выясняю — болезнь требует небольшого хирургического вмешательства. Воина положили в госпиталь. Вернувшись, он с новой энергией приступил к службе, занял свое место в рядах передовиков.

Было бы неправильно, если бы комсомольские активисты «берегли» всю информацию до понедельника. Возникают ситуации, когда требуется принять быстрые и решительные меры. Такой случай произошел, например, с рядовым Е. Еженбаевым, который замыслил уйти самовольно на свидание с девушкой. Комсомольцы сразу же доложили о намерении солдата. Грубый проступок был предотвращен.

Профилактику нарушений дисциплины комсомольская организация ведет путем воспитания у военнослужащих любви к службе, высокой сознательности, честности и правдивости. Арсенал форм, средств и методов воздействия на личный состав обширен: здесь беседы, вечера, читательские конференции, обсуждения кинофильмов, встречи со значительными людьми, выступления отличников, мастеров боевой службы и т. д. Большое воздействие на личный состав произвели, например, выступления ветеранов подразделения, беседы агитатора ефрейтора А. Резника о воинском долге. Поучительным был тематический вечер, посвященный чествованию кавалера знака «За отличие в службе» комсомольца рядового В. Белоглазова. За короткий срок службы этот воин отличился несколько раз. Будучи в городском от-

пуске, он задержал матерого бандита.

Свое выступление перед сослуживцами рядовой Белоглазов начал так:

— В повести Героя Советского Союза С. Борзенко «Повинуясь законам Отечества» интересно описан эпизод вручения М. И. Калининным матросу Игнату Цимбалу ордена Ленина и Золотой Звезды Героя Советского Союза.

— Скажите собравшимся товарищам несколько слов о том, как стать героем, — предложил Михаил Иванович.

— Я не знаю, как стать героем, — ответил Игнат Цимбал, — но думаю, что все дело в дисциплине. От дисциплины до геройства — один шаг. Только я хочу сказать, что наша дисциплина — это не просто выполнение приказа. Это поглубже. Это и любовь к Родине, к партии, к советскому народу. И не только любовь, а желание и умение сделать все, что от тебя требуется, в каждый момент.

Комсомолец Белоглазов просто и убедительно поведал товарищам, что

он всегда стремится точно выполнить приказ, не отступить от требований уставов. Потому и в службе ему сопутствует успех.

— Мы все хорошо знаем уставные положения, — подчеркнул отличник. — Но знания приобретают истинную ценность, дают плоды только тогда, когда они превращаются в убеждения, в привычку, когда ими измеряются поступки, поведение, отношение к службе, учебе, воинскому порядку.

Выступая вместе с коммунистами — этим костяком воинского коллектива, его цементирующей силой, — комсомольцы помогли нам создать в роте такую обстановку, при которой каждый солдат знает, что за малейшее отступление от требований уставов он будет держать ответ перед товарищами. Не боязнь взыскания удерживает от проступков, а чувство ответственности перед коллективом.

Однажды в карауле рядовой А. Бориса, когда его смена бодрствовала, расстегнулся, снял с поясного

СЕГОДНЯ ВЫХОДНОЙ



Интересно организуется досуг личного состава. В выходные дни часто проводятся тематические вечера, устные журналы, диспуты. Сегодня в гости к воинам приехал Герой Советского Союза майор в отставке П. А. Синельников. Внимательно слушали солдаты и сержанты рассказ ветерана о подвигах в годы Великой Отечественной войны.

Фото майора Е. ЕГОРКИНА.

СЕГОДНЯ ВЫХОДНОЙ



Чем заняться в выходной день!.. Скучать воинам не приходится. Группа солдат и сержантов под аккомпанемент старшего сержанта М. Голобурды разучивает новую песню. Потом играли на первенство отделений в волейбол, состязались на лучшего гимнаста, прыгуна.

После обеда жаркие баталии развернулись на шахматных досках. Сильнейшими оказались младший сержант Н. Кадыров и рядовой В. Карпов.

На снимке: за шахматной доской младший сержант Н. Кадыров и рядовой В. Карпов.

Фото майора
Е. ЕГОРКИНА.

СЕГОДНЯ ВЫХОДНОЙ

ремня подсумок и решил вздремнуть. Это увидел комсомолец ефрейтор К. Казаков. Он сделал замечание товарищу.

— Командир не видит, — махнул рукой Бориса.

— При чем здесь командир? А где твоя совесть? — наступал комсомолец. — Вот я расскажу в группе.

Этого оказалось достаточно, чтобы солдат быстро привел себя в порядок и попросил не говорить о случившемся товарищам.

Гордостью переполнилось сердце за комсомольцев роты, за весь солдатский коллектив, когда мне рассказали об этом случае. Как ярко проявилась здесь их сила!

Честность, правдивость — результат высокой политической сознательности воина, его дисциплинированности, верности присяге, воинскому долгу. Солдату, который служит честно, не страшны никакие трудности. Любой приказ он выполняет с усердием и старательностью.

Несколько слов о взаимоотношениях между старослужащими и молодыми солдатами. Никаких привилегий и послаблений никому, всем одинаковая служебная, учебная и общественная нагрузка — вот принцип, который лежит у нас в основе учебно-воспитательной работы. Мно-

гое сделали для его утверждения комсомольцы-сержанты, старослужащие солдаты, прежде всего заместитель командира взвода старший сержант А. Куликов, отличники боевой службы, боевой и политической подготовки члены ВЛКСМ рядовые Н. Панин, М. Леонтьев. Они часто рассказывают сослуживцам о славных традициях роты, о том, как подразделение завоевало звание отличного, о необходимости крепкой дисциплины.

Многонациональна наша солдатская семья. Русские и казахи, узбеки и молдаване, белорусы и эстонцы — представители 11 советских республик выполняют у нас сыновний долг перед Родиной. Все они объединены братской дружбой, стремлением каждый день, каждый час отдавать все силы для того, чтобы отлично служить и учиться, встретить полувековой юбилей образования СССР новыми успехами в ратном труде.

Вот уже много лет личный состав успешно выполняет задачи боевой службы. Военнослужащие дорожат честью отличного подразделения, стремятся приумножить его славу. Вместе с командирами и коммунистами их ведет на образцовое служение Отчизне комсомольская организация — надежный и верный авангард солдатской молодежи.

661

В ОТВЕТЕ ЗА КАЖДОГО

Лейтенант В. ТЕЛЬПУХОВСКИЙ,
секретарь бюро ВЛКСМ роты



Хорошо известно, что основной формой идейной закалки воинов, формирования у них коммунистической убежденности являются политические занятия. Комсомольская организация постоянно держит в поле зрения политическую учебу членов ВЛКСМ, обсуждает ее ход на комсомольских собраниях, заседаниях бюро. Мы стремимся к тому, чтобы члены ВЛКСМ имели по политической подготовке только отличные и хорошие оценки. Организуем беседы с отстающими или пропустившими занятия. Дополнительные мероприятия проводятся с учетом очередных тем политзанятий.

Так, при изучении раздела «Военная служба—школа боевого мастерства и идейной закалки молодежи. Стойко преодолевать трудности военной службы» бюро ВЛКСМ перед семинарскими занятиями провело обсуждение книги С. Борзенко «Повинуясь законам Отечества». Демонстрировались диафильмы «Заветы В. И. Ленина советским воинам», «Приказ командира—закон для подчиненного». Перед личным составом выступил Герой Советского Союза майор в отставке П. А. Синельников. После такой подготовки занятие прошло интересно. Воины активно выступали, многие из них получили высокие оценки.

В подразделении регулярно проводятся Ленинские чтения и уроки. Широкий отклик у воинов вызвали тематические вечера «Действуй по уставу—завоюешь честь и славу», «Военная присяга—клятва на верность Родине». Организуются встречи с тружениками города и района, ветеранами части и подразделения. Все это способствует формированию у солдат и сержантов чувства гордости за свою Родину—Союз Советских Социалистических Республик, повышает ответственность за дела коллектива, учит нетерпимо относиться к нарушителям дисциплины, к тем, кто проявляет равнодушие в службе и учебе.

В этом году личный состав не допустил ни одного грубого нарушения воинской дисциплины. А ведь когда-то у нас и комсомольцы совершали серьезные проступки. Нельзя сказать, что бюро ВЛКСМ мирилось с ними. Поведение нарушителей систематически обсуждалось в коллективе. Но состояние дел все-таки улучшалось медленно.

Мы задумались: «Почему принимаемые меры не дают результата?» Ста-

ли более тщательно анализировать причины каждого нарушения, чаще беседовать с воинами. Поделится я наболевшим и с секретарем партийной организации офицером Аркадием Ивановичем Григорьевым.

— А может, конкретнее надо строить работу? — сказал он.

В душе я даже обиделся. Планирование у нас на высоте, мероприятия намечаются неплохие, по отзывам комсомольцев, проводятся они живо и доходчиво. Но, поразмыслив, пришел к выводу, что Аркадий Иванович прав.

— Проступки вы обсуждаете, это верно, — продолжал Григорьев, — но обсуждаете при закрытых дверях, без привлечения общественности.

Упрекнул он бюро и в том, что порой при определении меры наказания не учитываются индивидуальные особенности воинов, их характер, отношение к общественной работе.

— Берешвили, например, вы правильно наказали, выговор ему по заслугам. Что касается рядового Махамеджанова, то для него достаточно было принципиального обсуждения. После бюро Берешвили действительно стал строже к себе подходить, исправляться. А Махамеджанов опустил руки, зыскание угнетало его.

Советы секретаря партийной организации помогли нам переосмыслить работу бюро ВЛКСМ. Проступки комсомольцев мы теперь обсуждаем, приглашая на заседания агитаторов, комсгруппов, редакторов боевых листов и других активистов.

Такая практика борьбы с нарушителями оказалась более эффективной. В этом мы особенно убедились на примере рядового Садыкова. Его и раньше предупреждали, стыдили. Но эффекта это не давало. Тогда Садыкова вызвали на расширенное заседание бюро. Поначалу он искал поддержку у сослуживцев. Но активисты единодушно критиковали его, требовали одуматься, сделать правильные выводы.

— Извините, товарищи, больше не подведу вас,— произнес он. И к чести солдата, обещание сдержал, к концу учебного года стал отличником.

Этот и другие примеры свидетельствуют, какую большую роль в воспитании личного состава играет публичное осуждение

нарушителей. Участвуя в разборе проступков, порицая недисциплинированность товарища, люди извлекают уроки и для себя.

Когда начинаешь разбираться в мотивах того или иного проступка, выявляешь закономерности: всякое серьезное нарушение начинается с незначительного, на первый взгляд, отступления от требований уставов. Бесспорно, есть разница между курением в непопозволенном месте и попыткой вступить в пререкание с командиром, опозданием в строй и самовольной отлучкой. Но в наших условиях любые отклонения от требований устава нетерпимы.

Не каждое из них обязательно выносить на заседание бюро или комсомольское собрание. Одному солдату достаточно разъяснить, насколько необдуманно он поступил, другого вовремя одернуть, а третьего, быть может, и строго наказать, пусть даже за незначительный на первый взгляд проступок. Но любое нарушение не должно оставаться без воздействия. Это тоже стало правилом в нашей работе.

Как-то во взводе, где комсгруппом рядовой А. Алыбаев, произошел такой случай. Рядовой Т. Рахимбаев предостерег от недостойного поступка рядового П. Даулеткереева и доложил о происшедшем командиру. Даулеткереев обиделся на Рахимбаева. «Ты мне больше не друг», — сказал он. И действительно, какое-то время он даже не разговаривал с сослуживцем.

Ненормальные взаимоотношения между солдатами заметил комсгруппорг. Он предложил комсомольцам поговорить об этом в группе. Помнится, кое-кто с ним не согласился: дескать, проступка-то не произошло, стоит ли копаться?

Но вожак взвода отстоял свое мнение. Выступившие на собрании помогли Даулеткерееву понять заблуждение, убедили его, что Рахимбаев поступил правильно. Не удержав он товарища от нарушения, была бы пощечина коллективу.

Утвердилась у нас и такая форма воспитания членов ВЛКСМ, как их отчеты перед группой. Комсомольцы докладывают о выполнении социалистических обязательств, общественных поручений. Отличники рассказывают о своей работе с молодыми воинами, о том, как они готовят себе надежную замену. Держат ответ и те, кто совершил проступок. Комсомольцы откровенно говорят о каждом, кто отчитывается, указывают на недостатки, предостерегают от ошибок. Высказывают свои мысли честно, прямо, но доброжелательно.

Часто у молодежи подразделения бывает секретарь парторганизации исправительно-трудовой колонии майор Н. Рыбин. Вместе с коммунистами роты он участвует в организации и проведении с личным составом Ленинских чтений и уроков. Николай Григорьевич — кавалер десяти боевых орденов и медалей, у него интересная фронтовая биография. Молодежь всегда с глубоким вниманием слушает ветерана.

Однако критика и взыскания не всегда быстро помогают человеку исправить ошибки. Поэтому комсомольские активисты стараются не выпускать из поля зрения тех, кто нерадиво относился к службе и учебе.

Мы систематически анализируем состояние дисциплины среди комсомольцев на собраниях первичной организации, заседаниях бюро, в группах. Причем разговор идет не о дисциплине вообще, а вокруг тех вопросов, которые волнуют коллектив.

Однажды на заседании бюро обсудили комсомольца Ю. Саммы, который пытался заузить брюки. Подвергли его резкой критике в стенной газете. Но подобные явления могли повториться с другими. Поэтому по инициативе бюро ВЛКСМ в отделениях состоялись беседы о требованиях устава к внешнему виду военнослужащих. Был подготовлен и интересно прошел тематический вечер «Воин, гордись своей формой одежды».

Значительный вклад в это дело вносят сержанты. Все они комсомольцы. Поэтому бюро ВЛКСМ совместно с коммунистами повседневно заботится об их идейной закалке, общественной активности. Мы регулярно приглашаем сержантов на заседания бюро, советуемся с ними, пропагандируем передовой опыт, некоторых поправляем.

Отделение, которым командовал сержант Ю. Меликян, в течение нескольких месяцев являлось передовым, его ставили в пример. Опыт боевой службы широко популяризировали. Члену ВЛКСМ отличнику этого отделения И. Алешикову даже посвящалось собрание в группе. Многие в подразделении, в том числе и комсомольские активисты, стали смотреть на этот коллектив, на его успехи как на само собой разумеющееся, хвалили Меликяна. И вдруг в этом отделении нарушил дисциплину рядовой В. Карпов. Его проступок был неожиданным. Но когда мы пригляделись к стилю работы командира отделения, то заметили немаловажную деталь. Подогреваемый чрезмерной похвалой, Меликян возомнил, что в успехах коллектива лишь его заслуга. Перестал советоваться с активистами, не прислушивался к голосу комсомольцев-отличников, стал покрикивать на подчиненных.

Сержант Меликян несколько удивился, когда мы, обсуждая поведение Карпова, и ему указали на просчеты.

— Я же хотел как лучше, а меня Карпов подвел, — сказал после заседания бюро Меликян.

Члены бюро разъяснили сержанту, что в нарушении, конечно, виноват прежде всего сам Карпов. Но оно в значительной мере явилось следствием неправильных методов работы командира отделения с подчиненными. Ту же мысль высказал Меликяну политработник А. Тарасов. Сержант учел свои ошибки, устранил недостатки. Дружный коллектив сумел повлиять и на рядового Карпова. Сейчас это отделение снова в числе правофланговых социалистического соревнования.

Поздравляя меня со вступлением в кандидаты партии, капитан А. Тарасов напомнил: «Вы теперь и перед парторганизацией в ответе за работу в комсомоле». Конечно, можно было бы и не предупреждать: сам понимаю — ведь я

В подразделении действует кружок по изучению ИТСО, которым руководит прапорщик А. Швецов. Полученные знания помогают воинам содержать в образцовом состоянии инженерно-технические средства, приборы предупредительной сигнализации. Особенно много инициативы в совершенствовании инженерно-технического оборудования объектов проявляют комсомольцы А. Бориса, Н. Соловьев, В. Карпов.

ТОВАРИЩИ МОИ— КОММУНИСТЫ

член бюро ВЛКСМ. А в Отчетном докладе ЦК КПСС XXIV съезду партии сказано, что надо активнее привлекать молодых коммунистов к работе в комсомольских организациях, рассматривая это как важнейшее партийное поручение.

Но по-настоящему я почувствовал, какие высокие обязанности добровольно возложил на себя, когда на другой день готовился к заступлению в караул. Несколько раз прочитал обязанности часового, повторил порядок применения оружия, освежил знания по ИТСО. Мне казалось, что сослуживцы смотрят на меня не так, как прежде. И не ошибся.

Начальник караула, инструктор наряд, предложил молодому солдату решить вводную. Тот медлил с ответом. Сержант повторил вопрос и назвал фамилию другого воина, но и он молчал. Тут я поймал на себе взгляд сержанта: «Выручайте, мол, Мусаев». Должил свое решение.

— Правильно, — сказал начальник караула. И, обращаясь к молодым воинам, добавил: — Нужно готовиться к боевой службе так, как коммунист Мусаев.

«Готовиться, как коммунист...» — эти слова врезались в мое сознание. Сержант призывал равняться не просто на отличника, а на коммуниста, как на самого передового и инициатив-

ного воина. И тут я воочию убедился, что у меня нет никаких привилегий, кроме одной, — во всем служить примером для товарищей. Я теперь в ответе не только за себя, но и за дела коллектива.

Как-то офицер сделал замечание рядовому Игорю Мебония за нарушение формы одежды. Причем не в первый раз. Но Игорь продолжал подводить отделение. И вот вызывает меня секретарь партийной организации капитан А. Григорьев, спрашивает:

— Объясните, товарищ Мусаев, как коммунист, почему рядовой Мебония систематически нарушает дисциплину?

А я не знаю, что сказать. И такая досада взяла: «Что мы, в самом деле, не сможем сладить с нерадивым солдатом?»

В тот же день встретился с командиром отделения младшим сержантом Е. Морозовым, комсомольскими активистами рядовыми А. Алыбаевым, А. Борисой и рассказал им о разговоре с секретарем партийной организации.

Крепко мы тогда взяли за Мебонию. В боевом листке покритиковали, на собраниях группы обсудили. И в повседневном общении постоянно напоминали солдату о необходимости строжайшего соблюдения воинской дисциплины.

Рядовой М. МУСАЕВ,
член бюро ВЛКСМ роты



Кандидатский стаж — настоящая школа закалки молодого коммуниста. Это я испытываю на себе. Старшие товарищи помогают мне расти идейно, воспитывать в себе лучшие черты партийного бойца.

Наша парторганизация — дружный коллектив единомышленников. Все 19 коммунистов — отличники, 9 из них награждены знаком «За отличие в службе». Более четырех лет коммунисты не имеют дисциплинарных проступков. Они авторитетные и уважаемые люди в подразделении, всегда готовы помочь товарищу.

Коммунисты прапорщики Н. Бельницев, Н. Кукушкин, В. Милованов и многие другие всю душу вкладывают в дело воспитания молодежи. Работа в комсомоле одинаково близка сердцу представителей младших и старших поколений. Слово же старших, имеющих богатый жизненный опыт, звучит особенно авторитетно. И это хорошо понимают мои товарищи по партии. Словом и личным примером вдохновляют они воинов на образцовую службу и учебу, на борьбу за крепкую воинскую дисциплину.



Сержант Г. ПИРОЖКОВ,
комсорг караула

КОМСОРГ ВОЙСКОВОГО НАРЯДА

У бдительности есть родная сестра — воинская дисциплина. Организованность, аккуратность во всем, точное и беспрекословное соблюдение уставных требований и приказов командиров — залог образцового выполнения боевой задачи. Вот почему планом политико-воспитательной работы в карауле предусмотрены беседы: «Военная присяга — клятва на верность Родине», «Что значит быть дисциплинированным», выпуск боевого листка, прослушивание радио, читка газет.

Я назначен комсоргом караула. Накануне встретился с секретарем бюро ВЛКСМ лейтенантом В. Тельпуховским, выслушал его рекомендации. Затем меня проинструктировал заместитель командира роты по политчасти капитан А. Тарасов.

Агитатор рядовой Н. Соловьев, редактор боевого листка ефрейтор А. Сексенбаев, помощник начальника караула сержант А. Дидур и я, комсорг, должны помочь начальнику караула младшему сержанту сверхсрочной службы А. Кудину в организации политической работы в карауле.

Еще раз я поговорил с теми, на кого старшие товарищи советовали обратить особое внимание. Например, как-то рядовой А. Махамеджанов, убирав автомат в пирамиду, не поставил его на предохранитель. Хорошо, что начальник караула своевременно заметил. Но подобное не должно повториться. Вот почему помощнику начальника караула члену ВЛКСМ сержанту Дидуру поручаю провести беседу «К чему может привести небрежное обращение с оружием».

В первую смену идет рядовой Е. Еженбаев. Политработник говорил мне:

— Присмотрите за ним. Еженбаев порой нарушает порядок приема и сдачи поста, невнимательно несет службу.

«Нужно не упустить его из виду, — думаю. — Если потребуется, — помочь. Ведь все воины, заступая в караул, обязались нести службу на отлично».

Как бы между прочим рассказываю Еженбаеву о рядовом М. Леонтьеве, который прошлой ночью отличился в карауле. Подчеркиваю, что высокая бдительность солдата — результат добросовестной подготовки к боевой службе...

— Рядовой Еженбаев, приготовиться к выходу на пост! — слышится голос начальника караула.

— Есть! — живо откликается солдат.

Подтянутый, собранный, он в отличном настроении выходит из караульного помещения...

Молодой коммунист ефрейтор А. Сексенбаев — редактор боевого листка. Сейчас он просматривает конспект. Ему еще не скоро идти на пост. Беседую с ним о рядовом Ф. Гаджиеве. Это добросовестный, дисциплинированный воин.

— Может быть, поручить комсомольцу Дидуру написать о нем заметку?

— Согласен, — отвечает Сексенбаев.

Солдаты бодрствующей смены читают газеты и журналы, интересуются, не появились ли новые книги в библиотечке караула. Помогает им агитатор рядовой Соловьев. Начальник караула младший сержант сверхсрочной службы Кудин проверяет у молодого солдата Д. Дюсеналиева знание уставных обязанностей.

Помощник начальника караула возвращается с проверки службы часовых. Я интересуюсь у него, как дела на посту Еженбаева.

— Замечаний нет, действует строго по уставу, — говорит сержант Дидур.

Беседую с бодрствующей сменой. Тема — «Что значит быть дисциплинированным?» В ходе беседы обращаясь к стенду, напоминая солдатам, что только высокая дисциплина военнослужащих обеспечивает образцовое выполнение задач боевой службы, привожу в пример рядового К. Каланду. Однажды, находясь в карауле, он заметил осужденного вблизи забора. Как раз в этом месте был недавно предотвращен перебор в зону запрещенных предметов. Солдат усилил наблюдение. Через некоторое время из-за деревьев появился неизвестный. В руках у него была сумка. Для часового все стало ясно. Он предотвратил нарушение режима.

После прослушивания по радио последних известий разговорились о героизме.

В ходе Всесоюзного ленинского зачета «Решения XXIV съезда КПСС — в жизнь» значительно возросла общественно-политическая активность молодежи. За это время подготовились и вступили в члены ВЛКСМ рядовые Гаджиев, Матвеев и Потапов. Теперь в роте все военнослужащие срочной службы — комсомольцы.

— Вот у Маресьева — это подвиг!
 — Но то была война! — замечает рядовой Махамеджанов.
 — В жизни всегда есть место подвигу, — произносит агитатор знаменитые горьковские слова и начинает читать заметку из солдатской газеты об однополчанине, который отличился на службе.
 — Настоящий герой! — восхищается Махамеджанов.

За несколько часов до смены ко мне подошел редактор боевого листка ефрейтор Сексенбаев.
 — А может, о Гаджиеве не будем сегодня писать, его уже отмечали: хороший солдат. Вот о рядовом Еженбаеве стоит дать заметку...
 По возвращении из караула были подведены итоги. Солдатам объявили оценки: у всех — «оглично».



Рядовой Н. СОЛОВЬЕВ,
 член бюро ВЛКСМ роты

СКВЕРНОСЛОВИЮ —

НЕТ!

Однажды мы совместно с шефами — молодыми работницами фабрики проводили вечер отдыха. Все шло хорошо, пока не начались танцы. А тут получился конфуз.

Молодой воин пригласил девушку на танец. Она, сославшись на усталость, решила отдохнуть. Солдат отошел в сторону и выругался. Хорошее впечатление от интересно организованного вечера было испорчено. Девушки потом укоряли нас, комсомольских активистов, за невоспитанность отдельных военнослужащих.

Конечно, с молодым солдатом, опозорившим коллектив, мы серьезно поговорили на собрании комсомольской группы. Воины резко ополчились против тех, кто допускает грубость, нетактичность в отношении своих товарищей. Однако мы понимали, что только одним собранием, как бы хорошо оно ни было подготовлено и проведено, с пережитками прошлого, дурными привычками покончить невозможно. Вокруг грубиянов следовало создать атмосферу нетерпимости, расценивать их поведение как нарушение воинского порядка.

В подразделении развернулась борьба за чистоту языка, культуру речи. Одновременно усилили пропаганду требований воинских уставов. Ведь язык устава, его лаконичные формулировки, исключают двойное толкование, сами по себе как бы отражают характер военного человека — немногословного, деятельного.

Эту борьбу ведем по двум направлениям. Во-первых, решительно ополчаемся против любителей «крепкого» словца, говорим свое решительное «нет» пошлым пес-

ням, анекдотам, брани. Формы используем различные: и обсуждение провинившихся на заседаниях бюро, в комсомольских группах, и индивидуальные беседы, и стенную печать. Например, мы заслушали комсомольца рядового А. Кулыка, допускавшего в обращении с товарищами грубость, а порой и нецензурные выражения. Надо сказать, что это пошло на пользу не только ему, но и многим другим солдатам.

Во-вторых, более продуманно стали строить работу по этическому и эстетическому воспитанию воинов. Сотрудница местного техникума выступила у нас с лекцией «О культуре речи». Лектор общества «Знание» провел несколько интересных бесед о советской культуре и искусстве. В ходе их демонстрировались диафильмы.

Бороться за высокую культуру быта и поведения мы учимся у коммунистов. Обладая богатым жизненным опытом, члены и кандидаты партии активно участвуют в воспитании у воинов хорошего вкуса. Так, офицер А. Тарасов провел беседу «Как вести себя в увольнении», тов. В. Милованов — «Твое поведение в общественных местах». Беседы тесно увязываются с требованиями уставов.

Коммунисты обращают внимание воинов на правильность взаимоотношений с осужденными. Ведь для них солдат — это олицетворение власти, закона. Поэтому люди в военной форме обязаны быть вежливыми, культурными и своим поведением, манерами, речью тоже оказывать воспитательное воздействие. Замечу, что привить эти качества солдатам и сержантам помогают офицеры и сотрудники ИТУ, они часто выступают перед воинами.

Говоря сквернословию наше комсомольское «нет», мы одновременно боремся за опрятный внешний вид воинов, за их хорошие привычки. Все это, в конечном счете, повышает культуру боевой службы. А значит, и помогает внедрению в жизнь требований уставов, твердого воинского порядка.

ТРАДИЦИИ ЗОВУТ

В дни подготовки к 50-летию образования СССР в частях и подразделениях ведется активная работа по воспитанию воинов в духе пролетарского интернационализма и беспредельной преданности Советской Родине. Большое внимание уделяется пропаганде революционных, боевых и трудовых традиций рабочего класса, трудящихся братских республик, Советских Вооруженных Сил. Командиры, политработники, партийные и комсомольские организации используют различные формы, методы и средства воздействия на военнослужащих всех категорий: лекции, доклады, беседы о традициях, тематические вечера, посещения музеев, Комнат истории и боевой славы частей. Об этом рассказывается в письмах читателей, поступающих в редакцию.

Майор Г. Антюхин сообщает о встрече, которая произошла у воинов подразделения с потомственным рабочим Путиловского завода Николаем Васильевичем Золотовым и другими ветеранами. Он рассказал о том, как слушал речь, произнесенную В. И. Лениным с броневика на Финляндском вокзале, как участвовал в штурме Зимнего дворца.

— Мы, ветераны, — сказал в заключение Николай Васильевич, — твердо уверены в том, что вы будете с честью нести эстафету отцов, надежно защищать все, что завоевано старшими поколениями, создано народами нашего многонационального Советского государства.

Выступления ветеранов оказали глубокое эмоциональное воздействие на воинов. Выражая мысли и чувства сослуживцев, ефрейтор Н. Бидюков и рядовой К. Шмидт заверили дорогих гостей, что солдаты, сержанты и офицеры приложат все силы, чтобы умножить славу старших поколений, новыми успехами встретить полувековой юбилей Союза ССР.

Во многих подразделениях стало правило знакомить молодых солдат, как только они переступают порог казармы, с боевыми традициями войск. Им рассказывают об истории и боевом пути части, ее наградах, о том, как воины доказывают патриотическими делами верность отцовским заветам.

Важное событие в жизни молодых солдат — принятие военной присяги. Этот торжественный ритуал проводится у памятников героям гражданской и Великой Отечественной войны, в историко-революционных музеях, у могилы Неизвестного солдата.

Вот, к примеру, пишет майор М. Эберлин, как проходило принятие военной присяги в их подразделении. Молодым солдатам рассказали об ее истории. Был проведен тематический вечер «Верность военной присяге — священная традиция вои-

нов внутренних войск». Потом воины приехали в филиал Центрального музея В. И. Ленина, где в Красном зале принесли клятву на верность Родине.

Командир поздравил молодых солдат со вступлением в боевую строй. Затем они ознакомились с экспонатами музея, посмотрели документальный кинофильм о жизни и революционной деятельности великого вождя.

У каждого воина особую гордость вызывают подвиги однополчан: и тех, кто уволился в запас, и тех, кто и поныне — в боевом строю. Эти подвиги воодушевляют солдат, сержантов и прапорщиков на образцовое выполнение задач боевой службы.

...В годы Великой Отечественной войны в ходе наступления один из полков Советской Армии встретил упорное сопротивление фашистов. Воины вынуждены были окопаться. Требовалось разведать огневые точки противника. Это с успехом выполнил командир отделения Григорий Евдокимов со своими бойцами. Наша артиллерия, используя данные разведки, открыла сокрушительный огонь. За проявленные мужество и стойкость Григорий Евдокимов удостоился ордена Славы третьей степени.

И вот на редакционном столе — письмо о фронтовике, присланное старшим лейтенантом П. Верхоглядом. Рядом — фотография Г. Евдокимова. У него волевое, мужественное лицо. Грудь украшают девять правительственных наград.

«Сейчас старший сержант Евдокимов, — говорится в письме, — проходит службу в нашем подразделении. Он часто рассказывает молодежи о подвигах фронтовиков, об истоках нашей великой победы в минувшей войне, о том, как дружба, воинское братство помогали в бою. И что особенно ценно, Григорий Евдокимов влияет на людей личным примером. Он отличник боевой службы, боевой и политической подготовки».

В письмах, корреспонденциях отмечается, что ветераны активно влияют на обучение и воспитание воинов, побуждают их настойчиво учиться военному делу, дорожить славой старшего поколения.

В этом отношении многое делают ветераны Орджоникидзевского Краснознаменного военного училища имени С. М. Кирова МВД СССР. Когда курсанты изучали тему «Внутренние войска в Великой Отечественной войне», офицеры В. Абрамов, П. Ковалев, Б. Сергеев и другие выступили в учебных группах.

«Эти люди, — пишет старший сержант П. Тарасов, — живут рядом с нами. Мы бываем на занятиях в классе и в поле. Они передают нам свой богатый опыт и знания. Хочется подражать старшим това-

рищам, быть верными традициям родного училища».

Широкие возможности для воспитания личного состава на героике старшего поколения представляет история внутренних войск и частей. Она богата примерами бдительности, мужества, неподкупности воинов. В ряде подразделений эти примеры умело используются в воспитательных целях.

Вот что сообщает в своем письме капитан **Н. Мишин**:

«В списки одного из наших подразделений навечно зачислен младший сержант Григорий Астапчик, совершивший подвиг при несении боевой службы. Воины свято чтут память героя. В роте любовно оформлен стенд, материалы которого рассказывают о мужественном воине. Здесь проводятся беседы о героизме и стойкости солдат и сержантов при выполнении задач боевой службы. Поддерживаются связи с бригадой строителей и пионерскими дружинами, носящими имя Григория Астапчика. Ежегодно проводятся митинги, посвященные памяти героя. Такой митинг состоялся и в этом году».

На митинге выступила член бригады большегрузных самосвалов Красноярской ГЭС Люба Лалак. Она сказала:

— Наша бригада уже десять лет носит имя Григория Астапчика. Она — в первых рядах соревнующихся в честь 50-летия образования СССР. Мы всегда выполняем норму и за Григория. Его подвиг воодушевляет нас на новые трудовые достижения.

Майор **Д. Третьяков** сообщает, что в этом году исполнилось двадцать лет со дня подвига рядового Ивана Очиченко, навечно зачисленного в списки части.

В подразделениях проходят политинформации и беседы о воине-герое. Демонстрируются кинофильмы, посвященные ему, — «Сердце Родине отдал» и «Навечно в строю». Агитаторы проводят коллективные читки книги «Служим Отчизне». Организируются встречи с ветеранами части.

С волнением прочитали воины опубликованное в многотиражной газете письмо родителей Ивана Очиченко:

«Здравствуйте, наши дорогие сыновья! — пишут Домна Лаврентьевна и Семен Романович Очиченко. — Примите наш сердечный родительский привет и добрые пожелания успехов в вашей нелегкой, но почетной службе. Нас глубоко волнуют вести о том, что имя нашего сына не забыто вами, что оно стало для вас примером мужества, стойкости и бесстрашия. Крепко стойте за наше общее дело, которому отдал жизнь наш сын».

Солдаты и сержанты подразделений бережно ухаживают за братскими могилами павших в боях воинов, сооружают памятники героям.

«Когда наша часть отмечала свою годовщину, — рассказывает в письме капитан **Г. Дворянчук**, — было решено воздвигнуть на территории военного городка памятник павшим героям. Воины представили несколько эскизов. Выбор пал на про-

ект выпускников художественного училища рядовых **И. Аптухова** и **С. Латыпова**.

Позади остались месяцы упорного труда. В день 27-й годовщины победы советского народа над фашистской Германией состоялось открытие памятника.

Спадает покрывало — перед взором собравшихся предстает солдат с оружием в руках. На постаменте слова: «Воинам части, погибшим в боях за Советскую Родину и при выполнении задач боевой службы».

Отцы многих солдат и сержантов сражались на фронте, самоотверженно трудились на предприятиях в годы минувшей войны. Они внесли свою лепту в великую победу над фашистской Германией. И молодежи очень важно знать об их боевых и трудовых подвигах.

В ряде подразделений установились прочные связи с родителями солдат. С ними ведется переписка. Те, кто имеет возможность, навещают своих сыновей.

Старший сержант **Р. Собчук** и курсант **В. Гоголин** пишут, что, стажирясь в одном из подразделений, они были свидетелями волнующей встречи Петра Николаевича Новикова с сыном Николаем и его сослуживцами. Отец солдата и старшие братья — Владимир и Александр в свое время служили во внутренних войсках. Теперь их эстафету принял Николай.

Бывший фронтовик интересовался, как воины исполняют долг перед Родиной, бывавал в Ленинской комнате. Для него было большим счастьем видеть в молодых достойных преемников ветеранов.

Выступая на комсомольском собрании, Петр Николаевич сказал:

— Я очень горжусь своими сыновьями, которым выпала большая честь служить в войсках, у колыбели которых стоял бесстрашный рыцарь революции **Ф. Э. Дзержинский**. Дорожите этой честью, товарищи! Бдительно несите свою почетную службу, будьте достойны славы дедов, отцов!

Проводив отца, рядовой Новиков заступил в караул и проявил высокую бдительность.

А вот другой пример, свидетельствующий о том, что традиции старшего поколения продолжают в делах молодежи.

Часовой **В. Ипатов** заметил, как рядом с охраняемым объектом загорелись сухая трава и кустарник. Сообщив о случившемся начальнику караула, он начал тушить огонь. Вскоре прибыла тревожная группа во главе с сержантом **В. Корниенко**. Используя подручные средства, солдаты мужественно боролись с огнем. Угроза охраняемому объекту была устранена. Рассказывая об этом, майор **В. Тарабакин** отмечает, что командир и администрация объекта поощрили отличившихся воинов.

Активно приобщать молодежь к традициям старших поколений, развивать на их опыте и примере моральные побуждения самоотверженно выполнять священный долг перед Родиной, добиваться новых успехов в ратном труде — благородная задача командиров, политработников, партийных и комсомольских организаций.

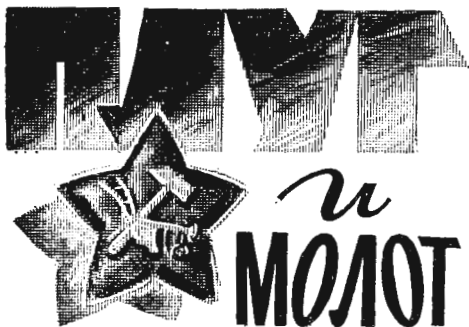

Рассказ

— Рота, в две шеренги становись! — раскатывается по казарме голос прапорщика Близнаюка.

— Рядовой Алексеев, носки выровнять!

— Грудь приподнять, — говорит он ефрейтору Булычеву.

Старшина роты придирчиво осматривает солдат и останавливается перед рядовым Лавровым. Форма сидит на нем как влитая. Мундир тщательно отутюжен, в сапоги, как в зеркало, смотреться можно. Пряжка ремня, туго перехватывающего талию, горит огнем. Серебром отливает знак «За отличие в службе» II степени. А сегодня ему вручат еще один — первой степени. На боевой службе воин сам чуть не погиб, а опасного преступника задержал.

По этому поводу через несколько минут состоится построение части.

Прапорщик еще раз осматривает солдата. Взгляд невольно задерживается на груди Лаврова. Слева, рядом с комсомольским значком, алеет звездочка с необычной эмблемой — плуг и молот.

— Почему не по форме?

Лицо рядового залилось румянцем, но он не отвел глаз:

— Это подарок отца, товарищ прапорщик. Он хотел, чтобы я надел звездочку в свой самый торжественный и памятный день...

* * *

Война щедра на горе. Но делит его не всем поровну. Так и в нашем маленьком подразделении. Замечаю, что после отбоя долго не засыпает, а во сне всхлипывает Храпун. У него прекратилась связь с домом. В Жмеринке, где он вырос и откуда пошел в армию, хозяйничает враг. Крупенок ходит как в воду опущенный, невнимателен на занятиях. Его родная деревенька под Минском тоже в руках фашистов.

У входа в казарму — большой фанерный щит. На нем карта Советского Союза. Каждое утро начальник полкового клуба лейтенант Абрамов выносит складную лесенку. Он передвигает бумажные флажки. Все ближе и ближе к красным кружочкам с надписями: Ленинград, Смоленск, Киев. Красноармеец Артемьев — из Смоленска.

Черная стрела на щите острием уперлась в букву «С».

У щита всегда людно. Кто б ни проходил мимо — обязательно остановится. В свободное от службы и занятий время прихожу сюда со своими бойцами и я.

Тема разговора одна — положение на фронте.

— Околачиваемся тут, а за нас кто-то кровь проливает! На фронт надо протиснуться.

— Конечно! — поддерживает Крупенок, — чего ждем? Пока фашисты к Москве пойдут?

Шесть пар глаз вопросительно уставились на меня. В них — полная солидарность с Крупенком.

* * *

...Комиссар полка старший политрук Махоньков, в противоположность фамилии, высок ростом, плечист. Густая шевелюра вьющихся слегка посеребренных волос нависает над широким бугристым лбом. Взгляд всегда прямой и открытый.

— О, да вас тут целая делегация! — Махоньков отложил в сторону очки, неторопливо встал и, выйдя из-за стола, поздоровался с каждым из нас за руку.

— Прошу присаживаться, товарищи.

Затем долго смотрел на немного смущенные лица красноармейцев, словно стараясь угадать, зачем это мы к нему пожаловали.

— Никак все свое многонациональное отделение привел, товарищ Лавров?

— Так точно, товарищ старший политрук, — поднялся я со стула. — Просьба у нас к вам. Разрешите?

— Ну что ж, выкладывайте.

— На фронт хотим, — выпалил я. — Там такое идет, люди кровь проливают...

Поймав на себе взгляд Махонькова, я загнулся, и сразу из головы вылетели все слова, что были приготовлены заранее.

— А ведь я сразу догадался, с чем пришли, — посуровел старший политрук. — Не вы первые, не вы последние, — продолжал он. — Только все вы нужны пока здесь. Не думайте, что без дела останетесь, — улыбнулся он уголками губ.

Махоньков щелчком выбил из пачки «Беломора» папиросу и закурил.

— Я думаю, что немало конвойников будет направлено в действующую армию, но это не мы решаем. Будет приказ — все пойдем.

— Уж вы не забудьте о нашей просьбе, товарищ старший политрук. Если представится возможность, помогите отправить нас первыми, — вновь заговорил я.

— А едино ли ваше стремление? — обвел нас взглядом комиссар.

— Так точно, товарищ старший политрук, — хором ответили бойцы.

— Только просьба еще одна есть, — вставил Крупенок, — чтобы все отделение целиком, как есть...

* * *

Мне не спалось в землянке. То и дело поднимался с нар, курил. Наконец, не вытерпев от духоты стало. Надел полушубок, вышел наружу. Жадно хлебнул студеного

воздуха. Ночь сияла звездами. Разливался мягкий лунный свет, серебрил придавленные снежными шапками ветви елей.

Я поискал глазами часового и не сразу заметил его. Обняв обеими руками карабин, в маскировочном халате, он был почти невидим на фоне искристого снега.

— Как дела? — спросил я негромко у Артемьева.

— Все спокойно, товарищ младший лейтенант.

Мне еще непривычно такое обращение — командирское звание присвоено всего неделю назад. Посмотрел на часы. Было десять минут второго. Желание поспать покинуло меня совсем. Визжал под ногами утоптаный солдатскими сапогами снег. Мороз кусал за уши. Неярко вспыхнули и почти одновременно погасли две выпущенные в направлении вражеской обороны ракеты. Как бы в ответ тишину нарушила дробная очередь немецкого пулемета. Ему басовито ответил наш «максим»...

Махоньков сдержал свое слово.

Перед отъездом первой группы наших воинов в действующую армию состоялся митинг. Гремела медь духового оркестра. Запомнилось мне выступление Андрея Повстаного. Семья его осталась на оккупированной врагом территории в Донбассе. Он очень любит свой край и мечтает туда вернуться после войны. У Повстаного большое горе. Всего несколько дней назад он прочитал сообщение Совинформбюро о том, что фашисты подорвали и затопили шахту, где работал его дед, отец и он сам. Повстаной узнал, что враги расстреляли отца, и поклялся жестоко отомстить фашистам.

...Луна заливала белую равнину неживым светом. Справа темнели роца, причудливые контуры развалин рабочего поселка. Впереди метрах в трехстах — линия вражеских окопов. А там, вдали, в кольце блокады героически борется Ленинград...

Фашисты возводили перед своим передним краем ледяной вал, за которым хотели отсидеться до весны. Слышны шарканье лопат о мерзлую землю, обрывки чужой речи...

Уже совсем рассвело, когда я вернулся в землянку. В нос ударил запах овчины, солдатских портянок, махорки. Ощупью подобрался поближе к пышущей жаром печке, раздвинул спящих, лег и словно куда-то провалился. Как наяву увидел:

...Идем на вокзал, чеканя шаг по булыжнику. Над нами летит песня:

И если враг нашу радость живую
Отнять захочет в упорном бою,
Тогда мы песню споем боевую
И встанем грудью за Родину свою...
Я сжал Анфисе руку.

— Поцелуй меня, Алеша, — она потянулась ко мне. Даже привстала на цыпочки.

А потом поезд тронулся, и я увидел ее еще раз. Анфиса стояла на перроне и кусала платочек. Взгляд девушки скользил по набирающим скорость вагонам. Но вскоре черно-серые клубы дыма окутали ее, и она скрылась...

...Проснулся я от грохота взрывов. Кубарем скатился с нар. Два глухих удара раздались один за другим прямо над головой. Зашатались бревна накатов. С толчка струйками посыпалась земля. Один из снарядов разорвался рядом. Плащ-палатку, закрывавшую вход, сорвало и швырнуло на нары. Качнулось и погасло пламя копилки. Новый удар потряс землянку. В трубе что-то зашуршало и шмякнулось вниз. Из печки полетели искры и попола седой дым.

Я сунул ноги в валенки и бросился к выходу. На ступеньках едва не столкнулся с Крупенком. Без шапки, весь в снегу и земле, с котелком и чайником в руках он, увидев меня, замер. Затем лицо его расплылось в широкой улыбке.

— Ну, пронесло вроде! — воскликнул он и, облегченно вздохнув, добавил: — А я так боялся! Ведь снаряд-то прямо в нашу хатину угодил. Я тут рядом в щели укрылся.

Внушительных размеров воронка еще дымилась. Кругом были разбросаны комья свежeverытой, перемешанной со снегом земли.

— А вам письмо, товарищ командир, — в глазах Крупенка играют озорные искорки. — Не будь вы над нами начальником, заставил бы плясать. А раз такое дело — получите.

Значит, сон, как говорят, в руку. Лист из ученической тетради пахнет духами.

«Ее любимые», — по запаху определяю я. Размашистые крупные буквы ровными строчками белут по линейкам.

«Дорогой Алеша! — пишет Анфиса. — После вас еще несколько групп уехало. Изредка встречаю Володю Климаковского. Он просил передать тебе, что Махонькова проводили на фронт.

...Алешенька! Ты один можешь понять меня. Отца нет, а у матери свой взгляд на вещи. Я долго думала: где мое место сейчас? И пошла в военкомат. Теперь я на курсах. Учусь на радистку. По окончании буду проситься в Ленинград. Там труднее всего сейчас. Верь мне, мой любимый, родной...»

* * *

...Мы штурмуем ледяную стену. Таковую, как у фашистов. Она сооружена в нашем тылу, на большой, занесенной глубоким снегом поляне.

— Взвод, в атаку, вперед! — подаю я команду.

Развернувшись в цепь, бойцы начинают движение. Затем ползут по-пластунски. За вал летят гранаты. Атакующие устремляются на штурм преграды. То и дело со скальзывая вниз, они упорно карабкаются по гладкой, как стекло, стене.

— Отставить! Повторим еще раз. Вот смотрите, как нужно перебежки делать...



ЛИТЕРАТУРНЫЙ ОТДЕЛ

Показываю. Повторяем раз, другой. Хотя и мороз стоит, а все взмокли.

— Ну и работенка, будь она неладна! — ворчит Крупенюк.

— С кого пот течет, тому и почет, — смеется Храпун.

— А ты что думал, всю войну в обороне отсыпаться? — с досадой бросает Крупенюк красноармеец Петров, рослый, с широким, изрытым оспой лицом.

— Нет, конечно, — оправдывается Крупенюк. — Только нас можно было бы и на другом деле использовать. Например, по фашистским тылам пройти, разведочку, стало быть, провести по всей форме, объект какой на воздух поднять, языка достать... А то ползаешь по льду, как таракан по стеклу, и все без толку.

Чтобы прекратить ненужные разговоры, команду:

— Приступить к занятиям!

«Штурмуем» проклятую стенку еще и еще...

С Балтики ветер принес влагу. Мокрые крупные хлопья снега плотно ложатся на плечи. Шинели хоть выжимай. В окопах сыро. А люди повеселели. В воздухе запахло весной.

Разведка боем. Вот к чему мы так долго и упорно готовились. Отделение конвойников, которым командует теперь сержант Храпун, в группе захвата.

— Взять пленного нам вот как надо, — капитан Батулин провел по горлу ребром ладони. — И это я поручаю вам, товарищи чекисты. Потому что убедился: ребята вы с понятием, ловкости и смекалки не занимать.

— Все будет в ажуре, товарищ капитан, — заверил Крупенюк.

Прильнули с политруком Филипповым к брустверу окопа. Может, в десятый раз изучаем подступы к одному из вражеских блиндажей, в котором, как давно уже установлено, размещается несколько фашистских офицеров. Наблюдаем за передним

краем. Пока тихо. Затаились фашисты или действительно думают, что их ледяной вал неприступен? Ладно, видно будет.

Затем политрук исчезает в окопе. Через минуту я слышу его негромкий вятский говорок уже в стороне — он беседует с бойцами. В июле в бою на границе груди Филиппова прошла очередь вражеского автомата. Но он выжил и, несмотря на запрет врачей, вернулся на фронт. У меня засели в памяти сказанные им вчера слова:

— То, что вам предстоит сделать завтра, будет, так сказать, репетицией перед решительными боями...

В Ленинграде Анфиса. Я почти чувствую тепло ее пальцев. «Скоро, скоро мы встретимся», — шепчу я беззвучно.

Осторожно ступая, иду по узкому проходу. Вспыхивает ракета. В ее колеблющемся свете вижу Гогоберидзе. Привалившись к стенке окопа, он как будто дремлет. Агамян и Артемьев, прижавшись друг к другу, о чем-то тихо разговаривают. Ракета гаснет, и снова все погружается в пред-рассветный мрак. Изредка нарушают тишину пулеметные очереди. Обычное утро, обычная перестрелка.

Артиллерия рвет, крушит ледяную преграду. Взметает облака снежной пыли. Пеленой обволакивает она укрепления врага. Страшный грохот сотрясает землю. Треск винтовочных выстрелов сливается с дробным перестуком пулеметов.

Фашисты вначале не отвечают. Затем заговорило одно их орудие, другое. Снаряды



шуршат над нашими головами и рвутся где-то далеко в тылу. Но вот в воздухе завывли мины. ЖАх! ЖАх! ЖАх! Взрывы совсем близко от нас.

За моей спиной почти одновременно раздалось два хлопка — и над нами завывают, точно две алые гвоздики, ракеты. Это сигнал атаки. Негромкая команда, и бойцы, перевалив через бруствер окопа, устремляются вперед. Артиллерия с новой силой обрушивается на укрепления фашистов. За валом что-то горит.

Ротная цепь упорно продвигается все ближе к врагу. Отделение Храпуна впереди других. Прямо перед ним зияет пролом в ледяной стене. Орудия прямой наводки сделали свое дело.

— Вперед! — командуя взводу.

С воем разлетаются осколки, жалят бойцов. Надрываясь, злобно стучат пулеметы и автоматы врага. Перед цепью вскипают снежные бурунчики, очереди вспарывают наст у самой головы.

Впереди меня кто-то вскрикивает и, схватившись за грудь, падает. Уж не Петров ли? Огонь врага не ослабевает. Но мы почти у вала. По цепи звучит команда: «Приготовить гранаты!» Я, как и все, привычно срываю кольцо с предохранителя. От рук идет пар. Глаза застилает пот. Во рту пересохло. В проломе, на который держит направление группа Храпуна, захлабывается вражеский пулемет. Вижу, кто-то из бойцов, кажется Файзуллин, броском

656
достигает стены, и в пробитую брешь летит противотанковая граната. Гремит взрыв. Вражеский пулемет замолкает. По цепи несется, перекачиваясь, громкое «ура!» Бойцы с ходу бросаются на крутые обледенелые скаты. Сначала Храпун, следом за ним Крупенюк с гранатами в руках врываются во вражеский блиндаж, где находится раненый немецкий офицер.

«Хенде хох!» — кричит кто-то и для верности добавляет: «Руки вверх!»

Волочим в тыл долговогого фашиста, переползая от воронки к воронке.

* * *

Меня со всех сторон обступили бойцы. Мокрые, чумазые, с осунувшимися, потемневшими лицами.

— Так я же видел, как он упал! Мы еще только подбирались к этой чертовой стене. Минометы нас накрыли. Вскрикнул он и упал, — с волнением рассказывает Агаян.

— Товарищ младший лейтенант, неужто так и оставим его там? — с горечью спрашивает Артемьев.

Речь идет о Шоте Гогоберидзе. Его убили. Унести с поля боя тела всех погибших не смогли.

На изрытом снарядами и минами, грязном от копоты снегу выделяются бугорки. Это лежат те, кто не вернулся. Капитан Батурин приказал мне, как стемнеет, вынести убитых.



Рис. А. ШУЛЬЦА.

— Огнем в случае чего прикроем, — хмуро добавил он и вздохнул.

Весь остаток недолгого зимнего дня уходит на подготовку к предстоящим действиям. Со мной пойдут девять человек. Кроме «конвойников», красноармейцы Слепцов и Червонобаба. Крепкие ребята.

К вечеру в роту доставили волокуши и маскировочные халаты.

Стемнело. Мы выбрались из окопа и двинулись в сторону вражеской обороны. Легкий ветерок дул прямо в лицо. Это нам на руку.

Ноги тонули в сыпучем месиве. Шуршали приглушенно полозья волокуш. Позади осталось метров пятьдесят. Тихо. Лишь где-то далеко в стороне вдруг вспыхнула ружейно-пулеметная перестрелка.

Вдруг кто-то задевает за нить восстановленного фашистами проволочного заграждения. Лязгают развешанные на нем пустые консервные банки. Как по команде, падаем в снег и замираем. Неужели обнаружены? Гитлеровцы всполошились. Небо прорезали очереди трассирующих пуль. Одновременно взвились высь несколько ракет. Одна из них падает метрах в двух от меня и еще некоторое время шипит, догорая. Тревожно стучит сердце. Рубашка прилипла к спине. Неужели придется отойти? Проходит несколько томительных минут. Снова все тихо. Снова ползем вперед. Вот и первые бугорки. Справа от меня — Червонабаба. Вражеский передний край совсем рядом. Там кто-то надсадно кашляет. Слышен скрежет лопат и приглушенные звуки патефона.

Вот мы и у цели. Несколько секунд лежу, уткнув лицо в снег. Затем поднимаю голову и вглядываюсь в темноту. Вижу Червонабабу и еще трех бойцов. Они ждут моей команды. Пора начинать. Но тут опять загорается ракета. Через минуту спасительная темнота окутывает нас снова. Справа и слева от меня слышен шепот бойцов и тихий скрип полозьев. Отползаю немного в сторону. Рука натывается на что-то твердое. Винтовка. Встав на колени, начинаю разгребать руками снег. Ладонь скользит по застывшей коробом шинели, касается небритого лица. Одна рука откинута с зажатым в ней оружием. Пытаюсь взять его, но не могу. Хватка мертвая. Пробую разжать пальцы бойца и в это время чувствую, как они шевельнулись. Быстро расстегиваю на бойце телогрейку. Гимнастерка мокрая от крови. Припадаю к груди. Еле-еле слышатся глухие, редкие удары сердца. Сзади раздается скрип снега. Оглядываюсь. Это возвращается Червонабаба.

— Скорее ко мне, он жив, — забыв об осторожности, говорю я. К счастью, мои слова сливаются со свистом снаряда, который рвется в глубине нашей обороны. Немцы начинают обычный ночной обстрел. Им отвечают наши орудия и минометы. Завязывается дуэль...

Нас встречают капитан Батурин и полит-

рук Филиппов. Спускаемся в ротную землянку, бережно неся раненого.

— Гогоберидзе пуля попала прямо в висок, сквозняком прошла, — тронул меня за рукав Храпун.

Фельдшер батальона Тамара Сергеева в белом халате. В руках какие-то блестящие металлические инструменты. Аккумуляторная лампочка, подвешенная к потолку, освещает столлик с разложенными на нем бинтами, ватой, батареей разной величины пузырьков. Сквозь запахи лекарств пробивается крепкий настой хвои, которой устлана нары. Слева у раскаленной докрасна печки контуры человеческого тела.

Глаза. Большие, темные. Они смотрят на меня пристально, не мигая. Губы крепко сжаты. На лбу и подбородке крупные, с горошину, капли пота. Грудь тяжело вздымается.

— Товарищ Серов! Виктор! — звучит тихий, ласковый голос Сергеевой. — Это тот младший лейтенант, который вынес вас. Запомните его, он вам спас жизнь.

Досадливо морщусь: зачем об этом говорить?

Раненый некоторое время безучастно смотрит на меня. Потом его ресницы вздрагивают, взгляд становится осмысленным, и по губам пробегает еле заметная улыбка. Здоровая рука бойца начинает шевелиться, а затем медленно шарит по гимнастерке. Фельдшер встревоженно наклоняется к нему. Серов еле слышно шепчет: — Ничего, сейчас...

С трудом расстегивает нагрудный карман, достает маленький сверточек, протыгивает мне на дрожащей ладони.

— Возьмите на память, отца моего... — с трудом выговаривая слова, произносит он.

Глаза его туманятся, рука бессильно падает на нары.

В замшевом лоскутке — звездочка. Красноармейская, пятиконечная. Такая, как и у меня на шапке. Только в центре ее плуг и молот. Эмблема несокрушимого союза рабочего и крестьянина. Звезда переходит из рук в руки. Она горит алым пламенем, лучится.

— Такие звезды в годы гражданской войны красноармейцы на буденовках носили, — поясняет Филиппов.

...Красноармейская пятиконечная звезда с плугом и молотом в центре. Потускнела от времени, потрескалась от зноя и холода на ней эмаль. Но поднеси ее к свету — и опять, как раньше, ярко вспыхнут ее рубиновые лучи. Я подарил эту звездочку сыну, когда провожал его на службу.

667

Как хорошо в осеннем лесу. Ноги утопают в мягком разноцветном ковре из листьев березы, дуба, клена... Через оголенные ветви деревьев проглядывает чуть теплое солнце. Его лучи как бы обнажают все вокруг, и внимательный взгляд подчас замечает такие картины, которые летом скрыты буйным цветением трав и кустарников.

В такое время хорошо бродить в лесу с фотоаппаратом в руках. Можно навсегда запечатлеть изумительные творения природы. Выходишь, например, на поляну, и тебя встречает исторический динозавр (снимок сверху). Он уже изготовился для прыжка, чтобы ринуться на добычу.



РЕЗЦОМ ПРИРОДЫ

Невольно останавливаешься, и сердце замирает от страха. А это ведь всего-навсего старый пенёк. И сколько бы ты ни ждал нападения, «динозавр» остается неподвижным.

Оглянешься в кусты, а там извивается «кобра» (снимок в середине). Хитрое сплетение корня очень напоминает настоящую змею. Но ты не пугаешься уже не только ее, но и могучего царя зверей, вышедшего на прогулку (снимок внизу). Посмотрите, как важно и степенно «шагает» он в своих владениях. Будто и в самом деле настоящий лев — хозяин тропических джунглей.

Все это мне удалось подсмотреть в один из воскресных дней и сфотографировать.

Фото и текст Д. СЕМЕНОВА.

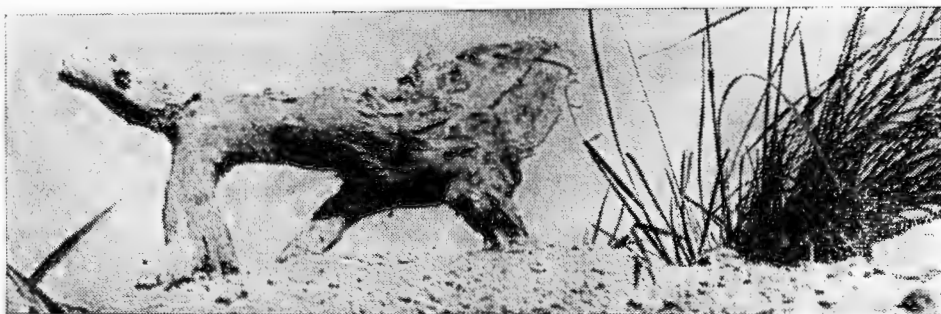

КАРТОФЕЛЬ И ОВОЩИ

Хранение картофеля и овощей—ответственная задача. Ее успешное выполнение во многом зависит от состояния овощехранилищ.

Войсковыми хозяйственниками уже немало сделано, чтобы привести их в надлежащий порядок. Тем не менее потери картофеля и овощей в некоторых частях еще весьма значительны, а сроки хранения, особенно в южных республиках, остаются короткими. Учитывая это, сотрудники нашей лаборатории питания в сезон 1971—1972 гг. провели опытно-экспериментальное хранение картофеля и овощей в трех климатических зонах Советского Союза, чтобы найти наиболее приемлемые способы и методы сбережения продукции.

Наиболее прогрессивный и экономичный способ — контейнерное хранение картофеля и овощей при активном вентилировании.

Вентилиция дает возможность использовать в осенне-весеннее время наружный воздух с низкой нулевой температурой путем смешивания его с воздухом хранилища. Благодаря этому обеспечивается быстрое и равномерное охлаждение картофеля.

Размещение продукции небольшими изолированными объемами в контейнерах обеспечивает высокие санитарные условия: задерживается развитие заболеваний картофеля и овощей.

Открытые контейнеры имеют различные размеры и вместимость (в пересчете на картофель) — от 115 до 450 кг. Наибольшее распространение в воинских частях получили складные контейнеры размером 70×70×70 см, емкостью 0,33 куб. м. и вместимостью около 210—225 кг.

Время хранения картофеля делится на три периода:

I. Лечебный период (первые 7—15 дней) — температура воздуха от +10° до +20°, влажность 85—95 процентов.

II. Период охлаждения (длится от 20 до 45 дней после лечебного периода) — температура снижается с +20° до +3°, влажность воздуха 85—90 процентов.

III. Период хранения. Температура от +2° до +3°, влажность 85—95 процентов. В этот период при активной вентилиции — продувании всей массы картофеля снизу вверх воздухом при повышенной (+10°—+20°) температуре — быстрее заживают повреждения, которые наносятся клубням при уборке, перевозках и т. д.

Опытно-экспериментальное хранение картофеля и овощей показало преимущества контейнеров перед закромами и активного или механического вентилирования воздуха в хранилище перед естественной приточно-вытяжной вентиляцией.

Так, после 200-дневного (с 23 октября

по 12 мая) хранения картофеля в контейнерах и в закромах с использованием калориферной установки для рециркуляции воздуха выход стандартной продукции составил: в контейнерах — 96 процентов (естественная убыль — 1,8 процента); в закромах — 90 процентов (естественная убыль — 3,8 процента), т. е. выход стандартной продукции на 6 процентов выше, а естественные потери в 2,1 раза меньше, чем при закромном способе хранения.

При закладке картофеля на зиму в количестве 500 тонн только контейнерным способом с применением метода активного вентилирования воздуха в хранилище можно сберечь около 40 тонн клубней.

Сбережение картофеля в хранилище, оборудованном двумя вентиляторами марки ЭВР № 3 с целью нагнетания под закрома холодного воздуха в ночное время и создания тем самым условий активного вентилирования продукции, дало возможность продлить сроки хранения свежего картофеля в хорошем состоянии в условиях Закавказья до второй половины апреля.

После хранения продукции в холодильной камере при температуре +2°, +3° и относительной влажности воздуха 87—92 процента при постоянной рециркуляции воздуха в камере с помощью установленных вентиляторов — выход стандартного картофеля составил 95,7 процента, естественная убыль — 2,5 процента, вместо 6,3 процента по норме.

Как правило, в большинстве частей применяется закромный способ закладки картофеля с естественной вентиляцией воздуха, с первоначальной загрузкой картофеля в закрома до 2—2,5 метра и более, вместо 1,6—1,8 м.

Слой клубней в закромах с высотой загрузки более 1,6—1,8 м в условиях естественной вентиляции не обеспечивается нужным температурным воздухообменом. Клубни потеют, гниют и поражаются микроорганизмами. Поэтому одной из первоочередных задач войсковых хозяйственников является широкое внедрение контейнерного способа хранения картофеля, свежей капусты, моркови и других овощей с применением системы активной вентиляции воздуха в хранилищах.

Лабораторией питания изучался также вопрос хранения корнеплодов в охлаждаемых хранилищах методом аутоконсервации. Суть этого метода в том, что корнеплоды при хранении выделяют углекислый газ, который, накапливаясь, создает повышенную его концентрацию. Углекислый газ — сильный антисептик — подавляет жизнедеятельность гнилостных микроорганизмов и замедляет биохимические процессы в кор-

неплодах, способствуя тем самым их хорошей сохранности.

Тарой для хранения этим методом служили полиэтиленовые мешки емкостью 25—30 кг из пленки толщиной 150—200 микронов, выпускаемые промышленностью для предприятий «Сельхозтехники».

Хранение моркови в полиэтиленовых мешках проводилось в холодильнике одной из частей, где исследовались два местных сорта моркови — сорт «Мирзой красная» и сорт «Шантене». Хранение моркови осуществлялось в холодильнике при температуре от +2° до +3° с использованием метода рециркуляции воздуха в камере с помощью установленных вентиляторов.

Морковь в полиэтиленовых мешках хранилась двумя способами в открытых и завязанных мешках. Через полгода результаты оказались следующими:

1. Сорт «Мирзой красная». Естественные потери в завязанных мешках практически отсутствуют, отход от общего количества моркови 10,4 кг составил — 1 процент. В открытых мешках естественная убыль составила 1,2 процента вместо 9,7 по норме.

2. Естественная убыль при хранении сорта «Шантене» в полиэтиленовых мешках незавязанных составила — 4,5 процента. У первого и второго сорта моркови, хранившихся в течение 6,5 месяца, хорошо сохранились их первоначальная свежесть и вкусовые качества.

Способ хранения свежей моркови в полиэтиленовых мешках — перспективный и заслуживает самого широкого внедрения в практику работы воинских частей, имеющих хранилища с искусственным охлаждением.

СПОРТ

ДИНАМОВЦЫ НА ОЛИМПИАДЕ

Прошло ровно двадцать лет с тех пор, как спортсмены Советского Союза начали принимать участие в Олимпийских играх современности, «лицом к лицу» встречаясь с сильнейшими атлетами мира. Все это время главными соперниками нашей сборной были спортсмены США. И хотя уже при первой встрече на XV играх в Хельсинках наша команда набрала [в неофициальном подсчете] равное количество очков с американской, она уступила ей по количеству завоеванных золотых медалей. Примерно такое же положение повторилось и в 1968 году в Мексике.

Результаты последней Олимпиады опровергли расчеты многих зарубежных специалистов. На этот раз спортсмены СССР обошли своих конкурентов по всем показателям: по количеству золотых медалей [СССР — 50, США — 33], по очкам и видам спорта.

Большой вклад в победу советского спорта внесли члены Всесоюзного физкультурно-спортивного ордена Ленина общества «Динамо». В сборной страны их было 83 человека. Еще никогда динамовцы не выступали столь успешно. Из 107 спортсменов нашей Родины, которым присвоено звание чемпиона Олимпийских игр, двадцать восемь из этого общества. А на предыдущей Олимпиаде призерами стали всего 16 человек.

Порадовали болельщиков и военнослужащие внутренних войск, входящие в состав команды. Чемпион мексиканской Олимпиады заслуженный мастер спорта СССР лейтенант Виктор Санеев поднялся на высшую ступень пьедестала и в Мюнхене. Уже в первой попытке в тройном прыжке он обеспечил себе золотую медаль. Его результат — 17 м 35 см — таки не был превзойден.

Огромную волю к победе проявил младший лейтенант Владислав Чесюнас со

своим партнером Юрием Лобановым в двойке на каное. Когда до финиша оставалось несколько метров, они, мобилизовав последние силы, сумели вырваться вперед и стали призерами игр. Владислав Чесюнас — чемпион СССР на каноэ-одиночке и призер первенства Европы 1971 года.

Поистине подвиг совершили и наши баскетболисты. Буквально очко в очко проходила их финальная встреча с командой США. Судьбу решил мяч, заброшенный в последнюю секунду. Особо меткими бросками до кольца отличился военнослужащий Александр Большев.

Одним из самых сложных видов спорта, представленных на Олимпиаде, было современное пятиборье. Сборная СССР здесь заняла первое место. Немало победных очков принес команде заслуженный мастер спорта СССР лейтенант Борис Онищенко.

Бронзовой награды удостоена футбольная команда, в составе которой выступало девять динамовцев, в том числе военнослужащие Иожеф Сабо, Геннадий Еврюжихин, Евгений Рудаков, Реваз Дзодзуашвили, Муртази Хурцилава. Успешное выступление динамовских спортсменов было закреплено блистательной победой ветеранов, среди которых был младший лейтенант Алексей Баркалов.

Более двух недель продолжалась напряженная спортивная борьба в Мюнхене. Советские спортсмены оказались на высоте. Они с достоинством пронесли знамя своей Родины. Их успех — результат массовости советского спорта, того огромного патриотического подъема, который сопутствовал нашим представителям на протяжении всех соревнований на стадионах, в бассейнах и спортивных залах олимпийской деревни. Все свои достижения спортсмены посвятили 50-летию образования СССР.

Г. МАЗУРОВ,
заслуженный мастер спорта СССР.



В военно-строительном подразделении, которым командует коммунист капитан А. Шихов, служат представители многих национальностей: русские, узбеки, казахи, украинцы, каракалпаки, грузины, армяне...

В дружном, сплоченном коллективе работа спорится. Нет в роте строителя, который бы не справился с производственными заданиями. Социалистическое соревнование в честь 50-летия образования СССР дало новый прилив сил и творческой инициативы.

Например, добрая слава идет в подразделении о комсомольце рядовом О. Чебочкине. Он квалифицированный сварщик, замечательный мастер своего дела. Недавно поручили Олегу сварить арматуру на новостройке. Качество его работы — только отличное. Комсомольский активист, агитатор, рядовой О. Чебочкин словом и делом мобилизует товарищей на выполнение принятых обязательств.

Успеха за успехом добиваются и буровики рядовой В. Вострухин и младший сержант В. Бородин. Их работой гордится все подразделение.

Кто хорошо трудится, тот весело отдыхает. Вот собрались воины вокруг старшины роты А. Николаева.

— Что споем, друзья?

— Давайте любимую — «Широка страна моя родная».

А. ФЕДОРОВ.

Фото А. ГРИГОРЬЕВА.



НА СЕВЕРНОМ ФЛАНГЕ НАТО

Претворяя в жизнь ленинские заветы, Советский Союз вместе с братскими социалистическими государствами и другими миролюбивыми странами активно выступает за мир и международную безопасность, за свободу, независимость и социальный прогресс народов, за расширение взаимовыгодного сотрудничества всех государств, за действенный отпор любым актам агрессии, откуда бы они ни исходили. Эта принципиальная политика, обусловленная самой природой социалистического строя, убедительно подтверждена и развита дальше в программе мира, которую выдвинул XXIV съезд КПСС.

На основе решений XXIV съезда КПСС Центральный Комитет партии и Советское правительство ведут неустанную внешнеполитическую деятельность, названную международной общественностью мирным наступлением Советского Союза. Разумеется, наша партия и народ трезво, реально оценивают современную ситуацию, не питают иллюзий в отношении антинародной сущности империализма и его агрессивных устремлений.

Одна из ключевых проблем укрепления всеобщего мира и разрядки напряженности — обеспечение европейской безопасности на основе признания сложившихся в результате второй мировой войны территориальных и политических реальностей. Из опыта истории известно, что именно в Европе были развязаны две мировые войны, которые принесли гибель десяткам миллионов людей, огромные страдания целым народам и колоссальный материальный ущерб и разрушения. Теперь же, когда Европа до предела насыщена оружием всех видов, в том числе ядерным, военное столкновение здесь было бы чревато несравненно более тяжелыми последствиями.

То, что Европа вот уже более двадцати семи лет живет в условиях мира, никоим образом не должно вызывать проявления самоуспокоенности у ее народов. Именно на этот континент, как главный потенциальный театр военных действий, нацелена авантюристическая стратегия НАТО, предусматривающая среди других средств использование и атомного оружия. Не секрет также, что в ФРГ и некоторых других странах, входящих в этот империалистический блок, продолжают упорно действовать силы милитаризма.

Расширение военных приготовлений НАТО особенно стало заметным в последнее время на севере Европы. Все чаще и чаще жителям Норвегии, Дании, Исландии приходится видеть на своей земле офицеров и солдат западногерманского бундесвера, вооруженных сил США, Англии и других натовских государств. При чем активизация действий натовской воен-

щины происходит под истошные вопли об угрозе, якобы нависшей на северном крыле Североатлантического блока.

Следует заметить, что в провокационной словесной трескотне вокруг «опасного развития обстановки на северном фланге НАТО» зловеющая, подстрекательская роль принадлежит буржуазным газетам, журналам, радио и телевидению. Изрядно поднаторевшие в фабриковании всевозможных сенсаций, домыслов и беспардонной клеветы, эти пропагандистские органы, находящиеся в найме у толстосумов и реакционеров всех мастей, не только услужливо предоставляют страницы своих изданий, микрофоны и телеобъективы высокопоставленным лжецам «в мундирах и без оных», но и сами (разумеется, за хорошую мзду) придумывают ужасы о «кознях русских», их «намерениях» захватить Северную Европу и Арктику, призывают покончить с «незащищенностью» и «драматической уязвимостью» северного фланга НАТО.

Что же, собственно, скрывается за разглаговльствованиями натовской военщины и разнузданной болтовней буржуазной пропаганды о несуществующей угрозе для НАТО «со стороны русских» на севере Европы?

Северное крыло НАТО — это Исландия, Норвегия и Дания с принадлежащим ей гигантским по территории островом Гренландия. Еще в первые годы существования НАТО американская военщина определила стратегическое значение этих стран, назвав Норвегию «главным северным аванпостом», Данию — «промежуточной базой», а Исландию — «нетонущим авианосцем». Этот географический район не случайно привлек алчные взоры империалистов и был внесен в стратегические планы Североатлантического военно-политического союза как плацдарм для наступления на «мировой коммунизм и Советский Союз». «Если Запад, — писал бывший норвежский дипломат Эйнар Масенг, — сможет укрепиться на Скандинавском полуострове, то это будет означать усиление его наступательной силы по отношению к Востоку. Из Северной Скандинавии Западу легче, чем со своих западноевропейских баз, нападать на сосредоточения военных сил и военные объекты в северной части Европейской России и в северной части Сибири».

Главным аргументом для втягивания Дании, Норвегии и Исландии в агрессивный военно-политический блок НАТО явилось устрашение «угрозой с Востока». Эта нелепая и всем набившая оскомину версия, к сожалению, и поныне имеет хождение, хотя история взаимоотношений СССР с Данией, Норвегией и Исландией свидетельствует об обратном. Ведь остается непреложным факт, что Советский Союз ни-

когда не угрожал этим северным государствам и их отношения с великим восточным соседом никогда не омрачались военными конфликтами и вооруженными столкновениями. Советские войска вступали на территорию Норвегии и Дании лишь как освободители от ига немецко-фашистской оккупации и после завершения миссии немедленно были выведены с территорий этих стран.

И в настоящее время между Советским Союзом и северными государствами не существует таких спорных вопросов, которые могли бы нарушить принципы добрососедства и вызвать серьезные трения. СССР стремится к добрососедским, дружеским отношениям со всеми странами. И это исходит из самой природы социалистического государства, неуклонно проводящего ленинскую политику мирного сосуществования стран с различными социальными системами.

Совершенно ясно, что для Дании, Норвегии и Исландии никакой «опасности с Востока» не существует. Опасность заключена в другом — в участии их в агрессивном блоке НАТО, где верховодят американские и западногерманские милитаристы. Ведь с того времени, как на страны Северной Европы был надет натовский хомут, их территории покрылись густой сетью военных, военно-морских и авиационных баз. Номинально эти гнезда агрессии находятся в распоряжении военной администрации этих государств, однако пароль «НАТО» делает их «открытыми» для использования всеми вооруженными силами блока. Достаточно вспомнить, что для американского шпионского самолета, сбитого в 1961 году в районе Свердловска, конечным пунктом полета был аэродром в Норвегии.

На землях стран Северной Европы размещены штабы объединенных атлантических войск. Например, штаб Северной зоны НАТО расквартирован в местечке Колдосе, близ норвежской столицы Осло. В состав этого штаба входит много гитлеровских генералов и офицеров, набивших в свое время руку на разбойничьих «операциях» в Скандинавии, на Балтике и в Атлантике, а теперь передающих свой «опыт» партнерам по блоку. В официальном справочнике, изданном НАТО, говорится, что большая часть вооруженных сил Дании и Норвегии в «случае конфликта» перейдет в распоряжение командования блока. Эти страны обязаны передать объединенному командованию не менее чем по четыре дивизии сухопутных войск, всю авиацию и военно-морской флот.

Штаб военно-морских сил НАТО в зоне Балтийских проливов находится в Киле — Холтену. Здесь разрабатываются проблемы, связанные с «улучшением разведки и наблюдения в бассейне Балтийского и Северного морей», осуществляется оперативное руководство флотом натовского блока.

В двух районах Северной Европы натовские стратеги проявляют особую активность. Это — Северная Норвегия и за-

падная часть Балтийского моря — наиболее удобные, по мнению штабистов из НАТО, плацдармы для нападения на Советский Союз.

Крупнейшие военно-воздушные базы в Норвегии расположены в Буде, Тромсе, Рюгге и Сула; на территории Дании — в Карупе, Ольборге, Скрюдскрупе, Верлесе, Ванделе и Гирструпе. Завершено строительство военно-морской базы НАТО в Фредриксхавне и крупной тыловой базы в районе Лангесунн — Ставангер, где размещено большое количество боеприпасов, продовольствия, обмундирования и санитарного оборудования.

По сведениям западной прессы, только за несколько последних лет в Норвегии сооружено более десятка аэродромов и несколько стратегических военно-воздушных баз, на которые может быть перебазирована авиация Североатлантического блока для «ведения боевых действий», а также переброшены соединения, входящие в стратегический резерв НАТО.

Войска США продолжают оставаться в Исландии и Гренландии. На территории Гренландии Пентагон создал и использует такие военно-воздушные базы, как Ивингтут, Юлианехебе и Марраке — на юго-западном побережье, Стремфиорд и Нарсарсуак — на юге, Агмасалик и Икатеке — на юго-востоке, самую крупную в Гренландии базу «Блюджей» — в районе Туле. В Исландии США располагают крупной военно-воздушной базой в Кефлавике, близ столицы страны Рейкьявика, а также базами «Блуджой» недалеко от Скерьяфердур, Хвальфьорде и Акурейри. В стране, не имеющей своей национальной армии, размещены американские военно-морские силы, авиация, сухопутные подразделения и военно-инженерные части. В Гренландии и Исландии создана единая система радарных станций, назначение которых — облегчать подводным лодкам плавание в северных широтах Атлантики и «засекать полеты русских самолетов-ракетносцев». Для приема информации от спутников-шпионов созданы специальные центры в Северной Англии и на Аляске.

Натовские адмиралы и генералы не скрывают агрессивного характера мероприятий, связанных с реализацией планов по превращению европейского Севера в плацдарм агрессии. Они активно готовят свое «северное крыло» к военным действиям, часто проводят учения и маневры с привлечением большого количества боевой техники и личного состава. Демонстрации силы следуют одна за другой. Натовские репетиции войны, перечень которых занял бы много места, разные по масштабам, провокационные по существу, имеют одну общую цель: поставить дополнительные барьеры на пути к разрядке напряженности и упрочению безопасности в Европе.

В полном соответствии с пресловутой «фланговой стратегией» атлантического командования военные лидеры блока постоянно стремятся приблизить районы проведения учений и маневров к грани-

цам и территориальным водам Советского Союза и стран социалистического содружества. На этих учениях и маневрах отрабатываются вопросы ведения войны в условиях применения новых средств, опробуются различные варианты развертывания сухопутных войск, авиации и флота, совершенствуется организация оперативного и тактического их взаимодействия, ищутся новые формы организации соединений различных видов и родов вооруженных сил в условиях севера и арктических районов. В последнее время усиленно отрабатываются способы борьбы с подводными лодками и прикрытия конвоев.

Резко возрастает активность НАТО на Балтике и в проливах Скагеррак и Каттегат. Планируя блокады побережья Советского Союза, Польской Народной Республики и Германской Демократической Республики, североатлантические стратеги превращают бассейн Балтийского моря в район своих агрессивных военных приготовлений, готовятся сделать проливы открытыми для флотов военно-морских сил НАТО и закрытыми для входа и выхода из Балтийского моря флотов государств Варшавского Договора.

Одна из главных целей маневров и учений объединенных вооруженных сил НАТО близ границ Польши, ГДР и Советского Союза — нагнетание военного психоза и накаливание международной обстановки. Заправили НАТО таким путем стремятся причудить население государств Северной Европы, вогнанных в обойму блока, к мысли о необходимости дальнейшего усиления и «совершенствования» военной машины агрессивного военно-политического блока, что требует резкого увеличения расходов и материальных затрат. Барабанный бой, пальба на море, в воздухе, скрежет гусениц танков, штурмы городов и укрепленных пунктов натовским воинством — это, по мнению стратегов Пентагона и Североатлантического блока, прекрасное средство для «раскрытия чужих кошельков», чтобы понадежней приковать к военно-политической колеснице НАТО их владельцев.

Натовские стратеги требуют «раскрытия кошельков» не только у правительства Дании, Норвегии и Исландии. Укреплять северное крыло НАТО вменяется в обязанность голландцам, бельгийцам, англичанам, канадцам и жителям Западной Германии. Такая политика руководства Североатлантического блока находится в полном противоречии с волей народов этих стран, их жизненными интересами, идет вразрез с усиливающимися тенденциями к разрядке международной напряженности в Европе. Новые призывы к раздуванию военных бюджетов красноречиво подтверждают тот факт, что апологеты «холодной войны» в Европе отнюдь не сложили оружия, а наоборот, втягивают страны Атлантического блока в новый опасный тур гонки вооружений, строят всяческие преграды на пу-

ти разрядки напряженности и мешают обеспечению на континенте прочного мира и безопасности. Недавно достоянием общественности стал проект перевооружения голландского военно-морского флота, который обойдется налогоплательщикам в 2,5 миллиарда гульденов. В норвежской столице Осло обсуждаются планы строительства нового военного полигона, а также предстоящая закупка 22 истребителей «Старфайтер» канадского производства, стоимость которых, по данным иностранной печати, составит 136 миллионов крон. Все эти расходы предусматриваются помимо миллиарда долларов, который будет затрачен еврогруппой НАТО в текущем году.

В Англии, территория которой покрыта густой сетью военных баз, станций и складов США и НАТО, военный бюджет на 1972/73 финансовый год поглотит более трех миллиардов фунтов стерлингов, что составит рекордную для мирного времени сумму затрат на военные цели. Такая щедрость обеспечивает милитаристам с берегов Темзы заметное место в НАТО.

Однако было бы неправильно считать, что консолидация империалистических сил, проведение агрессивных акций и мероприятий военного, политического и экономического характера, а также вынашивание захватнических планов в системе Североатлантического блока проходят спокойно и гладко. «Опыт мировой политики доказал, — *подчеркивал В. И. Ленин, — что союз против Советской России неминуемо осужден на неудачу, потому что это союз империалистский, союз хищников, которые не объединены, и действительного интереса, прочного, соединяющего их, у них нет».

Совершенно очевидно, что создание различных империалистических группировок и наличие всевозможных агрессивных договоров, соглашений и пактов не ликвидирует тех многочисленных трений, противоречий и взаимных недомолвок, которые существуют между странами, подписавшими эти пакты и договоры. Достигнуть единства империалистических сил особенно трудно в условиях, когда руководители военно-политического блока НАТО смотрят на своих младших партнеров по группировкам как на дойных коров и первую порцию пушечного мяса. Именно так расцениваются пентагоновскими «ястребами» и страны северного фланга НАТО.

Острые противоречия внутри Североатлантического блока и обреченность на полное банкротство авантюристической захватнической политики и стратегии НАТО не означает вовсе, что его заправили не способны на военные авантюры крупного масштаба. Поэтому народом нельзя ослаблять бдительности. Необходимо усилить борьбу против воинствующих империалистов, чтобы сорвать их агрессивные замыслы.

М. ПЕТРОВ.

По зову сердца

В TEMPE MARCHA

f По-лок-кой а-лойне бо о то ро-че но си-я-ет

го-род за-ре-ве от-ней. по зо-ву серд-ца мы у-пол-но-мс-че-мы ура-нить по-кой и сла-вный труд лю

припе
-дей. ле-ти над на-ми, пел-ня, пти-це-ю в се-реб-ря ную рос-сыл-ь с-ных дней на-ва-ли

нас от-важ-но-ю ми-ли-ци-ей все зна-ют за-ме-ча-тель-ных пар-ней на-ва-ли нас от-важ-но-ю ми

ли-ци-ей. все зна-ют за-ме-ча-тель-ных пар-ней ша-га-ем // ней

для повторения для окончания

