

На боевом посту

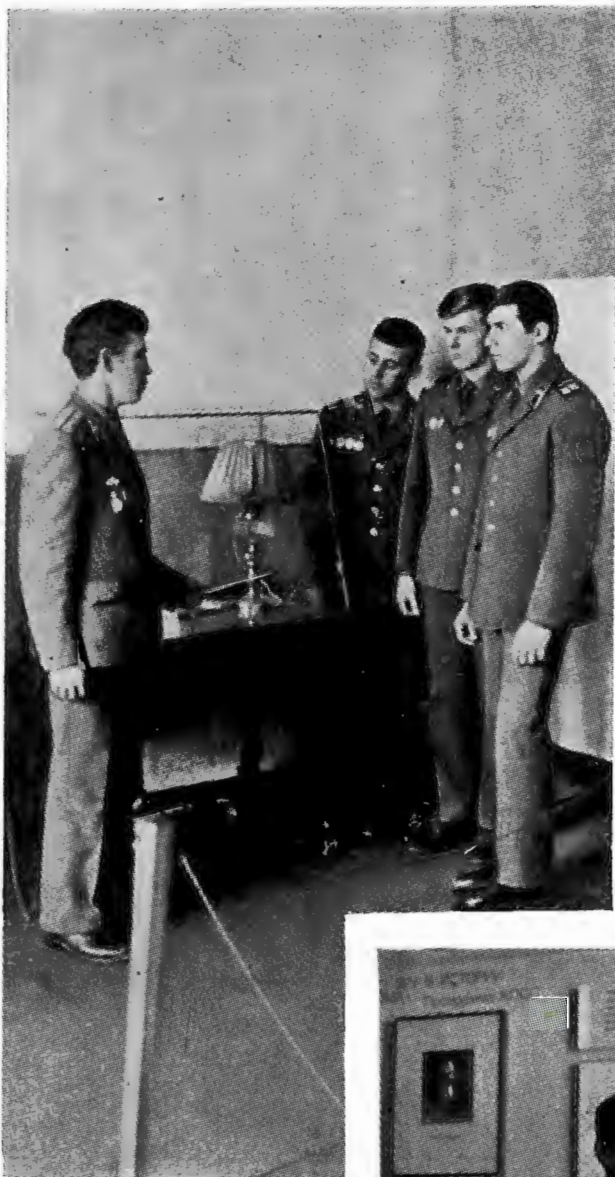

495
№ 11 ноябрь 1979





*На снимках:
лейтенант Н. Лазарев
и его подчиненные
в Смольном.
Фото С. Кудрявцева.*

●



*В канун 62-й годовщины
Великой Октябрьской
социалистической
революции
воины внутренних войск
с волнением посещают
места, связанные
с жизнью
и деятельностью
Владимира Ильича
Ленина,
с большим интересом
знакомятся
с хранящимися
там реликвиями.*



На боевом посту

За нашу Советскую Родину!

496

№ 11 ноябрь 1979



**ПОБЕДА ОКТЯБРЯ,
ТОРЖЕСТВО СОЦИАЛИЗМА
В НАШЕЙ СТРАНЕ—
ЭТО ТОРЖЕСТВО ИДЕЙ
КОММУНИСТИЧЕСКОЙ ПАРТИИ,
ВЕЛИКИЙ ТРИУМФ
ЕЕ ЛЕНИНСКОЙ
ГЕНЕРАЛЬНОЙ ЛИНИИ.**

Л. И. Брежнев

Военно-политический журнал
внутренних войск МВД СССР

Издание Политического управления
внутренних войск МВД СССР

Издается с 1958 года

В НОМЕРЕ:

Над планетой реет знамя Октября	2
<i>К 110-летию со дня рождения В. И. Ленина</i>	
Б. ЛОССАН. Эстафета верности	6
С. ИВАНОВ. Изучая марксистско-ленинскую теорию	9
<i>10 ноября — День советской милиции</i>	
В. УСКОВ. Родная рота	12
Р. РЯЗАНОВ. На страже правопорядка	14
<i>Высокая дисциплина — залог успехов</i>	
Г. МАСЛЕННИКОВ. Проступка могло не быть	16
Е. ЧМЫХАЛО. Найди в человеке доброе	19
В. НЕЧИПУРЕНКО. Всею основа	20
<i>Боевой службе — эффективность</i>	
Л. ФЕДАСЕЕВ. ЛЗУ — объект особенный	22
М. МИНАБУТДИНОВ. Инструктаж начальников караулов [обсуждаем тему «Командир роты — организатор службы»]	24
В. БЕЛОУСОВ. Контроль за службой—постоянный	26
С. ГЕРАЩЕНКО. В одном строю с героем	29
А. ФИСЕНКО. Неисправности щелочных аккумуля- торов и их устранение	32
В. ЕФИМЧИК. Служба идет нормально	35
<i>Практика обучения и воспитания</i>	
И. МЕЛЬНИК. Счастливого старта вам, лейтенанты!	36
М. ХАНТИЛЬ. Знать и беречь технику и оружие (политические занятия)	41
А. СЕЛЕЗНЕВ. Так приходит успех	45
На контрольных занятиях	47
Е. РЯДНОВ. Приобщение молодых солдат к строю	49
В. СЕМЕНТКОВСКИЙ. Решая общую задачу	51
В. МОТОРИН. Умело обучать самоокапыванию	52
Б. СУМЕРСКИЙ. Подбор и подгонка лыж	53
Д. ЕВСТРАТОВ. Экзаменует служба (обзор писем)	55
Б. ЛЕГАШОВ, Ю. КУЛЬБАКИН. Стояли насмерть (из истории внутренних войск)	57
<i>Партийная жизнь</i>	
В. ПРОДУВАЛОВ. Широким фронтом	59
Будни секретаря [фоторепортаж]	62
Г. СЕРГЕЕВ. Особая грань	64
Ю. БОКАНОВ. Рекомендация в партию	67
Н. КУЛАГИН. Боевое братство	68
В. ШЕПОВАЛЬНИКОВ. Он не может иначе	71
<i>Культура. Быт. Проза и поэзия</i>	
Г. ГОРБАЧЕВА. Счастье приобщения к книге	75
А. РЫСБЕКОВ. Но всему — по-хозяйски	79
А. ГОРЛОВ. Прости, Байкал (повесть, окончание)	81
Е. АРТУХОВ. Стихи	86
И. МОСКОВЦЕВ. Стали чекисты партизанами	87
Товарищеский суд чести прапорщиков и военно- служащих сверхсрочной службы [воин и закон]	88
<i>Навстречу Олимпиаде-80</i>	
Н. ЗАЙЦЕВ. Достигнутое не предел	91
С. СТЕЛЬМАХ. Не только грамоты	92
В. КУЛИКОВ. Там, где спорт в почете	92
А. ОНИКИЕНКО. Общая забота	93
С. КОЛГАНОВ. Футбольная гвардия	94
* * *	
В. ЧУМАЧЕНКО. Спасли хлеб	96



НАД ПЛАНЕТОЙ

«Пройдут века, человечество достигнет высот, которые превзойдут самую смелую фантазию наших современников, многие события могут быть забыты. Но 7 ноября 1917 года — день, когда была совершена первая победоносная социалистическая революция, навсегда сохранится в памяти грядущих поколений».

Л. И. БРЕЖНЕВ.

Высоко подняв над миром Красное знамя первого государства рабочих и крестьян, Коммунистическая партия открыла новую эру во всемирной истории, эру коммунизма. С первых дней своего существования советский строй лаконичным языком ленинских декретов упразднил на одной шестой части планеты социальные, национальные, религиозные барьеры и перегородки. Впервые было открыто провозглашено: человек может и должен быть счастливым!

Сложно и невероятно трудно проходило становление социалистического общества в нашей стране. В революционной победе народов России капитализм почувствовал смертельную опасность для себя. И сразу же против молодой Республики Советов был брошен весь арсенал подавления: политический шантаж, военные силы, экономические санкции.

В этих условиях В. И. Ленин, партия большевиков призвали трудящихся к защите Республики. И советские люди не только выстояли в открытой борьбе с силами международной и внутренней контрреволюции, империалистическими интервентами, но и успешно справились затем с разрухой в стране, добились выдающихся достижений в экономике.

Преодолевая трудности, советский народ во главе с Коммунистической партией в исторически короткий срок выполнил ленинский план построения социализма. Ликвидация эксплуататорских классов, индустриализация, коллективизация, культурная революция были звеньями единого революционного процесса. Он привел к созданию нового общественного строя, основанного на дружбе и союзе рабочего класса, колхозного крестьянства и народной интеллигенции. Во всех сферах социальной жизни прочно утвердились принципы социализма. И уже в 1939 году на своем XVIII съезде партия стала намечать первые рубежи перехода к следующему этапу развития Советского государства — к строительству коммунизма. Но прежде чем они были взяты, стране, народу пришлось пережить суровое испытание.

С ненавистью ко всему советскому вероломно напали на нашу страну немецко-фашистские захватчики. 1418 дней и ночей шло противоборство двух социально-экономических и политических систем — социализма и капитализма, противоборство света и тьмы. Любое другое государство неминуемо потерпело бы катастрофу. Любое, кроме нашего.

Коммунистическая партия, став воюющей партией, организовала советских людей, воинов армии и флота на разгром врага, вдохновила на подвиг, равного которому еще не знало человечество. Наш народ и его Вооруженные Силы не только сумели отстоять свою свободу и независимость, завоевания Великой Октябрьской социалистической революции, но и внесли решающий вклад в дело спасения европейской и мировой цивилизации от фашизма.

Победа Советского Союза над нацистской Германией убедительно показала, что в мире нет сил, способных поставить на колени народ, верный идеям марксизма-ленинизма, преданный социалистической Родине, сплоченный вокруг Коммунистической партии.

Народ-герой, покрывший себя неуязвимой славой, решительно взялся за восстановление разрушенного народного хозяйства. Быстро залечив раны, причиненные войной, советские люди вывели страну в авангард социального прогресса, построили общество развитого социализма, органически соединившее в себе достижения научно-технической революции с преимуществами социалистической системы хозяйствования.

На основе динамичного развития народного хозяйства в СССР укрепляется социальная однородность советского общества, все более стираются классовые различия, крепнет братская дружба и единство всех равноправных народов, происходит их всестороннее сближение; совершенствуется социалистическая государственность, последовательно развертывается социалистический демократизм.

Новый исторический этап в нашем движении к коммунизму закреплен в Консти-

РЕЕТ ЗНАМЯ ОКТЯБРЯ

туции СССР, принятой внеочередной седьмой сессией Верховного Совета СССР в канун 60-летия Великого Октября. И это не просто совпадение по времени двух крупнейших событий в жизни страны. Новый Основной Закон — это концентрированный итог развития Советского государства, яркое свидетельство того, что заветы В. И. Ленина успешно выполняются.

Ныне богатырская энергия советских людей, их энтузиазм и воля направлены на претворение в жизнь исторических решений XXV съезда КПСС. Проникнутые животворными ленинскими идеями, эти решения предусматривают непрерывное укрепление и развитие экономического и оборонного могущества СССР, дальнейшее совершенствование социалистических общественных отношений, неуклонное движение нашей Родины к коммунизму.

Мы на пороге последнего года пятилетки. Вдохновенный творческий труд народа дает свои результаты. Во многих важных сферах производства мы идем с опережением плановых заданий, держим такой темп, который гарантирует подъем материального и культурного уровня жизни советских людей.

С каждым шагом истории все полнее и многограннее предстает перед человечеством сила революционного воздействия Великого Октября. Сегодня знамя социализма реет над обширными районами земного шара. Мировая система социализма молода, но успехи ее впечатляющи. Имея примерно 26 процентов территории и 32 процента населения планеты, социалистические государства производят более 40 процентов промышленной продукции мира, значительно опережая капиталистические страны по темпам экономического роста.

Заложена прочный материальный фундамент сотрудничества братских стран в экономике, науке, технике, культуре и других областях общественной деятельности. Сложилась стройная система политических институтов и правовых норм, обеспечивающих дальнейшее развитие всесторонних связей между странами социализма. Происходит процесс всемирно-исторического значения — создается прообраз мирового коммунистического хозяйства, формируется коммунистическая общественно-экономическая формация.

Мировой социализм стал незыблемым оплотом всех революционных сил, способствующих прогрессу освободительного движения. В условиях дальнейшего углубления общего кризиса капитализма, обострения его антагонистических противоречий все больший размах приобретает борьба рабочего класса, всех трудящихся против эксплуатации, засилья монополий, за демократию и социализм.

Богатейший опыт мирового социализма является существенным вкладом в развитие марксистско-ленинской науки. Он раздвинул горизонты революционной теории и практики, доказал всеобщую значимость основных законов социалистической революции и строительства нового общества, открытых марксизмом-ленинизмом, подтвердил необходимость творческого использования их с учетом конкретных условий и особенностей отдельных стран.

С позиций марксизма-ленинизма братские партии ведут решительную борьбу с буржуазными «теориями» социализма, с попытками правых и «левых» оппортунистов подменить научный коммунизм различными «моделями» социализма. Народы социалистического содружества решительно противостоят козням своих недругов и последовательно отстаивают справедливое дело. Основу основ тесного сотрудничества социалистических государств, подчеркивалось на XXV съезде КПСС, составляет нерушимый боевой союз коммунистических партий, единство их мировоззрения, единство целей, единство воли.

Успехи Советского Союза, стран социалистического содружества вызывают бешеную злобу у империалистов. Опыт показывает, что они не смирились с поражениями на фронтах социальных битв, не расстались и с преступными планами военной силой решить в свою пользу исторический спор между капиталистической и социалистической системами, задуть национально-освободительную борьбу народов, революционное движение в странах капитала и тем самым восстановить свое безраздельное господство в мире.

В США и других странах НАТО активно ведутся военные приготовления. Политическая, экономическая, научная, духовная жизнь общества все более подчиняется ненасытной военной машине империализма, разбухают военные бюджеты, нарастает гонка вооружений. Примеров тому немало. В странах НАТО запланировано довести расходы на военные нужды в текущем пятилетии (1976—1980 годы) до одного триллиона долларов. Военно-промышленный комплекс США усиленно готовится

приступить к созданию нейтронного оружия, а также к развертыванию производства крылатых ракет и других новейших систем вооружения. При этом буржуазные писаки распространяют клевету, что Советский Союз якобы следует принципу «ракеты — вместо масла». Подобная ложь развеяна мощным дыханием правды. Не ракеты вместо масла, а мир вместо войны, жизнь вместо смерти, мир и жизнь не только себе, но и другим народам — вот суть нашей политики.

С действиями самых реакционных империалистических сил открыто смыкается антисоветская, антимарксистская позиция китайского руководства, ставшего на путь предательства интересов социализма и прогресса. Правители Пекина стремятся расколоть единый фронт социалистических государств, ведут против них клеветническую кампанию, осложняют международную обстановку.

Китайские заявки Западу на самое современное оружие растут изо дня в день. Пекин поворачивается спиной к любым предложениям, направленным на ограничение гонки вооружений. Более того, из Пекина постоянно идут призывы — вооружаться и вооружаться — к странам НАТО, к Японии. Китай, который столь остро нуждается в мире для решения своих внутренних задач, стал источать серьезную военную опасность.

Коммунистическая партия и Советское государство вынуждены проявлять величайшую бдительность, сохранять и укреплять оборонный потенциал страны. «...Мы не можем, — говорил товарищ Л. И. Брежнев, — не имеем права оставлять без внимания враждебные делу мира планы и дела империалистических, реваншистских сил. Для отпора им, для охраны мира европейские страны социализма создали и всемерно укрепляют могучую коллективную оборону» («На страже мира и социализма». М., Политиздат, 1979, стр. 16). Боевой союз европейских социалистических стран — Организация Варшавского Договора — оберегает наши народы от всяких случайностей, надежно служит упрочению европейской безопасности. В этом воплотились и получили дальнейшее развитие в новых исторических условиях ленинские идеи пролетарского интернационализма и защиты социалистического Отечества.

В статье 31 Конституции СССР записано, что долг Вооруженных Сил СССР перед народом — быть в постоянной боевой готовности, гарантирующей немедленный отпор любому агрессору. Чтобы с честью выполнять эту обязанность, личный состав Вооруженных Сил постоянно поддерживает в подразделениях и частях такую обстановку, которая обеспечивает безусловное выполнение всех задач, поставленных Коммунистической партией и Советским правительством.

Внутренние войска, рожденные Великим Октябрем, прошли славный героический путь беззаветного служения Родине, делу ленинской партии. Вся их служебная и боевая деятельность неразрывно связана с укреплением Советского государства. Летопись наших частей и подразделений полна героических подвигов воинов в годы гражданской и Великой Отечественной войн, в послевоенный период.

62-ю годовщину Великой Октябрьской социалистической революции военнослужащие внутренних войск встречают новыми ратными успехами. Вместе со всем советским народом они продолжают претворять в жизнь величественные планы и перспективы, начертанные XXV съездом партии, все шире развертывают социалистическое соревнование за достойную встречу 110-й годовщины со дня рождения В. И. Ленина, 35-летия Победы в Великой Отечественной войне. Успешно выполнили обязательства части — инициаторы соревнования в войсках. Личный состав этих и многих других воинских коллективов добился высоких показателей, продемонстрировал возросшую боевую выучку, умение мастерски применять первоклассную военную технику при решении сложных служебных задач.

В итоге внутренние войска стали еще более монолитными, сделали новый шаг в повышении бдительности и боевой готовности, качества боевой службы, боевой и политической подготовки.

Задача теперь состоит в том, чтобы закрепить успехи, а имеющиеся достижения рассматривать лишь как очередную ступень постоянного роста.

Перед воинскими коллективами стоит множество проблем, связанных с дальнейшим повышением боевой готовности частей и подразделений, надежности охраны объектов, улучшением обучения и воспитания личного состава. В творческом подходе к ним прежде всего должна проявляться позиция коммунистов и комсомольцев. Их первейший долг — вносить максимальный личный вклад в борьбу за эффективность и качество ратного труда, вести за собой других.

Современный период характеризуется возрастанием теоретической, политической и организаторской деятельности КПСС. В партии утвердился подлинно ленинский стиль в работе — стиль научный, творческий, чуждый субъективизма, предполагающий высокую требовательность, исключая самодовольство, противостоящий любым проявлениям бюрократизма и формализма.

Все это полностью относится и к области военной. Успешное решение задач, возложенных на внутренние войска, возможно только при осуществлении директив и

решений партии и его боевого штаба — ленинского Центрального Комитета, усилению партийного влияния на все стороны жизни частей и подразделений.

Высокие морально-боевые качества наших воинов — прямое следствие целенаправленной политико-воспитательной работы. Ныне, когда завершается учебный год в системе политической учебы военнослужащих, важно сосредоточить усилия на поисках путей дальнейшего повышения эффективности идеологических мероприятий в войсках.

Командиры и политорганы располагают всем необходимым для того, чтобы как можно убедительнее доводить до сознания каждого офицера, прапорщика, сержанта и солдата богатство произведений К. Маркса, Ф. Энгельса, В. И. Ленина, истории КПСС, документов XXIII, XXIV, XXV съездов КПСС, последующих пленумов ЦК КПСС, новой Конституции СССР, трудов и выступлений товарища Л. И. Брежнева и других руководителей партии.

Воины должны быть всегда в курсе актуальных вопросов международной обстановки, уметь распознавать коварную тактику империализма в его борьбе против социалистических стран. Ответом на подрывную деятельность капиталистической пропаганды должна быть непримиримая борьба с вражеской идеологией, в какой бы форме она ни выступала. Особое внимание необходимо обратить на классовое, патриотическое, интернациональное воспитание; формирование высокой политической бдительности, идейной стойкости, высоких нравственных качеств, на добросовестное выполнение служебных задач.

Командирам, штабам, политорганам, партийным и комсомольским организациям надо более настойчиво осуществлять намеченные мероприятия по выполнению постановления ЦК КПСС «О дальнейшем улучшении идеологической, политико-воспитательной работы», устранению имеющихся недостатков в воспитании военнослужащих, особенно коммунистов-воспитателей.

Следует поднять роль комсомольских организаций в политической, трудовой и нравственной закалке членов ВЛКСМ и молодежи, выработке у них стремления к знаниям, к совершенствованию боевого и служебного мастерства. Основные усилия комитетов, бюро ВЛКСМ сосредоточить на воспитании воинов в духе верности ленинским заветам, коммунистической идейности, преданности партии, Советской Родине. Обеспечить дальнейшее проведение на высоком идейном и организационном уровне Ленинского зачета, смотря работы комсомольских организаций по выполнению решений XXV съезда КПСС, XVIII съезда ВЛКСМ.

В свете постановления ЦК КПСС «Об улучшении работы по охране правопорядка и усилении борьбы с правонарушениями» необходимо систематически доводить до военнослужащих основные требования законов и нормативных документов, регламентирующих вопросы боевой службы и взаимоотношения с гражданами, а также с лицами, с которыми нашим воинам приходится быть в контакте при выполнении служебных задач. Активизировать работу по правовому воспитанию личного состава, дальнейшему укреплению социалистической законности.

В интересах постоянного повышения качества боевой службы подразделений и частей, боевой выучки солдат и сержантов, прапорщиков и офицеров надо прежде всего обратить внимание на глубокое изучение уставов, оружия и военной техники, мастерское владение ими.

Как и во всем народном хозяйстве, в войсках происходит непрерывный процесс внедрения современной техники. Пропагандируя военно-технические знания, важно воспитывать у воинов любовь к технике, уверенность в ее возможностях. В работе лекториев и кружков учитывать специфику объектов, шире использовать средства массовой информации.

Решающий участок партийно-политической работы — социалистическое соревнование. Следует добиваться, чтобы оно носило комплексный, всеохватывающий характер, всемерно пропагандировать передовой опыт мастеров военного дела, мобилизовать офицеров, прапорщиков, сержантов и солдат на его освоение и дальнейшее развитие. Необходимо повышать партийную требовательность и принципиальность в объективной оценке результатов деятельности людей, особенно при определении отличников, отличных подразделений и частей.

Творческий подход к организации боевой службы, обучения и воспитания личного состава умножает действенность работы командиров, штабов и политорганов. А это имеет громадное значение для образцового выполнения задач, поставленных Министром внутренних дел СССР.

Гордо реет над планетой победоносное знамя Октября. Социализм принес на землю подлинную весну, осуществляющую лучшие надежды трудящихся, открывающую широкий путь в прекрасное будущее. И нет больше счастья, чем трудиться во имя утверждения на земле ленинских идей, защищать их с оружием в руках, отдавать все силы борьбе за торжество коммунизма.



В дни подготовки к 110-й годовщине со дня рождения В. И. Ленина все чаще обращаются к его произведениям воины за советом.

На снимке: кавалер трех знаков солдатской доблести ефрейтор Николай Дульцев готовится к политическим занятиям.

Фото прапорщика В. Слободянюка.

ЭСТАФЕТА ВЕРНОСТИ

Позади остался атакованный рубеж. После нескольких километров марша воины свернули на проселочную дорогу, остановились в небольшой рощице. Короткий отдых.

Старший лейтенант Виктор Тимофеевич Стуканов прислонился к стволу березы. Солдаты расположились вокруг. Курят, разговаривают, шутят. Командир роты смотрит на них, и в душе у него поднимается чувство гордости за этих уставших парней. Последние дни Стуканов волновался. Рота уже пятнадцать раз подряд объявлялась отличной. Что покажут нынешние контрольные занятия? Каждый год это высокое звание завоевывать становится все труднее. И не потому, что обновляется личный состав. Просто с правофланговых спрос особый, тем более с них — однополчан Ильича. И вот сегодня закончились тактические занятия, их итог венчает упорный труд коллектива. Командир знал, что экзамен выдержит, но пока не говорил об этом личному составу.

Через несколько минут рота снова застыла в строю. Появился проверяющий. Стуканов доложил.

— Товарищи, — обратился старший офицер к затихшему строю, — от души поздравляю вас с новой победой — выполнением социалистических обязательств! — Увидев сияющие лица солдат, добавил: — Молодцы, ленинцы!

Невольно вспомнились строки из исторического формуляра части, относящиеся к далеким и памятным 20-м годам.

...1923-й. По инициативе партийной ячейки в роте проводилась Ленинская неделя, которая заканчивалась торжественным заседанием. Официально на повестке дня стоял один вопрос: «Текущий момент». В

подразделение прибыли шефы — рабочие и работницы фабрики имени Клары Цеткин. Впереди шла высокая молодая женщина, держа в руках древко революционного Красного знамени. Это была Вера Ивановна Филиппова.

— Это знамя мы вручаем вам, лучшим бойцам части, доказавшим свою преданность Республике и товарищу Ленину, — сказала она.

Казарма огласилась овацией. Кажется, теплее стало в неотапленном помещении. А в это время из рук в руки по рядам передавался небольшой листок бумаги от бывшего путиловского рабочего — красноармейца Сергея Журавлева. Прочитав записку, поднялся командир.

— Товарищи, — взволнованно начал он, — бывшие путиловские рабочие, ныне бойцы Журавлев, Сергушин, Чугунов, Пучков предлагают избрать вождя мирового пролетариата Владимира Ильича Ленина Почетным красноармейцем.

Люди затихли, стараясь осмыслить услышанное. И тут взял слово Сергей Журавлев:

— Избрание родного Ильича Почетным красноармейцем — очень большая для нас честь и ответственность. Мы, питерцы, не раз встречались с Лениным, получали от него указания. Не щадя жизни, выполняли их в жестоких боях за Республику. Уверен, что, если в наших рядах будет товарищ Ленин, мы станем еще лучше служить революции. Правильно я говорю, товарищи?

— Правильно! — в едином порыве ответили бойцы.

Кто-то запел «Интернационал», и тотчас мелодию гимна подхватил весь зал. А вскоре зачитали резолюцию: «Согласно протоколу торжественного заседания красноар-

мейцев и комполитсостава 4-й роты зачислить т. Ленина В. И. в списки полка и 4-й роты Почетным красноармейцем.

С Лениным в сердце защищали Советскую Родину в годы Великой Отечественной войны сыновья тех, кто по орудиному сигналу с «Авроры» поднялся на штурм Зимнего. И сегодня можно твердо сказать: революционные и боевые традиции живут, приумножаются. Их продолжают внуки борцов за власть Советов.

Шестнадцатый раз подряд рота завоевывает наименование отличной. Две трети комсомольцев (в роте все члены ВЛКСМ) отмечены нагрудными знаками. В подразделении изжиты грубые нарушения воинской дисциплины, активно ведется работа по коммунистическому воспитанию молодежи. «Свято выполнять ленинские заветы, жить и служить Родине так, как завещал великий Ленин» — этот пламенный девиз в делах и помыслах воинов 70-х годов.

Пожалуй, самыми волнующими бывают минуты, когда к воинам приходят представители ленинской гвардии, герои войны и труда. Такие встречи дают новый заряд активности в выполнении социалистических обязательств, в борьбе за высокие показатели в боевой службе и учебе.

В дни итоговых занятий бюро ВЛКСМ пригласило в гости ветерана партии Ивана Гавриловича Гусева-Глубоцкого, доктора исторических наук, профессора полковника Федора Мироновича Аржанова, Героя Социалистического Труда Бориса Михайловича Воробьева. Они пришли, чтобы принять участие в Ленинском уроке «Решения XXV съезда КПСС — в жизнь!»

Небольшого роста, в строгом темном костюме, на котором полбескивал орден Ленина, Гусев-Глубоцкий сразу же оказался в тесном кольце солдат.

— Ну, как успехи? — спросил ветеран партии.

Секретарь бюро ВЛКСМ ефрейтор Байрам Гусейнов улыбнулся:

— Готовимся подтвердить звание отличной роты...

— Похвально, — Иван Гаврилович повернулся к Борису Михайловичу Воробьеву. — Люблю молодежь. Посмотрите, какая она у нас славная. Видел бы сейчас этих парней Ильич!

Глаза ветерана потеплели.

А через несколько минут собравшиеся слушали волнующий рассказ Ивана Гавриловича. Как и многие питерские большевики, он встречал Ленина у Финляндского вокзала, охранял вожда.

— Когда в октябрьскую ночь 1917 года мы, рабочие, моряки, красногвардейцы, ворвались в Зимний дворец, сердца наши были полны счастьем победы. Но надо сказать, многие из нас не представляли, как строить новую жизнь. А Ленин, партия знали...

Из простого рабочего паренька с Выборгской стороны Гусев-Глубоцкий вырос в полпреда Страны Советов.

Встречи с ленинской гвардией — прекрасная школа идейной закалки молодежи. Она берет себе в пример героев револю-

ционных боев, учится у них верности долгу. И не случайно сказал как-то на заседании бюро ВЛКСМ рядовой Алексей Шарпов, что вклад воинов в общенародное дело — это упорный труд в поле, карауле, в классе.

Это не только слова. Партийная организация, бюро ВЛКСМ роты делают все для того, чтобы изо дня в день вооружать молодежь марксистско-ленинской теорией, воспитывать активных строителей коммунизма, умелых защитников Родины.

Быть умелым защитником... К этому ефрейтор Мариф Касымов стремится ежедневно на посту и в учебно-тренировочном городке, в поле и на стрельбище — там, где куется боевая выучка, пишется солдатская биография. Четыре знака воинской доблести на его мундире — это хорошая аттестация.

Солдатские награды — события памятные. Но есть у Марифа событие особое. В году 60-летия комсомола он стал коммунистом. Как тридцать лет назад стал им отец — капитан милиции Эйлес Иман-оглы Касымов, депутат районного Совета. Старший брат Марифа тоже член КПСС. «Теперь в нашей семье три коммуниста, — писал отец. — Дорожи, сын, высоким званием...»

Знатный токарь Борис Михайлович Воробьев не впервые в гостях у воинов. Но каждый раз юноши слушают его с волнением. Вторым домом стал для ветерана труда Кировский завод. В 1940 году девятнадцатилетний паренек получил первую правительственную награду — орден Трудового Красного Знамени. Вручал ее молодому рабочему Михаил Иванович Калинин. Сегодня Борис Михайлович по-прежнему на переднем крае строительства коммунизма. Вместе с товарищами он работает над созданием мощных тракторов «Кировец». Его проникновенный рассказ о том, как рабочий класс борется за выполнение пятилетнего плана, затронул души солдат, особенно рядового Алексея Шаронова. В начале службы у него, Алексея, не все ладилось. Знал об этом и Воробьев. Не раз беседовал с солдатом и пробудил в нем рабочую гордость. Сегодня фамилия Шаронова среди тех, кого называют правофланговыми социалистического соревнования.

Все воины роты родились гораздо позже победного сорок пятого года. И когда в подразделении появляется кто-то из ветеранов-однопольчан, лица солдат становятся серьезнее и строже, словно фронтовики приносят с собой пороховой запах былых сражений.

Вспоминается случай. Как-то в гости зашел старшина запаса Виктор Сергеевич Кочетов, чей комсомольский билет, пробитый осколками снаряда, знаком каждому воину четвертой роты. Заговорил ветеран с сержантом Виктором Радченко. Разговор пошел неторопливый, задушевный. Кочетов поинтересовался успехами отделения. Хвастаться Радченко было, откровенно говоря, нечем: кое-кто отставал в учебе.

— А вы соберите солдат, — предложил Виктор Сергеевич, — потолкуем с ними.

Ветеран рассказал молодым воинам о своих товарищах — фронтовых снайперах Попове, Таранухе, Брыкове.

— Как думаете, — обратился он тогда к рядовому Резо Харитоновичу, — смогли бы вы стать таким снайпером как, например, ваш однопольчанин Егор Брыков?

Солдат смутился. «И откуда узнал старшина, что я плохо стреляю?» — подумал он.

Может быть, именно та беседа и заставила рядового Харитоновича более серьезно относиться к стрелковым тренировкам.

Через некоторое время Виктор Сергеевич снова зашел в роту. Радченко с гордостью сообщил, что отделение уверенно шагает к рубежу отличного.

— А как тот паренек — грузин? Запоминал фамилию...

— Все в порядке, товарищ старшина. Харитоновичи недавно признали лучшим снайпером подразделения.

...Есть в роте комната, куда нельзя войти без волнения. Здесь все связано с именем Ленина, его заветами. Мягкий свет падает на бюст Ильича. В Ленинском зале, так названа эта комната, собраны самые дорогие реликвии: переходящие Красные знамена, вымпелы, грамоты, документы, редкие фотографии.

На одной из фотографий — клятва в Разливе снайперов роты, ухидивших в 1942 году на фронт. У сегодняшнего поколения тоже верный глаз и твердая рука. Без промаха поражают цели рядовые Б. Баркан, А. Геворгян, младший сержант А. Неведомский и многие другие. Каждый из них, придя в роту, побывал у памятника-шалаша В. И. Ленину в Разливе, где дал торжественное обещание приумножить традиции однопольчан.

В Ленинском зале есть запись о том, что комсомольская организация подразделения занесена в Книгу почта ЦК ВЛКСМ. А в юбилейном году комсомола роте был вручен переходящий вымпел ЦК ВЛКСМ за успехи в смотре комсомольских орга-

низаций по выполнению решений XXV съезда КПСС.

Ленинский зал — это место идейного и нравственного воспитания молодежи. Здесь проходят чествования отличников боевой службы, боевой и политической подготовки, комсомольцы сдают Ленинский зачет, здесь вручаются знаки воинской доблести. На всю жизнь запомнили прапорщик Анатолий Юренко и рядовой Сергей Дячук день, когда им вручил карточки кандидатов в члены КПСС заместитель Министра внутренних дел СССР генерал-лейтенант Ю. М. Чурбанов.

Один из дорогих экспонатов — военный билет, выписанный на имя Владимира Ильича Ленина. Такой же, как у каждого воина. И это вызывает особую гордость. Какое счастье быть в одном строю с Ильичем! Значит, нельзя не стать отличником, мастером своего дела.

...В жизни всегда есть место подвигу. В этих словах живое воплощение мужества и отваги солдат, сержантов, прапорщиков и офицеров. Разве не символично, что эстафета подвига бойца революции Сергея Журавлева передалась его сыну, героически погибшему под Ленинградом. Наследником главных часовых стал младший сержант Иван Пашинский, занесенный в Книгу почта ЦК ВЛКСМ за мужество в карауле. Пашинский начинал службу в Ленинской роте. Его пример способствовал становлению рядового Фирдуса Раева, который в сложных условиях пресек побег особо опасного преступника из зала судебного заседания. Одним из лучших часовых зарекомендовал себя рядовой Виктор Козей, награжденный за трудовой подвиг по выращиванию хлеба орденом «Знак Почта».

Нынешняя слава Ленинской роты — это отличные отделения, взводы, это неуклонный рост воинского и служебного мастерства личного состава, несущего эстафету верности ленинским заветам.

Подполковник Б. ЛОССАН.

ТВОРЧЕСКИЕ ВСТРЕЧИ

Выполняя требования постановления ЦК КПСС «О мерах по дальнейшему развитию самостоятельного художественного творчества», лучшие коллективы художественной самостоятельности органов и подразделений МВД СССР совершили творческие поездки по городам Сибири и Дальнего Востока.

Они дали более 200 концертов. Мастера художественной самостоятельности выступили перед личным составом частей и подразделений внутренних войск, милиции и пожарной охраны, побывали у строителей БАМа, пограничников и моряков Тихоокеанского флота, рабочих и служащих промышленных предприятий.

«...Людей в строгой милицейской форме, несущих каждодневную вахту мужества, как-то трудно представить в роли

артистов. Но сразу же после начала концерта все сомнения развеиваются. Оказываются, стражи порядка умеют и петь, танцевать, играть на самых различных инструментах, знают цену остроумной шутке...» — писала краевая газета «Красноярский рабочий» о заключительном концерте недели отчетных выступлений коллективов художественной самостоятельности органов внутренних дел районов Сибири и Дальнего Востока.

Неделя стала праздником народного творчества, показала широкой зрительской аудитории возросший уровень мастерства самостоятельных артистов, внесла существенный вклад в подготовку к проведению в 1982 году Третьего Всесоюзного фестиваля самостоятельного художественного творчества сотрудииков органов внутренних дел, посвященного 60-летию образования СССР.

ИЗУЧАЯ МАРКСИСТСКО-ЛЕНИНСКУЮ ТЕОРИЮ

«В системе партийной учебы, экономического образования, комсомольского политического просвещения, массовых формах пропаганды надо обеспечить глубокое изучение произведений К. Маркса, Ф. Энгельса, В. И. Ленина, истории КПСС, документов XXIII, XXIV, XXV партийных съездов, трудов товарища Л. И. Брежнева, других руководителей партии».

Из постановления ЦК КПСС
«О дальнейшем улучшении
идеологической, политико-
воспитательной работы».

Семинар по марксистско-ленинской подготовке начался в установленное расписанием дня время. После вступительного слова подполковника В. Зайцева офицеры перешли к обсуждению темы «Политическая система развитого социализма и пути ее дальнейшего совершенствования. Руководящая и направляющая роль КПСС в общественной и государственной жизни страны». Слушая выступления, руководитель группы испытывал удовлетворение. «Растут люди, — с радостью отметил он про себя. — Взять хотя бы майора Н. Кулемина. Когда-то говорил робко, недостаточно убедительно, а сейчас вои как отвечает — уверенно, аргументированно».

Действительно, коммунист свободно оперировал фактами, мысли излагал четко, логично, а самое главное — обстоятельно и глубоко рассказал о политической системе развитого социализма, показал всемирно-историческое значение Конституции СССР, которая не только провозгласила, но и предоставила трудящимся широкие права. Коснувшись попыток буржуазных идеологов извратить сущность социалистической демократии, офицер привел слова В. И. Ленина: «Да, — отвечаем мы, — ваша свобода, господа англичане, французы, американцы, есть обман, если она противоречит освобождению труда от гнета капитала. Вы мелочь забыли, господа цивилизованные. Забыли, что ваша свобода написана в конституции, которая узаконяет частную собственность. Вот в чем суть дела» (Полн. собр. соч., т. 38, стр. 348).

Не менее интересными и содержательными были выступления и других слушателей, хорошо подготовившихся к семинару. Еще более полувек назад В. И. Ленин писал, что без известного самостоятельного

труда ни в одном серьезном вопросе истины не найти и кто боится труда, тот сам себя лишает возможности найти истину.

Наши коммунисты постоянно руководствуются этим мудрым советом. Например, при подготовке к семинару, о котором уже рассказывалось, офицеры изучили произведения К. Маркса и Ф. Энгельса «Манифест Коммунистической партии», «Критика Готской программы», законспектировали работы В. И. Ленина «Что делать?», «Государство и революция», «Лучше меньше, да лучше», сделали выписки из материалов XXV съезда КПСС, Конституции СССР, докладов и выступлений товарища Л. И. Брежнева, познакомились со статьями из периодической печати на эту тему.

Обращаться к первоисточникам, богатому опыту КПСС, военно-теоретическому наследию Владимира Ильича стало для всех нас духовной потребностью. Ибо, как отмечал товарищ Л. И. Брежнев, ленинские идеи, ленинская политическая закладка, ленинская наука побеждать — вот тот неиссякаемый источник, из которого мы черпаем уверенность в своих силах, мужество и оптимизм, волю к победе.

Для систематической работы над повышением своего идейного уровня, а также военных знаний у нас созданы благоприятные возможности. Так, приказом командира части установлено время (один раз в неделю) на самостоятельную подготовку. Офицеры штаба и партполитаппарата, партиком осуществляют контроль, добиваются, чтобы отводимые часы использовались продуктивно и по прямому назначению.

К услугам воинов — клуб, библиотека, насчитывающая не одну сотню книг, среди которых труды К. Маркса и Ф. Энгельса, Полное собрание сочинений В. И. Ленина, сборники «В. И. Ленин о защите социалистического Отечества», «В. И. Ленин о войне, армии и военной науке», решения съездов и пленумов ЦК КПСС, статьи и речи товарища Л. И. Брежнева и других деятелей нашей партии, разнообразная политическая, художественная, военно-мемуарная и другая литература.

Партийные организации заботятся о том, чтобы каждый коммунист настойчиво и глубоко изучал революционную теорию, регулярно занимался самообразованием.

В части имеется хорошо оборудованный кабинет марксистско-ленинской подготовки. Он никогда не пустует: сюда идут офицеры и прапорщики, чтобы подготовиться к очередному занятию или к выступлению перед личным составом, получить консуль-

тацию по интересующему вопросу. Посетители найдут здесь необходимые книги, методические пособия, схемы, плакаты и многое другое.

Обычная картина: за окном — вечер, а в помещении тишина, ярко горят настольные лампы, люди склонились над книгами. Сосредоточенны их лица. И хотя слушатели постоянно обращаются к трудам В. И. Ленина, каждый вновь и вновь открывает для себя в них что-то новое. И это закономерно: ленинские мысли, выводы и сейчас не потеряли своего значения.

Проведенное нами исследование показало, что почти все коммунисты имеют в своих личных библиотеках не только избранные произведения В. И. Ленина, но и Полное собрание его сочинений, материалы партийных съездов, пленумов ЦК КПСС, книги товарища Л. И. Брежнева «Малая земля», «Возрождение», «Целина», Конституцию СССР и другую политическую литературу. Неплохая библиотека, например, у офицеров В. Зубова, Я. Бириолькина, В. Цибульки. Нет сейчас семьи, которая выписывала бы менее трех газет и журналов.

В ратных буднях благодаря целеустремленной политико-воспитательной работе у военнослужащих формируется научное мировоззрение. Партийные и комсомольские организации стремятся полнее удовлетворить растущий интерес воинов к ленинскому учению, помочь им творчески овладеть теорией марксизма-ленинизма — источником нашей силы.

С целью контроля за самообразованием коммунистов у нас практикуются индивидуальные собеседования. В ходе непринужденных бесед члены парткома, политработники выясняют, насколько старательно человек изучает теоретическое наследие вождя, что читает, как передает свои знания воинам.

Такой разговор состоялся со старшим лейтенантом А. Боженюком: он за последнее время ослабил внимание к политической учебе, работу с первоисточниками часто заменял чтением популярных брошюр и журнальных статей. «Теучка заела», — чистосердечно признался офицер.

Майор Н. Крварь посоветовал А. Боженюку четче планировать свое служебное время, не расплываться, строже относиться к самообразованию. Не сразу, конечно, коммунисту удалось избавиться от неорганизованности. Повседневная помощь старших товарищей, их контроль и высокая требовательность оказали благотворное влияние на А. Боженюка: он стал более собранным и, что особенно важно, изменил отношение к политической учебе. Сейчас офицер активно выступает на семинарах, проводит содержательные беседы с личным составом, все поручения секретаря парторганизации выполняет аккуратно. Возросли его успехи и в службе.

Руководители групп, члены парткома регулярно просматривают конспекты слушателей. Это позволяет им сделать вывод, умеет ли человек работать с книгой, какие трудности испытывает, есть ли у него

стремление пополнить свой теоретический багаж.

Пробудить интерес к политической учебе помогают подготовка рефератов, выступления на научно-теоретических конференциях, семинарах. Получив задание, каждый старается как можно глубже разобраться в теме. Изучая и конспектируя литературу, воины приобретают навыки систематизации фактов, учатся обобщать их, делать выводы.

Во время работы над рефератом «XXV съезд КПСС о последовательном совершенствовании и развитии демократии как главном направлении укрепления и развития социалистической государственности» капитан А. Бузин встретился с трудностями. Тогда на помощь ему пришел коммунист А. Чумаков. Он разъяснил наиболее сложные теоретические положения, проконсультировал по содержанию работ В. И. Ленина «Пролетарская революция и ренегат Каутский», «О демократизме и социалистическом характере Советской власти». Выступление А. Бузина на занятиях, по мнению руководителя группы и присутствующих, было поучительным.

Большую пользу приносит и заслушивание на партийных собраниях и заседаниях партбюро сообщений коммунистов о выполнении партийных и служебных обязанностей. Активисты обязательно поинтересуются, как человек овладевает марксистско-ленинской теорией. Требования предъявляются по большому счету, и особенно к тем, кто не заботится о расширении своих политических знаний.

Немало справедливых упреков на одном из партийных собраний было высказано в адрес молодого коммуниста В. Степанидина. Будучи руководителем группы, он готовился к политическим занятиям наспех, урывками. И не удивительно, что некоторые вопросы темы освещал недостаточно убедительно. Такой, мягко говоря, легковесный подход к повышению своих политических знаний привел к тому, что офицер стал отставать от жизни, снизил напряжение в работе. А это сразу же отрицательно сказалось на учебе подчиненных.

Критика пошла на пользу: лейтенант Степанидин сделал выводы и активно взялся за устранение недостатков. Преодолеть их ему помог заместитель командира роты по политчасти старший лейтенант Н. Агафонов. Он показал командиру взвода подтвержденный практикой метод ведения записей лекций, более доходчивого разъяснения военных заветов В. И. Ленина.

Прошло не так уж много времени, и члены партбюро отметили первые успехи Степанидина в проведении бесед с солдатами, духовный рост начинающего пропагандиста.

Партийный комитет позаботился о том, чтобы все коммунисты составляли личный план повышения своего идейно-теоретического уровня. В нем содержится перечень работ В. И. Ленина и другой литературы, а также сроки, в которые их следует изучить и законспектировать. Это позволяет

лучше контролировать самостоятельную учебу офицеров.

В центре внимания партийных организаций — формирование у личного состава коммунистического мировоззрения, воспитание его в духе верности заветам Ленина.

Важной формой пропаганды теоретического наследия вождя являются Ленинские чтения и уроки. Проводят их, как правило, коммунисты и наиболее подготовленные комсомольские активисты. Основное внимание сосредоточивается на разъяснении ленинских заветов о защите Родины. Об этом говорят названия тем: «В. И. Ленин о защите социалистического Отечества», «Учиться военному делу настоящим образом», «Быть бдительным, как завещал В. И. Ленин».

Положительный опыт в этом деле накоплен в подразделении, где политработником майор В. Зубов. Так, готовясь к уроку «В. И. Ленин о сознательной воинской дисциплине как важнейшем условии укрепления могущества Советских Вооруженных Сил», его участники познакомились с работами В. И. Ленина «Письмо к рабочим и крестьянам по поводу победы над Колчаком», «Социалистическое отечество в опасности!», «Все на борьбу с Деникиным!», «На деловую почву». Члены совета клуба организовали выставку книг, оформили специальный стенд, подобрали диафильмы и фрагменты из художественных и документальных кинофильмов. Все это обеспечило высокий идейный уровень Ленинского урока. Запомнились воинам страстные, идущие от чистого сердца наказы ветеранов части, поучительные советы капитанов В. Тарычина, Я. Бирюлькина.

В заключение в помещении, где проходил урок, прозвучала грамзапись речи В. И. Ленина «Обращение к Красной Армии».

О том, как воспринимаются, какой след оставляют подобные мероприятия, можно судить по отзыву ефрейтора В. Смагляя.

— Слушаешь голос Ильича, читаешь его произведения, — говорит он, — и невольно поражаешься его простоте и величю, дальновидности и эрудиции, отношению к людям. И мысленно спрашиваешь себя: так ли я поступаю, как он учит, все ли силы отдаю, чтобы в совершенстве овладеть военным делом, стать надежным защитником Родины?

Нельзя не сказать и о самом солдате. Свои обязанности он выполняет безупречно, занимается с полным напряжением сил. На первом году стал отличником боевой службы, боевой и политической подготовки. Активист во всем подает сослуживцам пример, на него равняются.

Воспитывая молодежь на примере В. И. Ленина, коммунисты проводят в ро-

тах чтение книг и статей тех, кто близко знал Владимира Ильича, работал с ним. В этом году личный состав познакомился с воспоминаниями Н. К. Крупской, М. И. Ульяновой, Г. М. Кржижановского, Е. Д. Стасовой и других пламенных революционеров.

Яркое впечатление у личного состава оставили экскурсии по ленинским местам. Совет клуба периодически организует кинофестивали, коллективное посещение театров, выставок. Только в этом году воины посмотрели, а потом обсудили фильмы «Семья Ульяновых», «Ленин в 1918 году», «Шестое июля», «Лично известен», «Аппассионата» и другие.

Большой эмоциональный заряд личный состав получил, побывав на тематических вечерах: «Советский образ жизни», «Их подвиг бессмертен», «В жизни всегда есть место подвигу».

Несомненно, каждое из этих мероприятий по-своему ценно и необходимо. Но ограничиваться ими, думается, ни в коей мере нельзя. Важное значение мы придаем конкретной работе с людьми. Через личное общение с воинами, беседы, в смелой полемике активисты стремятся передать молодежи свою коммунистическую убежденность, помочь некоторым освободиться от отсталых взглядов и настроений.

Наша общая забота, как требует постановление ЦК КПСС «О дальнейшем улучшении идеологической, политико-воспитательной работы», — чтобы знание революционной теории, политики партии превращалось у личного состава в убеждение, активную жизненную позицию стойкого борца за коммунизм, способствовало успешной борьбе против любых проявлений чуждой идеологии, служило руководством к действию.

И хотя окончательные итоги года еще не подведены, но уже сейчас можно с уверенностью сказать — социалистические обязательства будут выполнены. Больших успехов добились воины отличного батальона, где политработником майор Д. Гурко. Живая, конкретная, содержательная идейно-воспитательная работа, проводимая партиорганизацией, непримиримое отношение офицеров, всех коммунистов к малейшим отступлениям от уставного порядка помогают воинам подразделения отлично решать поставленные задачи.

Участвуя в социалистическом соревновании за достойную встречу 110-й годовщины со дня рождения В. И. Ленина, мы стремимся практическими делами доказать, что для вооруженных защитников нет ничего более возвышенного, чем следовать заветам Владимира Ильича, служить Родине так, как требует Коммунистическая партия.

Полковник С. ИВАНОВ.



СТАНОВЛЕНИЕ И РАЗВИТИЕ МИЛИЦИИ ТЕСНО СВЯЗАНО С ИМЕНЕМ В. И. ЛЕНИНА, ИМЕНАМИ ЕГО СОРАТНИКОВ — Ф. Э. ДЗЕРЖИНСКОГО, К. Е. ВОРОШИЛОВА, М. И. КАЛИНИНА, Г. И. ПЕТРОВСКОГО, М. В. ФРУНЗЕ. ПОД ИХ РУКОВОДСТВОМ БЫЛИ РАЗРАБОТАНЫ ОСНОВЫ ЕЕ ДЕЯТЕЛЬНОСТИ, ПРИНЦИПЫ НЕУКОСНИТЕЛЬНОГО СОБЛЮДЕНИЯ СОЦИАЛИСТИЧЕСКОЙ ЗАКОННОСТИ.

НА ПРОТЯЖЕНИИ ВСЕЙ СВОЕЙ ИСТОРИИ ОНА С ЧЕСТЬЮ ОХРАНЯЛА ОБЩЕСТВЕННЫЙ ПОРЯДОК В СТРАНЕ, БОРОЛАСЬ С ПРЕСТУПНОСТЬЮ, СУМЕЛА ВНЕСТИ БОЛЬШОЙ ВКЛАД В ПОБЕДУ НАД ВРАГАМИ РОДИНЫ В ГОДЫ ГРАЖДАНСКОЙ И ВЕЛИКОЙ ОТЕЧЕСТВЕННОЙ ВОЙНЫ.

НА СОВРЕМЕННОМ ЭТАПЕ СОВЕТСКАЯ МИЛИЦИЯ НАДЕЖНО ОХРАНЯЕТ ЗАКОННЫЕ ПРАВА, ЧЕСТЬ И ДОСТОИНСТВО ГРАЖДАН, ИНТЕРЕСЫ ГОСУДАРСТВА. В ЭТОМ ГОДУ ЛИЧНЫЙ СОСТАВ ВСТРЕЧАЕТ СВОЙ ПРАЗДНИК ПОД ЗНАКОМ ДАЛЬНЕЙШЕГО ПРЕТВОРЕНИЯ В ЖИЗНЬ РЕШЕНИЙ ХХУ СЪЕЗДА ПАРТИИ, ПОСТАНОВЛЕНИЯ ЦК КПСС «ОБ УЛУЧШЕНИИ РАБОТЫ ПО ОХРАНЕ ПРАВООРЯДКА И УСИЛЕНИИ БОРЬБЫ С ПРАВОНАРУШЕНИЯМИ».

РОДНАЯ РОТА

С капитаном Иродионом Самчкуашвили мы знакомы давно. Поэтому без предисловий предлагаю:

— Назовите наиболее достойных воинов, тех, кто ковал успех роты.

Он раскрывает папку, достает какие-то записи и диктует:

— Сержанты Караморин, Сочнев, ефрейтор Золотых, рядовые Гаранский, Калина, Агаев, Нагорных...

Зная характер капитана, искося наблюдаю за ним. Аккуратные черные усы Самчкуашвили сначала подергиваются, пряча улыбку, потом он не выдерживает и широко улыбается.

— Вот, — протягивает мне папку, — возьмите книгу учета личного состава и выписывайте фамилии подряд — все достойны!

— Но ведь не все в роте отличники. Есть, наверное, и отстающие?

— Разумеется, — ничуть не смущаясь, соглашается он и вызывает секретаря бюро ВЛКСМ сержанта Ю. Сочнева. Когда тот садится, просит его:

— Расскажите, кого последний раз разбирало бюро за нарушение дисциплины.

— Несколько месяцев назад мы приглашали на заседание рядового Гамидова, — говорит Юрий. — Он закурил в машине во время движения колонны. Правда, бюро строго не наказало его, а только предупредило. Время показало, что нарушение Гамидова случайное, сам он осудил себя строже, чем члены бюро.

— Значит, по-вашему, и Гамидов заслуживает того, чтобы его упомянули в рассказе о делах роты? — обращаясь к Самчкуашвили.

— Конечно, — уверенно отвечает он. — Агакерим Гамидов тоже ковал успех коллектива. Ему даже было труднее, чем некоторым другим солдатам, выполнить повышенные обязательства... Я вам вполне серьезно говорю: берите любую фамилию из ротного списка — не ошибетесь.

Самчкуашвили, очевидно, считает, что не совсем убедил меня, и обращается за поддержкой к комсомольскому вожаку. Сержант Сочнев будто ждал этого. Он рассказывает, как трудно порой бывает на

заседаниях бюро ВЛКСМ определить кандидатуры для назначения на маршрут имени старшего сержанта Б. Халикова.

Еще год назад Бахридин Халиков служил в соседнем подразделении нашей части. Заместитель командира отличного взвода, комсомольский активист, кавалер нагрудного знака «За отличие в службе» II степени. Вступив в неравную схватку с вооруженным преступником, он ценой собственной жизни задержал его. Воин-герой посмертно награжден орденом Красной Звезды, приказом Министра внутренних дел СССР навечно зачислен в списки родного подразделения. Теперь имя Б. Халикова присваивается самому сложному патрульному маршруту, право нести службу на котором получают передовики социалистического соревнования.

— Хотя эти кандидатуры, — продолжает Сочнев, — мы предварительно согласовываем с командиром роты, заместителем по политчасти и секретарем парторганизации, все равно на бюро с большим трудом приходим к единому мнению. И не потому, что кто-то из кандидатов недостоин — такой вопрос не стоит. Хотим, чтобы на маршруте были лучшие из лучших комсомольцев.

— А тон во всем у нас задают коммунисты, это наш боевой авангард, — вступает в разговор командир и тепло рассказывает о старших лейтенантах А. Копылове, И. Багдасаряне, ефрейторе А. Цыбуле.

— Все они — отличники, — подчеркивает Самчкуашвили. — Вот Багдасарян, к примеру, наш партийный секретарь, три года командует взводом и три года взвод отличник.

— Товарищ капитан, — обращается к командиру сержант Сочнев, — может, расскажете о кроссе на итоговых занятиях?

Дело, оказывается, в том, что рота долгое время выполняла ответственную задачу за пределами постоянной дислокации. В часть вернулась накануне итоговой проверки. На занятиях выяснилось, что с кроссовой подготовкой не все в порядке. Организовали усиленные тренировки. Однако времени было все же не столько, сколько

ко хотелось. Поэтому коммунисты решили показать пример в кроссе.

— Было нелегко, — рассказывает капитан. — Сделал я перед финишем рывок, бегу впереди. Думаю: обошел подчиненных. Только мелькнула эта мысль, смотрю — обгоняет меня Копылов. Прибавляю темп — Багдасарян выходит вперед. Так и пришлось финишировать третьим. Кстати, где сейчас старший лейтенант Копылов? — обращается Самчуашвили к ротному писарю рядовому А. Федорову.

— С майором Курочкиным уточняет время экскурсии на ВДНХ республики, — докладывает солдат.

Входит старший лейтенант Копылов. Лицо у него возбужденное.

— Встретил сейчас молодого солдата. Смотрю, ладонь перевязана — небольшой порез, а бинт чернее сапога. Говорит, в санчасть некогда сходить. Направил его на перевязку. А куда командир отделения смотрел? Надо разобраться, почему сержант не заботится о своих людях.

Командир вспоминает, как коммунисты, члены бюро ВЛКСМ увлекли воинов мыслью сделать роту отличной.

— Одно, когда солдат делает дело по приказу, другое — не только по приказу, но и с душой, — вступает в разговор старший лейтенант Копылов. — Личный состав у нас замечательный.

— Верно, нам повезло с людьми, — поддерживает замполита командир. — wspomните Бориса Салпарова. Вначале думали, что настоящего солдата из него не получится — столько с ним возились. А когда подобрали ключик — комсомольским заводилой оказался. Или взять сержанта Владимира Денисенко. Казалось, не потянет он отделение — с подчиненными держался на расстоянии: заносчив был, с изрядным самомнением. Потом переборол свой характер. Вывел отделение в отличные.

— У нас действительно отличные люди, — соглашается с командиром Копылов. — Мы поднимаем авторитет тех, кто больше всего сделал для коллектива. Это сержанты Караморин, Харазишвили, рядовые Костин, Нагорных, Агаев, Бохуа, Мамедов, Леонов. Всех трудно перечислить. Обратите внимание на такую деталь: среди них русские и украинцы, азербайджанцы и грузины, узбеки и туркмены. Сильна рота интернациональным братством.

Разговор заходит о молодых солдатах, о их вхождении в строй.

— Молодежь у нас окружена заботой, бюро ВЛКСМ организовало комсомольскую взаимопомощь, — вступает в беседу Самчуашвили. — У сержанта Сочнева, например, двое подшефных — рядовые Гаранский и Гуца. Оба кандидаты в отличники. Перед каждым новым призывом у нас проходит комсомольское собрание. На нем намечаем, что нужно сделать к приходу новичков. А когда те несколько времени прослужат в роте и становится ясным, кто на что способен, бюро закрепляет за молодыми солдатами опытных воинов. В течение года заслушиваем отчеты о резуль-

татах взаимопомощи. Тех комсомольцев, которые добиваются наибольших успехов в работе с новичками, рекомендуем на поощрение. Так, ефрейтор Цыбуля награжден Почетной грамотой Центрального Комитета комсомола, сержант Куценко — грамотой ЦК ЛКСМ республики. Молодые солдаты у нас на особом положении — ведь им продолжать традиции роты. И они их умножают.

...Ефрейтор Суннат Худжабеков и рядовой Гиви Гегешидзе находились в войсковом наряде, когда увидели на набережной резко затормозившую «Волгу». Вечерело, прохожих почти не было. Поравнявшись с машиной, патрульные насторожились: на капоте и лобовом стекле темнели какие-то пятна. Водитель выскочил из машины и куда-то побежал.

— Гиви, позвони в милицию, а я останусь здесь, — принял решение ефрейтор Худжабеков.

Через несколько минут к «Волге» подъехали офицер подразделения, проверяющий службу, и представитель районного отдела внутренних дел. Патрульные объяснили, почему их насторожила машина.

— Молодцы! — похвалил воинов милиционер. — Кстати, нам только что позвонил владелец «Волги» и сообщил о ее угоне. Помогите уж до конца разобраться.

В милиции воинам сказали, что около часа назад этот автомобиль сбил на улице пешехода. Но кто сидел за рулем, ведь водитель заявил об угоне? Когда в помещение вошел хозяин «Волги», патрульные опознали его: именно он покинул машину на набережной. Хитрость с телефонным звонком не помогла преступнику уйти.

— Коллектив — великая сила, — возобновляет прерванную беседу командир роты. — Сколько на моей памяти солдат, которые у нас перековывали характер, или, наоборот, в полную силу проявили свои лучшие черты. Вот, к примеру, ефрейтор Владимир Годунов. Не забывает нас, недавно поздравил с праздником меня, Копылова, командиром взводов. Первые полгода службы ни с кем не дружил. Думали, стесняется, что плохо говорит по-русски — из Татарии он призывался. Причина оказалась в другом — переживал за свою семью, мать болела, а у нее четверо малолетних детей. Списались с военкоматом, добились Годунову отпуска по семейным обстоятельствам. А потом он и сам заслужил отпуск: стал отличником.

...Поздно вечером капитан Самчуашвили зашел в канцелярию роты, составил личный план на завтрашний день, отдал необходимые распоряжения на утро. Выходя с ним из казармы, я задержался у ленинской комнаты: там негромко наигрывали на гитаре, задумчиво звучали слова песни из популярного кинофильма: «Наш командир удалой, мы все пойдем за тобой, если только труба позовет...»

И подумалось: так могут петь солдаты и о своем командире капитане Самчуашвили, кавалере ордена «За службу Родине в Вооруженных Силах СССР» III степени.

Майор Вал. УСКОВ.



НА СТРАЖЕ ПРАВОПОРЯДКА

Патрульно-постовая служба сложна и ответственна. Многого она требует от воина. Он обязан в любой момент прийти на помощь человеку, отвести от него беду, оградить его покой, честь и достоинство, предотвратить происшествие...

Маршрут и пост по охране общественного порядка — передний край борьбы за нашу нравственность и социалистическую мораль. Вот почему те, кому доверена эта почетная задача, должны обладать лучшими чертами советского человека, повседневно повышать служебное мастерство, вооружать себя знанием законов.



Не раз отличались при несении патрульно-постовой службы подчиненные офицера В. Зуева. Большинство их — подлинные мастера своего дела. Тем не менее каждому выходу на маршруты солдат и сержантов всегда предшествует их тщательнейшая подготовка.



На инструктивном занятии, которое проводит старший лейтенант Н. Камышев (верхний снимок), патрульные изучают нормативные и другие документы, повторяют свои права и обязанности, получают необходимые сведения об обстановке в районах несения службы. Они обязательно отрабатывают приемы защиты при нападении — ведь каждому из них надо быть готовым ко всякой неожиданности. Умело выполняют прием младший сержант А. Ревенко и рядовой В. Сальцин (средний снимок).

Правоохранительные органы должны бескомпромиссно и решительно вести борьбу с преступностью, развивать и укреплять связи с трудовыми коллективами и общественностью.

Из постановления ЦК КПСС «Об улучшении работы по охране правопорядка и усилении борьбы с правонарушениями».



Перед службой неплохо послушать агитатора или почитать газету о событиях в стране. Это всегда настраивает на самоотверженное и безупречное выполнение своих обязанностей (нижний снимок).

Но вот прозвучала команда, и воины спешат к машинам, которые доставят их к месту службы.

Бдительность, наблюдательность, инициатива, про-

фессиональная этика — такими качествами обладает начальник патруля — кавалер знака «За отличие в службе» II степени комсомолец рядовой И. Королев (на снимке справа). Передовой солдат и его товарищи надежно охраняют общественный порядок, ничто не ускользнет от их зоркого глаза. И люди, зная, что патруль гарантирует законность, с уважением относят-

ся к нему, а если надо то и добровольно приходят на помощь.

Личный состав, несущий патрульно-постовую службу, встречает День советской милиции новыми достижениями в ратном труде, стремится внести достойный вклад в общее дело укрепления правопорядка в нашей стране.

Фото Р. РЯЗАНОВА.

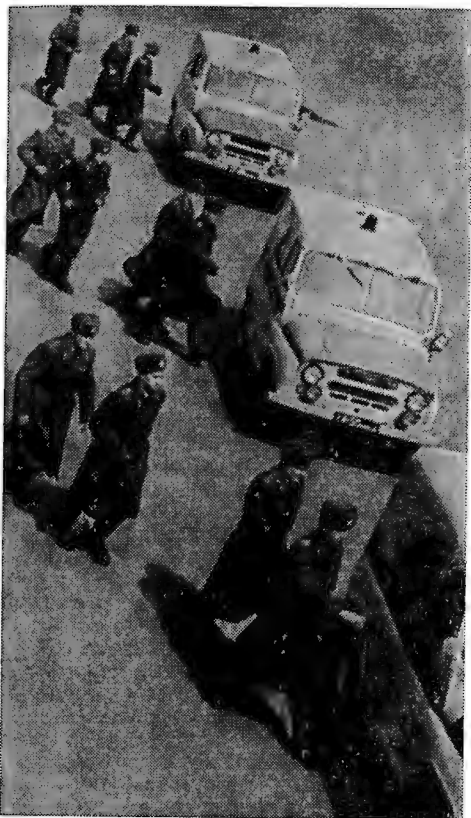

ВЫСОКАЯ ДИСЦИПЛИНА —

УСТАВ ТРЕБУЕТ:

ВОСПИТЫВАТЬ У ЛИЧНОГО СОСТАВА СОЗНАНИЕ НЕОБХОДИМОСТИ БЕЗУПРЕЧНОГО ВЫПОЛНЕНИЯ СВОЕГО ВОИНСКОГО ДОЛГА.

ПРОСТУПКА МОГЛО НЕ БЫТЬ

Подобного в подразделении прежде не было: часовой задремал на посту. И сразу же возникло немало вопросов: почему нарушил правила несения службы солдат? какова степень его вины? в чем допустил просчет командир? откуда исходили причины проступка? Недоумевал не только командир взвода, но и другие офицеры подразделения.

Конечно, в случившемся в первую очередь виноват солдат. Не могут такие проступки оправдываться. И тем не менее тщательный и принципиальный анализ оказался полезным для офицеров и сержантов, потому что ответил на многие вопросы и повлек за собой большой и откровенный разговор на партийном собрании.

Что же произошло?

...Зима выдалась ветреная, морозная, со снежными заносами. Однажды выпало столько снега, что сугробы поднялись местами до верха ограждения. Командир роты принял решение выставить на наиболее сложном участке дополнительный пост. Кстати, там сохранилась старая вышка. На ней рядовому Карапетяну и пришлось нести службу. Связь отсутствовала. А тут еще и обстановка с каждым часом ухудшалась: усиливался мороз, подул обжигающий лицо ветер. Часовой, таким образом, оказался в непривычных для него условиях. Некоторое время он еще пытался наблюдать за подступами к объекту, но потом решил, что едва ли осужденные рискнут совершить побег в такую погоду, выбрал место в защищенном от ветра углу вышки, прислонился к стойке и вскоре задремал. В таком состоянии его и обнаружили проверяющие.

Хотя обстоятельства, в которых был совершен проступок, в общем нетипичны, анализ его заставил по-новому посмотреть на некоторые стороны учебной и воспитательной работы в подразделении. Выяснилось, к примеру, что личность солдата изучалась поверхностно и бессистемно. Разумеется, кое-какие наблюдения за ним велись, однако они не всегда учитывались при назначении его на тот или иной пост. Никто ими не воспользовался и в целях профилактики нарушений дисциплины и правил несения службы. К тому же отдельные выводы порой носили противоречивый характер. Вот подтверждение.

Первую характеристику рядовой Карапетян получил на учебном пункте. «Дисциплинирован, морально устойчив, военной службой не тяготится, ревностно выполняет все требования командиров... общителен, подтянут, вежлив со старшими, на их замечания реагирует правильно». Никаких психологических отклонений у солдата тоже не замечалось. Но уже через полгода в подразделении Карапетян «заработал» иную характеристику: «Лично недисциплинирован, со старшими не откровенен, в комсомольской и общественной работе участия не принимает, в строевом отношении подтянут плохо, службу порой несет небдительно... на замечания реагирует болезненно, авторитетом в коллективе не пользуется». И еще одна строка заслуживала внимания: «Физически развит плохо, к спорту равнодушен, волевые качества имеет слабые...» Как видим, две характеристики, данные одному человеку в течение полугодия, оказались полярными. Да, Карапетян, по словам сослуживцев, заметно изменился в худшую сторону: однажды обманул командира, в другой раз опоздал в строй, потом нагрубил сержанту... Допустим, метаморфоза действительно с ним произошла. В таком случае почему же она не насторожила командиров? Почему вторая характеристика осталась без внимания? Ведь она, если написана объективно, своего рода зеркало, отражающее морально-политический облик военнослужащего, и потому при организации боевой службы никак не может оставаться вне поля зрения командира. Тем более это важно при дальнейшем изучении личности воина. К сожалению, об этом забыли...

Как выяснилось, с братом он делился впечатлениями о службе: «Здесь немного холодно, но ничего, привыкаю. Учиться интересно, только тяжело...» В беседе с сослуживцами был также откровенен, не скрывал, что иногда на службу шел без желания и настроения.

Подобные разговоры во многом открывали внутренний мир солдата, в который командир взвода не сумел заглянуть своевременно. А надо бы, тем более когда стало известно, что рядовой Карапетян дослал патрон в патронник на посту и объяснил

ЗАЛОГ УСПЕХОВ

это чистой случайностью. Разбираться не посчитали нужным: виноват — получай высканье! И поскольку наказания следовали одно за другим, солдат занервничал, стал обидчивым, переживал неудачи, а в конце концов махнул рукой: мол, делайте, что хотите. Командир взвода не мог этого не увидеть, обязан был заметить. Вот бы и заняться тогда вплотную подчиненным, помочь ему преодолеть первые трудности. А они, можно догадаться, были в основном чисто психологического характера. Службу он нес, как сам же говорил, «изо дня в день одну и ту же». Должно быть, казалась она ему монотонной. При таком отношении у него, естественно, не было ни инициативы, ни желания с кем-то соревноваться, перенимать чей-то опыт. На большее подготовлен солдат не был. (Кое-кто говорил: «Послужит — научится...») И те положительные качества, которыми он обладал, не только не развивались, а, наоборот, понемногу угасали. Его все больше и больше тяготили физические нагрузки, трудности. Командир отделения так и сказал: «Все может делать, но не хочет». Товарищ Карапетяна рядовой Т. Татевосян был еще точнее: «Больше любит ходить в суточный наряд: там ведь легче».

Как и у всякого солдата, у Карапетяна хорошие задатки, конечно, имелись. И это было видно с самого начала его службы. Скажем, однажды он участвовал в преследовании бежавшего преступника. Вместе с другими преодолел большое расстояние, ночевал в лесу — и ничего, выдержал. Значит, вполне мог, когда надо, бороться с трудностями! Но этого старания почему-то не заметили. Кстати, необъективной оказалась строка в характеристике о его физической немощи. Выяснилось, что Карапетян до призыва на службу играл в футбол за сборную города, имел первый юношеский разряд. В подразделении же эта игра не культивировалась, и он как-то сник, в других видах соревнований выступать ему не нравилось, отсюда и родилась та самая строка... Впрочем, физических перегрузок он действительно избегал. И на это надо было сразу и всерьез обратить внимание.

Интересный документ — стрелковая карточка Карапетяна, составленная на учебном пункте. И она наводит на размышления. Вот результат первой в его жизни стрельбы из автомата: попаданий в мишень нет. Что это, волнение? Если да, то все понятно. Как-никак впервые боевым патроном вел огонь. Ровно через два дня рядовой Карапетян выбивает 24 очка. Пробойны расположены кучно. Стрелять может. Еще через два дня он снова выбивает 24

очка. Вроде бы намечилось постоянство. И вдруг новая осечка — очередная стрельба провалена. Рассеянность? Небрежность? Ответа нет. Все результаты были аккуратно занесены в стрелковую карточку, выводов же никаких. А отличный результат рядового Карапетяна на итоговой проверке вовсе успокоил командира взвода. Подобное равнодушие к недостаткам и успехам подчиненного постепенно передалось Карапетяну. Солдат многое уже делал спустя рукава. Его несоборанность стала обычным явлением. Она породила неуверенность в действиях, непригодность к изменениям обстановки, а это, как известно, отрицательно сказывается на выполнении служебных обязанностей. При выходе на новый пост (уже говорилось, что он был в те сутки дополнительным) Карапетян не получил обстоятельного инструктажа, к тому же и не отдохнул как следует. Начальник караула, полагая, что днем усиленный контроль не нужен, никого не выслал на проверку. И сам проверял посты с разрывом в несколько часов. Солдат, предоставленный самому себе, внутренне не настроенный на службу и недостаточно подготовленный, естественно, не мог качественно выполнять возложенные на него обязанности.

Проанализируем проступок еще с одной стороны.

Опыт учит, что даже люди не робкого десятка в определенных условиях могут растеряться, а точнее — временно потерять некоторые свои качества и приобретенные навыки. Причины этого следует искать не только в нравственном облике воина, его профессиональной или физической подготовке. Нередко они имеют чисто физиологический характер. При определенных условиях наш организм может попадать в так называемое стрессовое состояние, подвергаться перенапряжению, возникающему под влиянием каких-либо патогенных (то есть вызывающих болезненную реакцию) раздражителей. Ими могут быть холод, жар, нервно-мышечное напряжение, резкая смена обстановки, требующая повышенной ответственности за свои действия, и другие. Физиологически явление стресса объясняется включением защитных рефлексов организма, его попыткой приспособиться к новым условиям. На боевой службе это явление наблюдается нередко. Если военнослужащий к неожиданностям и трудностям психологически подготовлен, он их преодолевает сравнительно легко. Если же мало тренирован, организм может не выдержать перегрузок, и тогда его защитные силы сыграют обратную роль, парализуя

активность военнослужащего. Как раз это и случилось с рядовым Карапетяном. Вывести часового из стрессового состояния могли проверяющий службу, телефонный разговор с ним начальника караула, чего не произошло. Вполне очевидно, что предпосылками к рассматриваемому проступку на посту явились не какие-то особые недостатки солдата (хотя, как видно из предыдущего, и это не исключается), а главным образом его морально-психологическая неустойчивость (разумеется, не сбрасывается со счетов и халатность начальника караула).

Чтобы обучать и воспитывать человека, надо всесторонне изучить его личность. Рядового Карапетяна знали недостаточно полно. Представление о нем складывалось в основном только по проступкам. А внутренний мир, запросы и настроение молодого солдата учитывались не всегда. По существу, между солдатом и командирами должного контакта так и не установилось. Беседы, как правило, сводились к одному: «Это можно, а это нельзя» или, что еще хуже, — «Опять воду мутишь?»

Известно, что при психологическом закаливании развиваются процессы как возбуждения, так и торможения. И воин, несущий службу, должен уметь подавлять в себе неприятные сигналы, поступающие извне или изнутри, правильно распределять свои силы, быть уверенным в себе. Этому рядовой Карапетян обучен не был. Командиры знали, что солдат неохотно заступал в караул. Служба со временем стала в какой-то степени даже тяготить его. А почему — не разобрались. Не нашли поддержки его первое, вполне нормальное восприятие службы (вспомним характеристику на учебном пункте), начальный, пусть только наметившийся, душевный подъем. Важны были для Карапетяна и подбадривающий голос сержанта, офицера, доброжелательная поддержка и, конечно, их личный пример. Ведь натура у него своеобразная: душевные подъемы сменялись спадами, энергия — апатией, сосредоточенность — несобранностью. Такой солдат нуждался в особой опеке и помощи. Это придало бы ему уверенности, а в каких-то ситуациях подействовало бы успокаивающе, поскольку на результаты службы часового, на сам ход ее сильно влияет его внутреннее, эмоциональное состояние — переживания, бодрость, усталость, уверенность в своих силах и тому подобное. Всякое напряжение отражается так или иначе на психике человека. И чем сложнее обстановка, тем сильнее это влияние. Значит, проявить свое умение, готовность к выполнению сложной служебно-боевой задачи может лишь тот, кто лучше и быстрее справится с собой, возьмет себя в руки и сумеет продемонстрировать непреклонную решимость в достижении поставленной цели.

Однако психологические трудности возникают не только от неуверенности в собственных силах или в результате внезапного изменения служебной ситуации, но и от нечеткого понимания служебной задачи. Последнее также проявилось в случае с

рядовым Карапетяном. На его взгляд, незачем было днем выставлять часового на дополнительный пост, мол, все равно участки запретной зоны просматривались соседними часовыми. Такое толкование задачи неверно. Во-первых, выставления часового требовала осложнившаяся обстановка, во-вторых, это было решение командира, которое следовало выполнять безоговорочно, как требует устав, чего в должной мере Карапетян не понимал.

Психологическая подготовленность во многом зависит от психического состояния человека и основана, главным образом, на его глубокой политической сознательности, идейной убежденности, ясном понимании своего места и роли в выполнении стоящей задачи. Не случайно, наверное, отличники боевой службы, боевой и политической подготовки, опытные мастера уверенно выполняют свои обязанности, легко преодолевают неожиданности и трудности. Эти люди имеют достаточный опыт в службе, обладают «привычкой к непривычному». Им не страшна смена обстоятельств. Внутренне они всегда к ней готовы. Иначе говоря, морально-политические качества вместе с волевыми мобилизуют их, воодушевляют на образцовое несение службы.

В подразделении правильно отреагировали на случившееся. После тщательного изучения причин нарушения часовым правил несения боевой службы пересмотрели методику подготовки к ней молодых солдат, больше внимания стали уделять их тренировкам в действиях при осложнении обстановки. Разбор проступка еще раз убедительно подтвердил: знания, умение, навыки, профессиональные качества — не изолированные друг от друга понятия, они взаимосвязаны. Значит, профилактика нарушений дисциплины, правил несения боевой службы должна строиться на целом комплексе мероприятий, важнейшим из которых была и остается повседневная индивидуальная работа с военнослужащими. Там, где командиры решают эту проблему творчески, глубоко и тонко изучают солдат, сержантов, прапорщиков, умело наблюдают за подчиненными, подмечая положительные и отрицательные моменты в их поведении, там меньше происшествий. Эти наблюдения, точные характеристики помогают в конечном итоге успешно обучать и воспитывать воинов в морально-психологическом плане, безошибочно использовать на боевой службе. Командиры, зная сильные и слабые стороны подчиненных, имеют возможность прогнозировать поведение военнослужащих в различных ситуациях, а значит, и своевременно предупреждать происшествия.

Искусством профилактики нарушений дисциплины и правил несения службы должен владеть каждый командир. И обладая им офицер, с которого и начался разговор, не возникло бы у него столько вопросов по поводу проступка подчиненного. А возможно, не было бы и самого проступка.

Подполковник Г. МАСЛЕННИКОВ.

УСТАВ ТРЕБУЕТ:

ЗНАТЬ ДЕЛОВЫЕ, ПОЛИТИЧЕСКИЕ И МОРАЛЬНЫЕ КАЧЕСТВА ЛИЧНОГО СОСТАВА.

НАЙДИ В ЧЕЛОВЕКЕ ДОБРОЕ

Когда речь заходит о проступках военнослужащих, некоторые офицеры отзываются об этом как о само собой разумеющемся явлении: дескать, нарушают дисциплину «неисправимые» и ничего в этом удивительного нет. А стоит поинтересоваться, как работали с «неисправимым», оказывается, только наказывали его. Безусловно, наказание — тоже средство воспитания, но оно применяется тогда, когда другие исчерпали себя. Не случайно в Уставе внутренней службы Вооруженных Сил СССР записано, что особое внимание каждого командира должно быть направлено на укрепление сознательной воинской дисциплины и предупреждение проступков подчиненных, на своевременное выявление и устранение причин, порождающих их, а также на всемерное использование сил ответственности в борьбе с нарушителями.

Я не первый год командую подразделением и из собственной практики знаю, что почти всегда к «трудному» можно найти подход, стоит только по-настоящему повозиться с ним. Наибольшего успеха достигает тот, кому удается найти в человеке доброе, положительное, развить его, укрепить и, таким образом, помочь справиться со слабостями. А это невозможно сделать без глубокого знания каждого военнослужащего.

Вот почему, когда в подразделение прибывают новички, мы стараемся как можно полнее познать их характер, наклонности, потребности, желания. И только после этого коллективно вырабатываем воспитательные меры воздействия.

Помнится, перевели к нам в подразделение рядового З. Воубу. В служебной карточке его — только взыскания. Из характеристики бывшего командира следовало, что Воуба склонен к нарушению воинской дисциплины, болезненно реагирует на критические замечания, активности в боевой службе, учебе не проявляет, общественной работы сторонится.

В первой беседе со мной Воуба сначала держался замкнуто, настороженно. Видимо, ожидал, что стану упрекать его прошлыми ошибками. Я же поинтересовался настроением, спросил, пишут ли письма родители, что понравилось в роте, с кем успел подружиться.

Постепенно полоса отчуждения между нами стиралась. Рядовой разговорился, рассказал, чем занимался до призыва. А дисциплину нарушал потому, что часто незаслуженно упрекали, задевали самолюбие, признавался солдат. Я напомнил ему требования уставов, военной присяги о строгом соблюдении воинской дисциплины. Однако прошло несколько дней, и он вновь «отличился»: вступил в пререкание с сержантом. Вначале его поведение обсудили в комсомольской группе. Потом я пригласил в канцелярию командира взвода, коман-

дира отделения, комсомольских активистов. Вместе подумали, как воздействовать на нерадивого. Вспомнили, что в его поведении были и некоторые положительные моменты, например, Воуба старательно работает, когда ему поручают трудное дело, где есть возможность проявить себя. Командир отделения доложил, что рядовой Воуба большой интерес проявляет к изучению инженерно-технических средств охраны. Приняли решение: давая солдату общественное поручение, всякий раз подчеркивать важность его выполнения. И он стал исправляться. Посоветовавшись с командиром батальона, как только представилась возможность, направили рядового Воубу на сборы по подготовке часовых-операторов. Сейчас его не узнать. Он любит свою новую специальность, уважаемый человек в роте. А недавно приказом командира части за успехи, достигнутые в боевой службе, боевой и политической подготовке, рядовому Воубе присвоено воинское звание «ефрейтор».

Интересен и другой пример. У рядового В. Тезелешвили с первых дней службы не сложилось хороших взаимоотношений с товарищами. Перворазрядник по самбо, он нередко преувеличивал свои победы в соревнованиях, с сослуживцами вел себя высокомерно. Наряду с другими мерами воздействия мы использовали и такой прием в воспитании рядового Тезелешвили: поручили ему подготовить ротную команду самбистов к состязаниям на первенство части. Солдат охотно взялся за дело. И довел его до конца: команда выступила успешно, а сам Тезелешвили занял призовое место. Но не только этот результат радовал нас. Мы были довольны тем, что рядовой Тезелешвили лучше стал учиться, нести боевую службу, изменил отношение к коллективу.

Передо мной лежит список личного состава роты. Что ни фамилия, то свой характер. Среди других есть и такие, которые тяжело привыкали к армейскому укладу жизни, встретившись с трудностями, с необходимостью беспрекословно подчиняться приказу, строго выполнять его требования, вначале жаловались на тяжесть службы, разного рода болезни. Но благодаря усилиям офицеров, сержантов, коммунистов и комсомольцев сумели избавиться от недостатков.

Видеть и развивать в человеке хорошее — гуманистическая установка советской педагогики. Воспитание на положительном — испытанное средство в профилактике нарушений воинской дисциплины. Эффективное использование его помогает успешно решать возложенные на коллектив задачи, добиваться высоких результатов в боевой службе, боевой и политической подготовке.

Капитан Е. ЧМЫХАЛО.

СТРОГО СОБЛЮДАТЬ СОВЕТСКИЕ ЗАКОНЫ И ТОЧНО ВЫПОЛНЯТЬ ТРЕБОВАНИЯ ВОЕННОЙ ПРИСЯГИ, ВОИНСКИХ УСТАВОВ, ПРИКАЗЫ И ПРИКАЗАНИЯ КОМАНДИРОВ [НАЧАЛЬНИКОВ].

ВСЕМУ ОСНОВА

— Сегодня мы поговорим о воинской дисциплине, — открывая Ленинский урок, сказал заместитель командира подразделения по политчасти старший лейтенант П. Шаповалов, а затем представил гостя — бывшего кремлевского курсанта, охранявшего В. И. Ленина, участника гражданской и Великой Отечественной войн Николая Петровича Нефедова.

На трибуну вышел все еще стройный, по-военному подтянутый человек. Говорил коротко и веско. Ему было нелегко, давала знать о себе давняя рана в ноге, но боль отражалась на его лице лишь мимолетной тенью.

— Защищать Советскую власть я ушел добровольцем в то время, когда еще не было у нас регулярной Красной Армии, — вспоминал Николай Петрович. — Тогда формировались добровольные отряды, куда вливались представители и пролетариата, и крестьянства, и интеллигенции, были и мелкие собственники — словом, самые различные социальные слои. И мнение бытовало кое у кого такое: раз армия у нас добровольная, значит, должна быть полная демократия и всякий приказной тон, единоначалие исключены.

Помню случай. Назначает наш командир Александр Михайлович Чевереv на пост бойца, а тот ему отвечает:

— Сейчас на пост не пойду. Что хочешь делай, а приказ для меня твой ничего не значит. Не для того делали революцию, чтобы нами, гражданами свободной страны, как в царской армии помыкали.

Случай, конечно, больше похож на исключение, но он в какой-то мере отражает взгляд на военное строительство той поры. Жизнь сама доказала, сколь ошибочны такие мнения, какой дорогой ценой они обходились для тех, кто их придерживался.

Помните слова Владимира Ильича Ленина о том, что в армии необходима дисциплина, доведенная до высших пределов? Правильность и жизненность их подтверждена всей шестидесятилетней историей наших Вооруженных Сил.

— Со слов «дисциплина», «порядок», «устав» начинались для меня занятия на первых пулеметных курсах в Кремле, куда меня послали учиться, чтобы я стал грамотным красным командиром, — продолжал свой рассказ Нефедов. — Нам приходилось не только учиться, но и нести службу по охране Кремля, а мне довелось не раз быть часовым на посту у квартиры и рабочего кабинета Владимира Ильича. Здесь от нас требовалась самая строгая армейская дисциплина, и пример в этом подавал сам Владимир Ильич.

Вы, наверное, помните из литературы?

...На пост у Спасских ворот Кремля заступил курсант, не знавший Ленина в лицо. Он задержал Председателя Совнар-

кома и вызвал начальника караула. Тот сразу же узнал вождя и, приказав часовому пропустить, позвонил коменданту: так, мол, и так, скандал — часовой задержал самого Ленина.

Вскоре в комендатуре раздался звонок Ильича. Он попросил коменданта товарища Малькова отметить бдительную службу часового, который стоял на посту возле Спасских ворот.

А вот еще случай. Во время работы Первого конгресса Коминтерна делегат из Венгрии остановился возле поста и спросил у Владимира Ильича:

— Это солдат революции?

— Да, это воин Красной Армии, курсант. — С улыбкой, но строго Ленин добавил: — Часовой — лицо неприкосновенное. Ему надо предьявить мандат.

Ильич первым протянул документ курсанту, а за ним товарищ из Венгрии...

С вниманием слушали солдаты Николая Петровича Нефедова, а дополнить его выступление, рассказать о том, как они понимают ленинские слова о воинской дисциплине, предстояло им самим.

Ефрейтор Олег Данько:

— Очень актуально звучат и сегодня слова Ленина о том, что необходимы военная дисциплина и военная бдительность, доведенные до высших пределов. Служба во внутренних войсках требует от каждого из нас точного соблюдения устава, решительности, высокой бдительности и инициативы. Именно этим руководствуется большинство наших воинов. А их дисциплинированность, собранность и безукоризненное исполнение уставов не раз вставляли заслон на пути преступных замыслов осужденных.

Вот и недавно злоумышленник, рассчитывая на беспечность часовых, пытался совершить побег с охраняемого объекта. Но часовые ефрейтор Н. Попов и рядовой А. Рылов умелыми действиями предотвратили преступление.

Но возьмем другой случай. Как-то вышли на проверку службы командир батальона с начальником караула, а часовой И. Курбанкулов в это время отвлекся и не заметил, что в секторе его наблюдения появились люди. Не трудно себе представить, чем могло это кончиться, будь на месте проверяющих другие лица. Вот почему разговор о дисциплине нужно всегда вести самый серьезный, самый взыскательный. В этом мы не раз убеждались: бдительный воин — это прежде всего дисциплинированный воин.

Выступление ефрейтора Данько дополнил один из лучших начальников караула старший сержант Сергей Вяткин:

— Хочу сказать, что дисциплина — одно из важных слагаемых высокой боевой готовности, надежная основа морально-бое-

КОНФЕРЕНЦИЯ ПРОПАГАНДИСТОВ

806

вых и психологических качеств. И конечно же, понятие дисциплинированности — обобщенное понятие. К нему относится и строгое соблюдение военной и государственной тайны. У нас порой случается, что отдельные солдаты разбалтывают друзьям сведения, составляющие служебную тайну. А прислушайтесь иной раз к разговорам, которые ведут некоторые наши военнослужащие по телефону со знакомыми. Из них можно почерпнуть информацию о дислокации подразделения, его структуре, характере и специфике выполняемых задач. Мириться с этим нельзя!

В ленинской комнате продолжается откровенная, заинтересованная беседа о том, какое содержание вкладывают солдаты и сержанты в понятие «дисциплина». И вдруг зазвучал голос Владимира Ильича Ленина. Участники урока словно перенеслись в то далекое время, которое выпало на юность бойца революции Нефедова. С душевным трепетом слушают воины конца 70-х годов пламенные слова вождя о необходимости защиты Отечества от врагов, о трудовой и воинской дисциплине.

Замер диск пластинки, и в разговор вступает прапорщик Михаил Куликов:

— Принимая присягу, каждый из нас клянется быть бдительным, дисциплинированным воином. А оценку нашей верности этим словам как бы выставляет боевая служба. Оценка эта во многом зависит от начальника караула. Это он призван насаждать в карауле строгий уставной порядок, осуществлять контроль за подчиненными, быть образцом собранности и исполнительности. Именно такими зарекомендовали себя старшие сержанты Ш. Гусейнов и Ф. Шахин, возглавившие более ста войсковых нарядов с оценкой «отлично».

Ярким примером того, как нужно следовать словам присяги, являются младшие сержанты А. Алиев и А. Шарафутдинов. Не ошибусь, если скажу, что эти воины завоевали уважение всех сослуживцев. А причина этого в том, что оба точно выполняют приказы, безукоризненно следуют уставным положениям.

Недавно, проверяя производственную зону, контролеры не обнаружили на рабочем месте одного из осужденных. Трудность ситуации заключалась в том, что стояла глубокая ночь, осужденный рассчитывал именно на это обстоятельство. И еще он полагал, что знает все укромные места на объекте лучше, чем контролеры. И просчитался. Он имел дело с бдительными, умелыми воинами.

Долго еще говорили солдаты, сержанты и прапорщики о значении дисциплины, о долге, мужестве, верности присяге. А когда политработник офицер П. Шаповалов подвел итог разговора, в комнате погас свет, и на экране появились кадры кинохроники двадцатых годов, а затем времен Великой Отечественной войны. И еще раз все воочию убедились, что высокая воинская дисциплина действительно была матерью наших побед.

Прапорщик В. НЕЧИПУРЕНКО.

В Москве состоялась научно-практическая конференция пропагандистов на тему «Пути совершенствования политической учебы рядового и младшего начальствующего состава милиции и воензированной пожарной охраны в свете требований постановления ЦК КПСС «О дальнейшем улучшении идеологической, политико-воспитательной работы».

Открывая конференцию, член Центральной ревизионной комиссии КПСС, заместитель Министра внутренних дел СССР генерал-лейтенант Ю. М. Чурбанов отметил, что постановление ЦК КПСС по вопросам идейного, политического воспитания вызвало новый подъем пропагандистской, политико-воспитательной работы в органах МВД СССР. Подводя итоги политической учебы личного состава в этом году, докладчик отметил, что повышение научного уровня пропаганды и агитации, усиление деловитости и конкретности, связи с жизнью, с характером выполняемых органами задач, развитие наступательности в пропаганде положительно сказались на формировании идейной зрелости слушателей, качестве их труда по охране общественного порядка.

Было указано, что новый учебный год в системе политической учебы, которой охвачены все сотрудники органов, — особый. Это год завершения десятой пятилетки, 110-й годовщины со дня рождения В. И. Ленина, 35-летия Победы советского народа в Великой Отечественной войне и, наконец, год проведения в нашей стране XXII Олимпийских игр. Эти события, с одной стороны, расширяют возможности пропагандистов, а с другой — ставят перед ними новые задачи по повышению действенности пропаганды, усилению ее воспитательного, мобилизующего значения.

В ходе конференции участники прослушали цикл лекций и докладов, выступили с сообщениями о практике политико-воспитательной работы, обменялись мнениями о путях дальнейшего улучшения идейного воспитания и политического образования личного состава.

Закljučая работу конференции, генерал-лейтенант Ю. М. Чурбанов подчеркнул значение, которое придает ЦК КПСС совершенствованию стиля работы пропагандистских кадров, повышению их роли в решении задач, определенных XXV съездом КПСС. Он подробно остановился на задачах, вытекающих из постановления ЦК КПСС «Об улучшении работы по охране правопорядка и усилении борьбы с правонарушениями».

В работе конференции участвовали зав. сектором ЦК КПСС В. Г. Байкова, ответственные работники МГК КПСС, Министерства внутренних дел СССР.

ЛЗУ — объект особенный

Многие наши подразделения охраняют лесозаготовительные участки. Несколько лет назад они доставляли нам немало хлопот в смысле надежности охраны и надзора за осужденными в местах работ. Это требовало решительного улучшения организации боевой службы на ЛЗУ. Совместно с руководством УЛИТУ нам удалось осуществить комплекс мероприятий, направленных на решение этой задачи.

Начали мы с анализа причин и обстоятельств нарушений режима и трудовой дисциплины осужденными в ЛЗУ. Многие недостатки объяснялись плохим отбором осужденных для заготовки леса. Естественно, что прежде всего мы занялись этой проблемой.

Для работы в ЛЗУ стали назначать людей, хорошо изученных, успевших зарекомендовать себя положительно. Такой порядок позволил повысить качество заблаговременного отбора осужденных, иметь постоянный резерв для пополнения бригад лесорубов.

Возьмем, к примеру, одну из исправительно-трудовых колоний. Отбор осужденных здесь производится комиссией, возглавляемой начальником ИТК. В ее состав входят представители колонии, командир подразделения и его заместитель по службе контролеров, наиболее опытные контролеры. Списки рассмотренных утверждаются начальником ИТК.

Отбирая осужденных, члены комиссии строго придерживаются имеющихся на этот счет требований. Любое послабление здесь чревато серьезными последствиями. Надо отметить, что мнения администрации ИТК и командиров подразделений о том или ином осужденном обычно совпадают. Порой, правда, приходится и поспорить по какой-то кандидатуре, но в итоге принимается решение, удовлетворяющее обе стороны. Изменения в списки бригад вносит начальник колонии после согласования с командиром подразделения.

Постоянный резерв осужденных, достаточно изученных и проверенных, дает возможность безболезненно производить замену в бригаде, когда необходимо кого-то не допустить к работе в лесу из-за нарушения им трудовой дисциплины. Кстати сказать, таких нарушений здесь единицы, ибо в ИТК целеустремленно и наступательно ведется политико-воспитательная работа. Неплохо поставлена и организация производства. Все это позволяет поддерживать хороший трудовой ритм и должный

режим, а следовательно, успешно справляться с производственными заданиями. Примечательно, что нормы выработки очень часто перевыполняются. Примерно так же обстоит дело и в других ИТК этого отделения УЛИТУ. Не случайно оно занимает ведущее место среди подобных учреждений и награждено переходящим Красным знаменем Министерства внутренних дел СССР.

Бесспорно, основой надежной охраны и надзора на ЛЗУ является подбор и подготовка личного состава к выполнению специфических задач. Штаб части и командиры подразделений следят за тем, чтобы в такие караулы подбирались люди физически закаленные, наблюдательные, имеющие устойчивую зрительную память, умеющие ходить на лыжах и ориентироваться в лесистой местности. Этим воинам должны быть присущи осторожность и решительность, смелость и выдержка, развитое чувство локтя. Офицеры стараются эффективно использовать учебное время, ведут целенаправленную воспитательную работу с каждым подчиненным.

Так, в подразделении, которым командует капитан В. Чефранов, вопросам подбора караулов по охране ЛЗУ, их подготовке к несению службы уделяется особое внимание. Целенаправленно занимаются с помощниками начальников караулов по службе собак и дрессировщиками. Их учат практическим действиям по охране ЛЗУ, и особенно при побеге осужденных. С личным составом на практике отрабатывают то, с чем ему придется столкнуться во время несения службы. Командир роты назначает в ЛЗУ самых опытных контролеров, а парных караульных по контролю за осужденными — физически сильных и выносливых. С ними постоянно проводятся специальные занятия, руководителями которых выступают офицеры штаба. Они отрабатывают с военнослужащими лучшие приемы и методы их работы, при этом усилия концентрируются на глубоком изучении обязанностей, характеристик осужденных, на запоминании их в лицо.

Учитывая сложность охраны ЛЗУ, во главе караулов мы ставим прапорщиков или офицеров, хорошо знающих этот вид службы. В каждый караул заступает помощник начальника караула по службе собак или дрессировщик со служебной собакой. Применение служебных собак наряду

со средствами сигнализации (даже самыми простейшими) значительно повышает эффективность обнаружения следов побега и обеспечивает задержание бежавших в кратчайшие сроки, притом в районе службы караула.

В службе по охране ЛЗУ большое значение имеет четко налаженный контроль за осужденными, работающими на объекте. Осуществляется он представителями администрации колонии (начальником отряда, мастером леса) и дежурными контролерами, а также парными караульными. Число пар караульных зависит от количества бригад, их удаленности друг от друга внутри участка. Службу эти военнотрудовые несут, передвигаясь по установленным маршрутам от одной бригады к другой, проверяя наличие осужденных по специальным карточкам. О результатах проверки и обстановке в закрепленных за ними бригадах они докладывают по радиостанции начальнику караула. В подразделении, о котором идет речь, постоянно заботятся о совершенствовании методов проверки осужденных, требуют от военнотрудовых строгого соблюдения имеющихся рекомендаций. Большую требовательность на этот счет предъявляет к подчиненным и начальник ИТК. Отрядно, что здесь хорошо организованы взаимодействие между контролерами и представителями администрации (бригадирами, мастерами), обмен информацией, достигнута высокая согласованность в действиях на всех этапах выполнения задачи.

По линии охраны лесозаготовительный участок проверяется парными часовыми, выходящими на периметр по приказанию начальника караула в соответствии с графиком, утвержденным командиром подразделения, или по получении сигнала от контролеров, парных караульных, представителей администрации ИТК об отсутствии осужденного на месте. Этим часовым ставится задача обнаружить следы побега, перейти на преследование и задержать бежавшего.

Зимой (при наличии снежного покрова) парные часовые, двигаясь по лыжне согласно графику, проверяют состояние снежного покрова. Любой новый след тщательно изучается ими. Определив, что совершен побег, они докладывают начальнику караула и по его указанию переходят на преследование.

Движение парных часовых происходит со всеми мерами предосторожности, они всегда готовы к отражению внезапного нападения. Первый внимательно осматривает местность, стараясь ничего не упустить из виду. Второй наблюдает за действиями товарища и находится в готовности оказать ему помощь. Обычно впереди идет инструктор (дрессировщик) со служебной собакой, за ним — часовой с радиостанцией.

В подразделении капитана Чефранова установлен строгий порядок приема осужденных из жилой зоны. Производит его начальник караула в присутствии представителя ИТК, отвечающего за организацию

производственного процесса на лесозаготовке и надзор за осужденными. На разводе, как правило, бывают дежурный помощник начальника колонии и офицер подразделения.

Перед посадкой осужденных в автомобиль начальник караула вместе с офицером роты и представителем ИТК осматривает транспорт, проверяет состояние и исправность его оборудования, наличие средств пожаротушения, аптечки, не спрятаны ли в кузове запрещенные предметы, нет ли там горюче-смазочных материалов, инструментов. Принимаются меры к устранению недостатков. В колонии установлено правило: выходящий на линию транспорт проверяется в гараже дежурным механиком, о чем делается отметка в путевом листе. Прежде чем дать команду на передвижение, начальник караула смотрит этот лист, предупреждает водителей о соблюдении в пути мер безопасности. В результате полностью исключены случаи, когда для доставки осужденных к месту работы и обратно использовались бы неисправные транспортные средства.

С прибытием на ЛЗУ начальник караула производит высадку осужденных и сосредоточивает их на сборном пункте, проверяет по списку их наличие, закрепляет пары караульных за бригадами и направляет своего помощника на периметр для осмотра линии охраны. Состав караула во время ввода осужденных на пункт сбора, а затем и на объект занимает свои места согласно плану охраны.

Личный состав караулов обучен тщательному досмотру автомобилей, входящих (выходящих) на ЛЗУ. Каждая машина проверяется лично начальником караула или его помощником с применением служебной собаки. Четко несут службу и часовые, отвечающие за охрану КПП и караульного помещения, обеспечивая действия осматривающих транспорт. Погрузка лесовозов внутри объекта производится только в присутствии представителя колонии и дежурных контролеров. Лесовозы сопровождают ими до КПП. Проведена большая разъяснительная работа с водителями, они предупреждены об ответственности за провоз запрещенных предметов на ЛЗУ и связь с осужденными. Все это и позволило не допустить побегов с использованием транспорта.

У нас сложилась строгая система контроля этих караулов, охватывающая все — от приема осужденных из жилой зоны до возвращения их с работы. Офицеры штаба большое внимание уделяют оказанию практической помощи начальникам караулов непосредственно на объекте, в проверке осужденных на рабочих местах, в устранении выявленных недочетов.

Обычно в распоряжение проверяющего выделяются автомашина и группа в составе инструктора (дрессировщика) со служебной собакой, радиста и одного-двух солдат. Прибыв на ЛЗУ, офицер проверяет

внутренний порядок в караульном помещении, хранение и состояние оружия и средств связи. Затем с начальником караула он уточняет наличие осужденных в бригадах, выходит на периметр для проверки службы парных часовых, исправности линии охраны и технических средств.

Штаб части уделяет немало внимания внедрению в охрану ЛЗУ инженерных и технических средств, всемерно поощряет творчество воинов-умельцев. Наши рационализаторы предложили периметр объекта разбить на небольшие участки, каждый из них прикрывается сигнальными нитями, концы которых подведены к розетке, замаскированной в определенном месте. Парные часовые на тропе наряда или резервная группа, двигаясь по пери-

метру, проверяют целостность сигнальных нитей специальным пробником, изготовленным в мастерской части. Если на линии обрыв, выявляется его причина и принимаются соответствующие меры.

Хотелось бы подчеркнуть, что на ЛЗУ созданы все необходимые условия для бдительного несения службы. Повсеместно имеются передвижные караульные помещения и кухни (на объектах они выгораживаются забором). На площадке оборудуются места для зарядки оружия, курения, средств пожаротушения. Для связи начальника караула с подразделением, часовыми и караульными, осуществляющими контроль за осужденными, выдаются радиостанции.

В заключение поделюсь опытом орга-

Обсуждаем тему

«Командир роты —
организатор службы»

ИНСТРУКТАЖ НАЧАЛЬНИКОВ КАРАУЛОВ

Вскоре после того, как мне доверили командовать ротой, я внимательно проанализировал причины некоторых недостатков, имевших место в боевой службе. Во многих упущениях были повинны начальники караулов, которые порой допускали халатность, проявляя профессиональную незрелость. Тогда мы серьезно обсудили этот вопрос на совещании офицеров, пересмотрели методику подготовки начальников караулов, их помощников, установили твердое правило: каждый инструктаж заступающих в караул офицеров, прапорщиков или сержантов должен быть обстоятельным, хорошо продуманным накануне.

Конечно, основные навыки, необходимые начальникам караулов и их помощникам, приобретаются в ходе боевой и политической учебы, непосредственно в деле. Инструктаж же как важнейший этап подготовки начальников караулов, о чем уже говорили многие участвующие в обсуждении проблем организации службы в ротном звене*, преследует более узкую цель. Он помогает уяснить обстановку,

способы выполнения задачи, настраивает на бдительное несение службы, наконец, служит проверкой готовности начальника караула (войскового наряда) и его помощников к выполнению задачи. При всем этом инструктаж не только не исключает элементов учебы, но и обязательно предполагает, на мой взгляд, практическую отработку нормативов, что мы и делаем.

Если обстановка на объекте стабильная, очередной инструктаж проводится по одному из вопросов, тематика которых разработана на две недели, при осложнении же обстановки, естественно, на первый план выносятся то, что из нее вытекает, с чем придется столкнуться в процессе службы, что ожидается. Однако в любом случае на инструктаже доводятся итоги и объявляются оценки боевой службы караулов и войсковых нарядов за прошедшие сутки (за время выполнения боевой задачи), обстановка, состав наряжаемых караулов (войсковых нарядов), ставятся задачи каждому из них и указываются особенности их выполнения, порядок использования ИТСО, транспортных средств, служебных собак и действия по боевому расчету. Кроме того, напоминаются требования по соблюдению социалистической законности, воинской дисциплины и меры личной безопасности при несении службы, порядок организации политической работы и социалистического соревнования в карауле (войсковом наряде), когда, где и кем будут проводиться инструктивные занятия с личным составом.

Командир роты должен тщательно готовиться к инструктажу, умело использовать информацию, полученную из штаба, от администрации ИТК или из других источников. Насколько важен такой подход и делу, подтверждает случай из собственной практики.

Однажды стало известно, что осужденный задумал совершить побег на таран. Посоветовавшись с заместителем по службе контролеров капитаном Д. Дорохиным, я решил обратить особое внимание начальника караула и его помощника на решительные и безошибочные действия в побе-

* «На боевом посту», № 2—10, 1979.

низации охраны кратковременных объектов подготовительных работ. На каждый такой объект мы назначаем караул, обязательно выделяем инструктора (дрессировщика) со служебной собакой, радиостанцию. Если бригад несколько (например, при прокладке или ремонте дороги) и они работают рядом, то зимой эти бригады берутся под охрану под зимой периметром, вдоль которого прокладываются две параллельные лыжни. Охрана организуется в этом случае по принципу охраны ЛЗУ, чем достигается экономия личного состава, выделяемого на службу. В летних условиях каждая бригада охраняется часовыми на расстоянии прямой видимости друг от друга и зрительной связи с начальником караула. При смене рабочих мест на-

408
чальник караула подает команду для сбора осужденных на хорошо просматриваемой площадке, счетом проверяет их наличие, переносит с помощью одного из караульных знаки, определяющие линию охраны, и предупредительные знаки, затем переводит осужденных на новый участок.

Охрана ЛЗУ и надзор за осужденными, работающими на этих объектах, требуют постоянного внимания командиров и штабов, творческого подхода к организации боевой службы в строгом соответствии с уставными требованиями. Только при этом условии можно добиться высокого качества выполняемых задач.

Подполковник Л. ФЕДАСЕЕВ.

говой ситуации. При этом инструктаж я рассматривал как часть, как один из этапов комплексной подготовки людей к боевой службе.

Детально продумал план, наметил вопросы, которые следовало отработать. Накануне встретился с руководством ИТК. Совместно предусмотрели меры, чтобы транспортные средства не попали в руки осужденного. После чего поставил каждому офицеру конкретную задачу, диктуемую ожидаемой обстановкой. Так, заместителю командиру по политической части старшему лейтенанту Н. Сovenko следовало провести обстоятельный инструктаж исполнителей по плану политической работы в карауле, нацелить актив на самоотверженное выполнение служебных обязанностей, на личный пример в большом и малом. Командиру взвода старшему лейтенанту Ю. Иванову, чьи подчиненные заступали в караул, надлежало тщательно подготовиться к инструктивному занятию непосредственно на объекте, проверить боевую готовность личного состава. Капитану Дорохину поручалось особо тщательно проинструктировать наряд контролеров, отработать с ними несколько практических вопросов по профилактике побегов и нарушений правил поведения осужденных во время работы.

Начальника караула старшего сержанта А. Гисарова и его помощников сержантов М. Рахманова и А. Петренко в установленном распорядком дня время я вывел для инструктажа на охраняемый объект (мы проводим инструктажи также в учебном городке и в классе боевой службы у макета с использованием схем). Меня интересовало, насколько целеустремленно они будут действовать в сложной обстановке, правильными ли будут команды и т. д.

Вначале, как и положено, я подвел итоги службы. Они были неплохими: все военнослужащие выполнили социалистические обязательства (проверяющие отметили высокое качество боевой службы, грамотные действия воинов на посту). Мы рассмотрели складывающуюся обстановку, уточнили состав караула, кто, в какую смену, на

какой пост заступает, определили время, когда требовался особо тщательный контроль за службой часовых. Как говорится, постарались взвесить все, что предстояло сделать и в светлое, и в темное время.

Затем изложил задачу караула и особенности ее выполнения, уточнил действия сержантов, и в частности помощника начальника караула по службе собак в случае попытки осужденного к побегу. Опросив сержантов и убедившись, что они твердо знают обязанности и предъявляемые требования, проверил, прочно ли они усвоили порядок действий по боевому расчету. Для этого у нас разработаны вводные. Некоторые из них я предложил решить сержантам около КПП, где как раз предполагалась попытка тарана, поскольку на периметре установленные инженерно-технические средства такую возможность исключали полностью. Ответы старшего сержанта Гисарова, сержанта Рахманова и Петренко были исчерпывающими. Они быстро оценивали предложенную им ситуацию, принимали то или иное решение, подавали четкие команды, действовали уверенно. Удостоверившись, что начальник караула и его помощники готовы к любой неожиданности и неплохо при этом взаимодействуют, я рассмотрел с ними порядок организации политической работы с подчиненными и социалистического соревнования.

Обычно подобные инструктажи проводятся только с начальниками караулов и их помощниками. Но иногда, думается, на них целесообразно вызывать и некоторых военнослужащих. Прежде всего я имею в виду лиц, назначенных часовыми-операторами и часовыми КПП. Верно говорят иногда, что они, как и контролеры, «глаза и уши» караула. Ведь именно эти военнослужащие нередко первыми принимают информацию о малейших изменениях в обстановке на охраняемом объекте, о нарушении пропускного режима и т. д., первыми передают ее начальнику караула, а часовой-оператор, кроме того, нередко становится и первым исполнителем команд, последовавших от начальника караула. Эти лица являются своеобразным связующим

звеном между начальником караула и остальным личным составом. Поэтому все их действия отрабатываются четко, до автоматизма. Начальники караулов и их помощники, а также воины, назначаемые на службу часовыми КПП и часовыми-операторами, после инструктажа, как правило, участвуют в инструктивном занятии с личным составом или в практической его части, где обычно отрабатываются вопросы взаимодействия внутри караула. Предусматриваем и совместные тренировки караула и войскового наряда контролеров.

Тщательная подготовка подчиненных к службе всегда окупается сторицей. Так было и в тот раз. На следующий день в 16.30 старший сержант Гисаров доложил, что один осужденный действительно предпринял попытку завладеть грузовиком, чтобы, как выяснилось, протаранить ограждение около КПП. Но его замысел сорвали контролеры. Они, как и личный состав караула, были хорошо подготовлены к любой неожиданности и вовремя пресекли попытку злоумышленника. А это значит, что мы, офицеры, сумели правильно сориентироваться в обстановке и нацелить личный состав на бдительное несение службы.

Методика инструктажа, хотя и имеет в каждом конкретном случае свои особенности, в принципе единая, цель преследуется одна — подготовить начальников караулов и их помощников к четкому руководству подчиненными и, что особенно важно, в конкретной обстановке. Эта задача еще более осложняется, если учесть, что времени на инструктаж отводится совсем немного. Командир роты должен обладать определенным мастерством в проведении таких инструктажей, постоянно искать и находить наиболее приемлемые формы работы с начальниками караулов, проявляя при этом инициативу и творчество, инструктаж должен вызывать интерес у подчиненных. Вот почему, готовясь к нему, я как бы мысленно «проигрываю» предстоящую встречу с сержантами, а при составлении плана использую записки в рабочей тетради, припоминаю пожелания, высказанные подчиненными в ходе бесед, а также доклады проверявших службу в течение суток.

В нашем подразделении сержанты, возглавляющие караулы, добросовестно и умело выполняют свои обязанности. Вот уже несколько лет не допущено побегов осужденных, строго соблюдается социалистическая законность, нет происшествий. Значит, система подготовки начальников караулов и их помощников дает положительный результат. Значит, люди с полной ответственностью относятся к порученному делу. Тем не менее это нас не успокаивает. Совершенствовать организацию боевой службы, улучшать качество инструктажа — наша повседневная обязанность.

Капитан М. МИНАБУТДИНОВ,
командир роты.

КОНТРОЛЬ ЗА СЛУЖБОЙ — ПОСТОЯННЫЙ

В борьбе за высокую надежность охраны объектов, безусловно, важное место занимает контроль за боевой службой, что уже подчеркивали некоторые участники обсуждения данной темы. Активный, хорошо организованный и умело осуществляемый, он положительно влияет на результаты служебно-боевой деятельности подразделения.

Контроль — не только проверка того, кто, что и как делает. Это своего рода поиск неиспользованных резервов, тщательный сбор всесторонней информации о реальном состоянии дел на различных участках боевой службы, уточнение обстановки на охраняемых объектах. Лишь при таком контроле возможны глубокие выводы, выработка мер для эффективного решения задач, поставленных перед подразделением. Одновременно, учит практика, контроль за службой — действенная форма учебы и воспитания подчиненных, совершенствования их профессионального мастерства. Проверяющие, выявив какой-либо недостаток, немедленно принимают меры к его устранению, силой слова воздействуют на воинов, напоминают им о бдительности, дисциплине. И здесь же просматривается обратная связь: контроль за службой оказывает влияние на самих проверяющих, помогает им лучше усвоить тонкости руководства военнослужащими в реальной обстановке.

Для командира, организатора боевой службы, контроль за ней — прямая и важнейшая обязанность. Хорошо помню свои первые шаги в должности командира роты, когда, бывало, допускал промахи в организации контроля. Постепенно опыт убедил меня, что к решению этой задачи следует подходить серьезно, целеустремленно. Этому стараюсь учить и подчиненных.

Что проверяется в караулах и войсковых нарядах, известно: боевая готовность и внутренний порядок, наличие личного состава и его расстановка согласно постовой ведомости (суточной ведомости надзора) и таблицю постам, оружие, боеприпасы и правильность их хранения, качество несения службы, состояние ИТСО, средств связи, а также умение пользоваться этими средствами, знание личным составом своих обязанностей по таблице постам и порядка действий по боевому расчету, выполнение

плана политической работы (индивидуальных заданий), состояние наглядной агитации, организация социалистического соревнования, экипировка, внешний вид солдат и сержантов, исправность постовой одежды, калорийность питания, порядок отдыха и многое другое. Таким образом, круг обязанностей проверяющего широк, и, безусловно, одному лицу просто не под силу охватить все сразу. Нужно четкое знание обстановки, чтобы безошибочно определить, на что обратить внимание в первую очередь.

Наше подразделение охраняет несколько постоянных объектов, в том числе и производственные, на которые осужденные выводятся для работы, что, естественно, отражается на организации контроля. Принимая решение, я намечаю, какие караулы и по каким вопросам проверить (а также на кого в них обратить особое внимание), кто будет осуществлять контроль и в какое время, куда выехать самому (одному или с начальником ИТК). Контроль на сутки, таким образом, представляет собой целый комплекс вопросов и проводится на разных этапах выполнения задачи, с охватом по возможности всех военнослужащих. Конечно же, контролируем в первую очередь самые отдаленные и сложные объекты. Проверки, как правило, я предусматриваю с учетом специфики службы, обстановки, времени суток, погоды, слежу, чтобы они осуществлялись офицерами последовательно. И если, например, один обнаружил недостатки, другой непременно обращает внимание на то, все ли замечания реализованы начальником караула. Обязательно контролируем смену караулов. Обычно делает это командир взвода, чьи подчиненные заступают на службу. Практикуем и так называемый сквозной контроль, включающий проверку развода осужденных, их перевозку, непосредственное несение службы на месте и съём осужденных. Каждый офицер, назначенный для этого, тщательно продумывает свои действия, а на инструктаже, естественно, советуется со мной.

Организирую и внезапные проверки. Они тоже предусматриваются решением, но времени их при постановке задач офицерам не называю. Оно сообщается (если проверку провожу не сам) непосредственно перед выходом в караул.

Каждого проверяющего подробно инструктирую, нацеливаю на наиболее важные, на мой взгляд, моменты. Так, командирам взводов ставлю задачу глубже изучить подчиненных непосредственно в деле, провести с ними политическую работу (преимущественно индивидуальные беседы), а начальникам караулов (войсковых нарядов) — помочь организовать проверку осужденных и т. д. Но при всем этом, разумеется, главным остается боевая служба, проверка того, насколько доброосведомлены и качественно ее несут солдаты, сержанты, прапорщики. Проверяющие, требую я, должны не «ловить» нарушителей, а предупреждать малейшие отклоне-

ния от правил несения боевой службы, находить ценный опыт, чтобы затем пропагандировать его, внедрять в нашу практику.

Большую помощь в организации контроля оказывает штаб, а также администрация исправительно-трудового учреждения. Согласно единому графику контроля начальник ИТК и его заместители регулярно проверяют караулы и войсковые наряды контролеров, информируя об этом командира подразделения. Это способствует быстрейшему выявлению и устранению недостатков. В свою очередь офицеры подразделения интересуются трудоустройством осужденных, тем, как представитель администрации, находящийся на объекте, взаимодействует с начальником караула, контролерами и т. д.

Какие бы вопросы ни изучал проверяющий, его контроль, на наш взгляд, должен способствовать повышению служебного мастерства личного состава: здесь и пропаганда передового опыта, и разбор поучительных примеров, и решение различных звонких, которых, кстати, у нас немало разработано применительно к нашим условиям. Такие вводные помогают определить степень готовности к службе как отдельных военнослужащих, так и караулов в целом. Они к тому же вырабатывают у воинов необходимые психологические качества, прививают любовь к службе.

Мы говорим, контролю подвергаются все стороны деятельности караула. Но все же основным объектом проверки являются люди. И здесь не может быть никаких мелочей, никаких скидок на недисциплинированность, несобранность, незнание обязанностей и т. д.

Проверяя караул по охране жилой и смежной с ней производственной зоны ИТК, командир взвода старший лейтенант С. Кунгурцев установил, что начальник караула старший сержант А. Аркатов нарушил инструкцию: ночью, когда ему положено было отдыхать, он выполнял свои обязанности, а отдых устроил в другое время. Из-за этого пришлось перенести отдых и помощнику начальника караула по службе собак. Факт не ахти какой серьезный, но последствия могли быть неприятные. Утром началось интенсивное движение транспорта через КПП, а служебной собаки не оказалось: помощник, уставший за ночь, отдыхал. И пришлось проверяющему срочно принимать меры. На совещании сержантов мы подробно разобрали этот случай. Подобное больше не повторялось.

Некоторые молодые командиры взводов однобоко понимают смысл проверки внутреннего порядка в карауле, сводя ее к чисто внешнему осмотру комнат, оборудования караульного помещения и территории вокруг него. А между тем она включает и контроль за соблюдением распорядка дня, порядка хранения оружия и боеприпасов, допуска лиц и многое другое, от чего в значительной степени зависят итоги боевой службы.

Однажды я заметил, что рядовой

Ж. Аллаяров отдышал без ремня и сумки с магазинами (этого в данном карауле не предусмотрено). Спрашиваю начальника караула, в чем дело, тот молчит: мол, посмотрел. Тогда приказываю построить весь личный состав. Сержант вызвал караул «в ружье», я засекаю время по секундомеру. Нормативное время было перекрыто, но подвел Аллаяров: не успел стать в строй по форме. Так на конкретном примере я убедил воинов, как необходимо каждому выполнять установленные правила поведения в карауле. Более тщательно сделал разбор при подведении итогов за сутки.

Охраняемые нами объекты ИТК оборудованы надежными инженерно-техническими средствами. Но все они, тем не менее, требуют постоянного контроля. Умело, например, осуществляет его лейтенант А. Юлдашев — он хорошо разбирается в аппаратуре сигнализации и связи. Ничто не ускользнет от пристального взгляда лейтенанта: правильность ведения телефонных переговоров, реакция часового-оператора на выдачу сигнала, ведение аппаратного журнала и т. д. Особо он следит за тем, насколько правильно и четко осуществляется взаимодействие и поддерживается связь между часовым-оператором и контролерами, представителем администрации ИТК. Не случайно подчиненные этого командира взвода — лучшие часовые-операторы роты. Такому творческому подходу к делу мы стремимся научить всех офицеров и прапорщиков, кому доверяется контролировать боевую службу.

Очень важно тщательно и систематически проверять часовых КПП. Здесь требуется умение наблюдать за действиями военнослужащих при пропуске сотрудников, осмотре транспорта, подмечать все положительные или отрицательные моменты. Процесс наблюдения должен быть сознательным, глубоко осмысленным, а не поверхностным. В каждом конкретном случае желательно рационально спланировать этот процесс, заранее его продумать: в какое время это целесообразнее сделать, на что обратить особое внимание и т. д. Так, однажды дрессировщик, проверяя вы-

ходящий с объекта транспорт, не потребовал от водителя заглушить двигатель. Выхлопные газы мешали работе собаки. Лейтенант С. Тарасов, проверяющий службу на КПП, сразу же вмешался, помог часовому и дрессировщику правильно выполнить обязанности на посту, четко наладить взаимодействие между собой. Интенсивность движения транспорта на наших КПП велика, и поэтому не удивительно, что часовые КПП, дрессировщики служебных собак постепенно устают, сбавляют темп осмотра машин и грузов, а это может привести к снижению требовательности военнослужащих к водителям, притуплению бдительности. Значит, и проверять часовых КПП следует в часы их наибольшей физической и эмоциональной нагрузки. Мы так и поступаем.

Или взять службу контролеров. Инструктируя проверяющих, требую, чтобы они обращали внимание на наличие контролерского состава, внешний вид и форму одежды, неукоснительное выполнение этими военнослужащими функциональных обязанностей. Проверяется также их умение осматривать контрольно-следовую полосу, ограждение внутренней запретной зоны, контролировать осужденных, пользующихся правом передвижения без конвоя. В штрафном изоляторе контролируется наличие осужденных и документов на право их водворения туда.

Результаты контроля за боевой службой мы обязательно анализируем, что помогает своевременно пропагандировать передовой опыт, а также намечать меры по недопущению недостатков. Доклады офицеров учитываются при подведении итогов социалистического соревнования и определении победителей.

Вот уже более двух лет в подразделении нет грубых нарушений правил несения боевой службы, обеспечена надежная охрана порученных объектов. В немалой степени этому способствует контроль, который мы стараемся организовать в соответствии с современными требованиями.

Капитан В. БЕЛОУСОВ,
командир роты.

БЕЗ ПЛАНА НЕТ РАБОТЫ

У коммуниста старшего лейтенанта В. Немченко деловой авторитет в подразделении. В сравнительно короткий срок молодой заместитель командира роты по службе контролеров сумел добиться высокого качества службы своих подчиненных. Как это ему удалось! В первую очередь благодаря четкому планированию своего рабочего времени на сутки и на неделю, неукоснительному выполнению всего намеченного. Прежде чем продумать дела завтрашние, офицер тщательно и серьезно анализирует день минувший: что и как выполнено, что необходимо доделать, как реализовать указания старших начальников и устранить обнаруженные недостатки.

Приняв должность, старший

лейтенант внимательно проследил все этапы службы контролеров и пришел к выводу: не все активно боролось за выполнение осужденными распорядка дня, допущен был формализм в организации социалистического соревнования на боевой службе. Он глубоко изучил обстановку на охраняемом объекте. Все данные добывал, тесно взаимодействуя с сотрудниками ИТК, с контролерами. Так родились многие пункты ежедневных и недельных планов. Командир роты поддержал своего заместителя, помогал ему координировать мероприятия по времени, уточнял отдельные пункты планов. В результате улучшился подбор и расстановка военнослужащих по нарядам и постам, возросла требовательность к контролерам, на-

ладилось между ними соревнование, а в итоге повысилось качество надзора.

— Практика убеждает, — говорит старший лейтенант Немченко, — что без хорошо продуманного плана не добьешься желаемых результатов на своем участке службы.

И с ним нельзя не согласиться.

Лейтенант В. МАРТЫНЕНКО.

От РЕДАКЦИИ: когда верстался номер, стало известно, что старший лейтенант В. Немченко назначен командиром роты.

В ОДНОМ СТРОЮ С ГЕРОЕМ

Наш правый фланг ушел в бессмертье,
С ним неразрывна наша связь:

На грудь Корчагина,
На грудь Матросова,
На грудь Гагарина
равняйся!..

Слова этой песни имеют особый смысл для воинов роты капитана И. Чубыкина: в одном строю с ними, на правом фланге, стоит и будет вечно стоять герой внутренних войск рядовой Кагазбек Нурсейтов. Имя его торжественно звучит на вечерней поверке:

— Рядовой Нурсейтов!

— Рядовой Нурсейтов погиб на боевом посту!

И тут же называются лучшие воины — старший сержант Александр Спирин, рядовые Олег Горюнов, Николай Ломатченко. Место правофланговых они завоевали отличной службой, безупречной воинской дисциплиной, активным участием в общественной жизни. Например, старший сержант А. Спирин — кавалер знака «За отличие в службе» II степени. Взвод, где он заместителем командира, отличный. Здесь нет нарушений воинской дисциплины, успешно решаются боевые задачи. В этом есть доля труда старшего сержанта, требовательного командира и воспитателя.

В роте свято чтут память Кагазбека Нурсейтова, что прежде всего выражается в добросовестном исполнении воинского долга личным составом. В передовом подразделении выращено немало мастеров боевой службы, кавалеров нагрудного знака «За отличие в службе» I и II степени, таких, например, как прапорщики С. Калинин, А. Корепанов, секретарь бюро ВЛКСМ сержант А. Велиев, рядовые С. Мамедов, Я. Камалетдинов. Они не раз отличались в караулах.

Однажды преступник попытался совершить побег. К месту происшествия быстро прибыл прапорщик С. Погребняк со служебной собакой. Она уверенно повела инструктора по следу, возле строящегося дома на секунду остановилась и затем рванулась внутрь здания, пошла по лабиринтам подвала. В темном углу луч фонарика осветил притаившегося человека...

Уходят в запас солдаты, сержанты, их место занимает молодежь. И много интересного узнают новички от ветеранов. Когда-то вместе с Кагазбеком защищал спортивную честь подразделения прапор-



О подвиге К. Нурсейтова рассказывает подполковник Н. Костевич. В те далекие, но памятные дни офицер командовал ротой, в которой служил мужественный солдат.

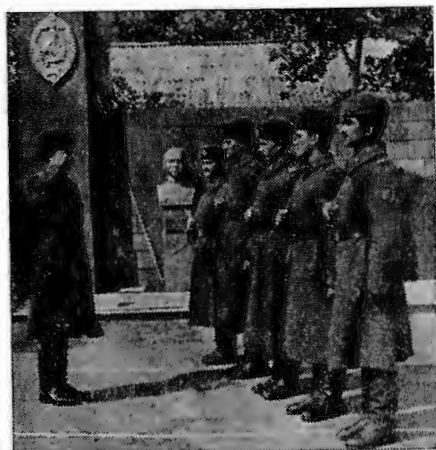

Приказ на боевую службу у памятника герою внутренних войск рядовому К. Нурсейтову отдает старший лейтенант В. Ясеновой.

щик Николай Котельников. До сих пор в строю старшина роты прапорщик Александр Корепанов. Частый гость воинов подполковник Николай Иванович Костевич, командовавший ротой, когда в ней служил Нурсейтов. Все они рассказывают о герое, его подвиге. А было это так.

Шла обычная будничная жизнь. Ждали со смены последний караул. Он должен был вот-вот прибыть. Думали, воины переждут разразившийся дождь. Но случилось другое...

«В ружье! Побег!» — разнеслось по казарме. Отдан приказ, и вот уже воины в пути. Группа преследования в составе младшего сержанта Бахритдинова — инструктора с розыскной собакой, рядовых

Нурсейтова, Асильбекова, Савинского и Холдина получила задание двигаться к реке, где мог появиться беглец.

Кагазбек Нурсейтов заканчивал службу. Скоро домой. Вернется на металлургический комбинат. Хорошая у него профессия — плавильщик. Шестой разряд. Таими людьми на производстве дорожат. Обрадуются товарищи в цехе, когда он снова подойдет к печи, сквозь защитные очки посмотрит в глазок, полюбуется, как там, за стеной, неистовствует пламя, кипит расплавленный металл.

Да, скоро в запас, а сейчас думы о том, как лучше выполнить боевую задачу. Тяжело идти: намочила одежда, жирный чернотом сделал пудовыми сапоги, ноги срываются, скользят. Времени передохнуть нет, быстрый шаг сменялся бегом — дорога каждая минута.

Когда достигли реки и пошли вдоль берега, навстречу попался мальчишка с удочками. Рассказал, что недавно кто-то на ту сторону переплыл. И точно: по противоположному берегу бежал человек. Окрикнули, дали предупредительный выстрел. Не остановился. Преступник? По виду похож.

Кагазбек прикинул расстояние. Широко разлилась в этом месте река. Плавал он хорошо. Спросил разрешения у начальника розысского наряда и, не мешкая, прыгнул в ледяную воду.

Следом поплыл Юрий Савинский. Но пока раздевался, отстал. Далеко в волнах мелькала голова Кагазбека. Вот-вот он достигнет берега, но тяжелым свинцом налились вдруг руки и ноги, разгоряченное тело свела судорога.

— Держись! — крикнул Юрий. Быстро он плыл, но не успел: Кагазбек скрылся под водой. Преступнику тогда уйти не удалось. Его задержал Савинский.



Бдительно несет службу рядовой Р. Сибгатулин. В карауле по охране этого объекта не раз бывал Кагазбек Нурсейтов.

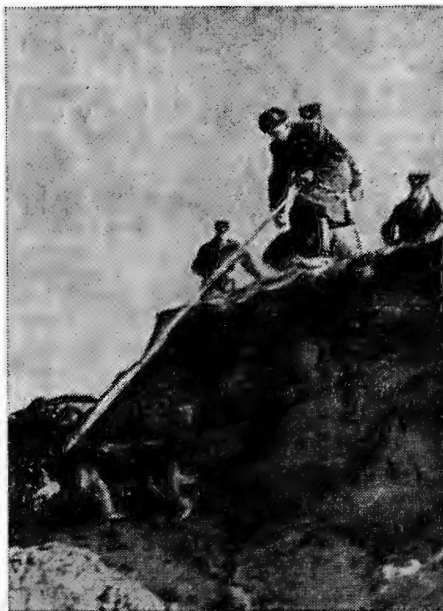

Розыскающей наряд прорабатывает учебный след в том же направлении, что и тогда, осенью. Каждый воин ощущает, будто рядом, впереди их — рядовой Нурсейтов. И отступает усталость. Сравнение с героем придает новые силы.

Указом Президиума Верховного Совета СССР рядовой К. Нурсейтов посмертно награжден медалью «За отвагу». Имя его навечно занесено в списки роты. Память о Кагазбеке сохранили и в городе, где он жил и работал: именем отважного солдата названы школа и пионерская дружина.

Сегодня воины подразделения активно участвуют в социалистическом соревновании за достойную встречу 110-й годовщины со дня рождения В. И. Ленина. На учебных полях и в классах они настойчиво совершенствуют боевое мастерство, стремятся завоевать переходящий вымпел имени Кагазбека Нурсейтова, которым награждается по итогам месяца лучший взвод. Сейчас он во взводе, где командиром старший лейтенант В. Бурасов. Здесь пример в учебе подают комгруппорг ефрейтор Владимир Харьковский, рядовые Николай Петров, Надир Гасанов, Эльшат Микаэлов, Николай Ломатченко и многие другие.

Рота, где служил Нурсейтов, — дружный коллектив. Товарищеская взаимопомощь, честность и принципиальность в оценке поступков сослуживцев помогают солдатам и сержантам успешно выполнять социалистические обязательства, поддерживать дисциплину и порядок. Особой заботой и вниманием окружены молодые воины. Так, отличники боевой службы, боевой и политической подготовки Н. Ломат-

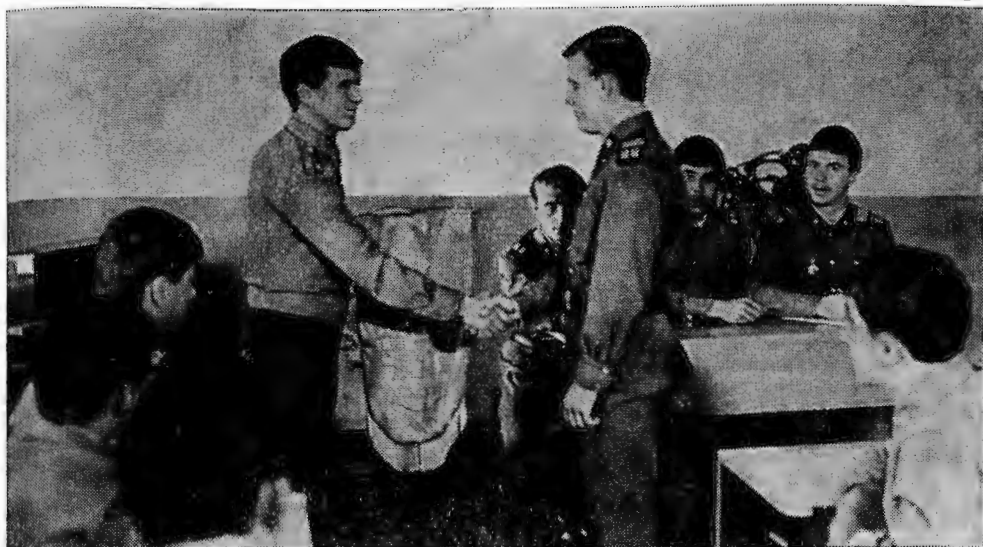

Подведены итоги за месяц. Переходящий вымпел имени рядового К. Нурсеитова вручается передовому взводу.



*— Рядовой Нурсеитов! — начинает вечернюю поверку старшина роты.
— Рядовой Нурсеитов погиб на боевом посту! — отвечает правофланговый.
И так каждый день. Отважный воин навечно зачислен в списки роты,
в которой он служил.*

ченко и А. Гулиев помогли рядовым Н. Петрову и Н. Кириллову в короткий срок выйти в передовики.

В решении стоящих перед подразделением задач существенную помощь оказывают командиру комсомольская организация, возглавляемая сержантом Арифом Велиевым. Бюро ВЛКСМ умело организу-

ет досуг, участвует в военно-шефской работе.

Высока честь служить в таком подразделении. Воины роты, в списках которой герой внутренних войск рядовой Кагазбек Нурсеитов, оправдывают ее делами.

Капитан С. ГЕРАЩЕНКО.
Фото автора.

НЕИСПРАВНОСТИ ЩЕЛОЧНЫХ АККУМУЛЯТОРОВ И ИХ УСТРАНЕНИЕ

Прежде чем определить характер неисправности и категорию ремонта аккумулятора, производят внешний осмотр, проверку его работоспособности и емкости.

Внешний осмотр начинают с проверки состояния деревянных ящиков или металлических каркасов, в которых собираются батареи. Ящики (каркасы) не должны иметь механических повреждений, трещин, сколов, иарушений окраски, следов грязи, пыли, ползучих солей. Обращается внимание на правильность соединения аккумуляторных банок в батарее, на состоянии переключек, пробок, вентиляных резиновых колец и сальников.

Проверка работоспособности аккумуляторов заключается в измерении уровня электролита и напряжения каждой банки под нагрузкой. Для этой цели используют пробник Румянцева, позволяющий с помощью сменного нагрузочного резистора проверять аккумуляторы различных типов. В таблице 1 приведены значения номинальных токов нагрузочных резисторов для данного типа аккумулятора. По результатам измерений судят о степени разряженности аккумулятора.

Таблица 1

Тип аккумулятора	Ток, указанный на нагрузочном сопротивлении, А
КН-60; КН-55; КН-45 КН-32; КНБ-32; КН-24; КН-22	12
КНП-20; КНБ-15; КН-14; КН-10	6
АКН-2,25	3
	1

Считается, что при включенной нагрузке напряжение на каждой банке должно быть равным 1,25 В. Если оно меньше, аккумулятор подлежит зарядке.

Проверка емкости производится после того, как станет ясно, что зарядка аккумулятора не дает желаемого результата. Сначала делают усиленный заряд и разряд режимами, рекомендуемыми инструкцией для данного типа аккумулятора. Затем аккумулятор ставят на нормальный заряд и контрольный разряд нормальным током до напряжения 1,0 В на каждой банке. В ходе контрольного разряда измеряют напряжение через каждый час, а затем — через 10—15 минут. Результаты измерений записывают. Эти данные нужны для подсчета времени разряда каждого аккумулятора до напряжения 1,0 В. Умножив это время на величину разрядного тока, определяют емкость аккумулятора. Общая емкость батареи подсчитывается по формуле (1).

$$Q_{ср} = \frac{Q_1 + Q_2 + Q_3 + \dots + Q_n}{n} \quad (1),$$

где: $Q_1, Q_2 \dots Q_n$ — емкости отдельных аккумуляторов (банок);
 n — число аккумуляторов в батарее.

Результаты контрольных испытаний учитываются при установлении категории ремонта аккумулятора. Например, если емкость не ниже 80% номинальной, аккумулятор относится ко II категории, при емкости не ниже 50% и наличии поврежденных ящиков или каркасов — к III категории. Такие батареи требуют среднего ремонта, замены отдельных банок, ремонта ящиков (каркасов). Если емкость не ниже 40%, к тому же есть негодные или требующие ремонта ящики или каркасы, аккумуляторы относят к IV категории, они требуют капитального ремонта (восстановления емкости). Все аккумуляторы с емкостью ниже 40% относят к V категории, они не ремонтируются, а подлежат списанию и сдаются на переработку.

В таблице 2 приводится пример проверки емкости аккумуляторной батареи типа 5НКН-45, допускающей разрядный ток 5,65 А.

Таблица 2

Время разряда		Кол-во часов и минут с начала разряда		Напряжение на отдельных аккумуляторах, В				
				1	2	3	4	5
ЧАС	МИН	ЧАС	МИН					
9	00	0	—	1,36	1,36	1,34	1,35	1,34
10	00	1	—	1,34	1,32	1,31	1,30	1,30
11	00	2	—	1,30	1,30	1,30	1,27	1,27
12	00	3	—	1,28	1,27	1,29	1,24	1,26
13	00	4	—	1,26	1,25	1,26	1,21	1,24
14	00	5	—	1,24	1,24	1,24	1,18	1,22
15	00	6	—	1,21	1,22	1,22	1,15	1,20
15	30	6	30	1,20	1,21	1,20	1,12	1,18
16	00	7	—	1,19	1,18	1,18	1,07	1,16
16	15	7	15	1,18	1,17	1,16	1,00	1,14
16	30	7	30	1,17	1,16	1,13	—	1,12
16	45	7	45	1,15	1,14	1,11	—	1,00
17	00	8	—	1,12	1,12	1,00	—	—
17	15	8	15	1,07	1,00	—	—	—
17	30	8	30	1,00	—	—	—	—

Емкость аккумулятора, отданная при разряде до 1 В нормальным разрядным током, подсчитывается по формуле (2).

$$Q_A = I_p \cdot t \quad (2),$$

где: I_p — нормальный разрядный ток;
 t — время разряда до 1 В.

Следовательно, в примере емкость каждого из аккумуляторов будет:

$$QA_1 = 5,65 \times 8,5 = 48 \text{ А} \cdot \text{ч};$$

$$QA_2 = 5,65 \times 8,25 = 46,6 \text{ А} \cdot \text{ч};$$

$$QA_3 = 5,65 \times 8 = 45,2 \text{ А} \cdot \text{ч};$$

$$QA_4 = 5,65 \times 7,25 = 40,9 \text{ А} \cdot \text{ч};$$

$$QA_5 = 5,65 \times 7,75 = 43,8 \text{ А} \cdot \text{ч}.$$

Средняя емкость батареи будет составлять:

$$Q_{\text{бат}} = \frac{QA_1 + QA_2 + QA_3 + QA_4 + QA_5}{n_A} = 45 \text{ А} \cdot \text{ч}.$$

Итак, данная аккумуляторная батарея (5НКН-45) обладает номинальной емкостью, то есть она исправна.

Обычно любая неисправность аккумулятора отражается прежде всего на потере им емкости. Основные причины этого: накопление в электролите углекислого калия; длительная работа на одном и том же электролите из едкого калия; систематический недозаряд; длительные разряды слабыми токами; короткие замыкания; утечка тока; вредные примеси в электролите. Особенно отрицательное влияние оказывают примеси кальция, попадающие при составлении электролита из неочищенной воды. Каждая десятая часть процента кальция снижает емкость почти на 10%.

Аккумуляторы, подлежащие восстановлению емкости, тщательно промывают снаружи горячей водой, наполняют дистиллированной водой ($t=15-20^\circ\text{C}$) и выдерживают в течение суток. Затем их промывают, заливают свежим восстановительным

электролитом (раствор едкого калия плотностью 1,21—1,22 г/см³ с добавкой 60 г едкого лития на 1 л) и ставят на заряд нормальным зарядным током. Через 2—3 минуты после начала заряда измеряют напряжение каждого аккумулятора. Если оно превышает 0,2 В, то аккумулятор не имеет короткого замыкания и возможен дальнейший его заряд. В противном случае он выбраковывается, как не поддающийся восстановлению.

Полное восстановление емкости достигается не менее, чем тремя циклами «заряд—разряд». На первых двух циклах заряд делают нормальным током в течение 12 часов, а разряд — током 8-часового режима в течение 4 часов. На третьем цикле заряд производят 12-часовым нормальным током в течение 12 часов и разряд током 8-часового режима. Следует иметь в виду, что при работе аккумуляторов с восстановительным электролитом емкость повышается постепенно от цикла к циклу.

Во время контрольного разряда третьего цикла через каждый час измеряется напряжение аккумуляторов. По этому разряду и определяется емкость. Если она более 75% номинальной, аккумулятор считается годным для комплектации батареи. Рекомендуется собирать ее из аккумуляторов, имеющих одинаковые характеристики после восстановления. Такие батареи после пяти тренировочных циклов (заряд нормальным током в течение 12 ч, разряд — до напряжения 1,1 В на аккумулятор) сдаются в эксплуатацию.

Неисправности щелочных батарей и способы их устранения приведены в таблице 3.

Таблица 3

Признаки неисправности	Причины	Способы устранения
1	2	3
Пониженная емкость	Электролит работает слишком долго Систематический недозаряд Примеси в электролите Применение электролита без едкого лития Утечка тока Систематические глубокие разряды	Сменить электролит Длительные перезаряды Сменить электролит Сменить электролит Улучшить изоляцию Длительные перезаряды
Ненормальное напряжение	Короткое замыкание	Устранить короткое замыкание
Слишком низкое напряжение при разомкнутой цепи	Утечка	Улучшить изоляцию
Слишком высокое напряжение при заряде и низкое при разряде	Плохие контакты, плохо повернутые гайки или не чистая поверхность контактов	Привести в порядок контакты
Слишком низкое напряжение при заряде и разряде	Внешнее или внутреннее короткое замыкание Чрезмерное накопление осадков, дошедшее до пластин	Устранить короткое замыкание Удалить засорение между элементами

1	2	3
<p>Ненормальное выделение газов: при разряде</p> <p>при заряде в одном элементе газообразования не происходит, в то время как в других элементах оно происходит нормально</p>	<p>Аккумулятор глубоко разряжен (напряжение ниже 0,5 В) вследствие малой емкости</p> <p>Короткое замыкание в аккумуляторе</p>	<p>Заменить аккумулятор</p> <p>Необходима проверка аккумулятора. Если напряжение при заряде и разряде мало, заменить аккумулятор</p>
<p>Сильный нагрев аккумулятора и зажимов</p>	<p>Чрезмерный ток заряда или разряда из-за короткого замыкания в цепи</p> <p>Передача тепла от нагретых зажимов из-за плохого контакта</p>	<p>Устранить короткое замыкание</p> <p>Подвинтить гайки</p>
<p>Быстрое образование солей</p>	<p>Слишком высокий уровень электролита</p> <p>Повышенная плотность электролита</p> <p>Просачивание электролита около выводов</p> <p>Недостаточная смазка</p>	<p>Установить нормальный уровень</p> <p>Установить нормальную плотность</p> <p>Проверить сальники на выводах, подвернуть нажимные гайки</p> <p>Очистить от соли, смазать вазелином</p>
<p>Выпучивание стенок сосудов</p>	<p>Поврежден клапан вентиляционной коробки</p> <p>Заряд производится при закрытых пробках</p>	<p>Исправить или заменить клапан</p> <p>Заряжать аккумуляторы при открытых пробках. В обоих случаях разрядить аккумулятор до 1 В, вылить электролит и осторожно зажать аккумулятор в тисках между двумя деревянными досками. В процессе последующего заряда следить за напряжением аккумулятора</p>
<p>Чрезмерный нагрев электролита</p>	<p>Плохие условия охлаждения</p> <p>Большое значение тока</p> <p>Замыкание между электродами внутри аккумулятора</p>	<p>Улучшить вентиляцию</p> <p>Выключить аккумулятор, дать ему остыть, продолжать работу при нормальном значении тока</p> <p>Если устранить короткое замыкание невозможно, заменить аккумулятор</p>
<p>Выделение пены из аккумулятора</p>	<p>Электролит содержит органические примеси</p>	<p>Сменить электролит, восстановить емкость</p>

В заключение следует сказать, что точное соблюдение правил обслуживания аккумуляторов и своевременное обнаружение и устранение их неисправностей позволяют продлить сроки эксплуатации этих источни-

ков электроэнергии, добиваться большой экономии.

Подполковник-инженер
А. ФИСЕНКО.

СЛУЖБА ИДЕТ НОРМАЛЬНО...

Такого паводка не помнят здешние старожилы. Небывалое половодье затопило поля и леса, вода вплотную подступила к прибрежным деревьям и поселкам.

В свободное время личный состав подразделения, где служит лейтенант В. Ткаченко, уже не раз выходил на строительство дамбы. На несколько километров протянулся земляной вал высотой в два метра.

ПО СИГНАЛУ «СБОР»

В тот день группа политических занятий, которой руководит лейтенант В. Ткаченко, занималась самостоятельно, готовилась к итоговой проверке. Утром из штаба поступил приказ поднять роту по сигналу «Сбор» и срочно вывести в район прорыва дамбы.

— Взять лопаты, носилки! Выходи строить! — командовал офицер.

Когда прибыли на место, то увидели, что вода, вымывая из насыпи глыбы глины, устремилась к поселку.

Первым бросился в воду рядовой Ю. Коваленко. За ним сержант А. Гимаев, рядовые Ш. Тагиров, Н. Касымов, Ш. Балбеков. Стоя по пояс в бурлящем потоке, они своими телами закрыли промоину. А к ним уже спешили товарищи с пятидесятикилограммовыми мешками песка. Один за другим полетели мешки в воду, но бурлящий поток с легкостью сметал их с дамбы. Смелычаки подхватывали мешки, досками и кольями укрепляли на месте.

Около часа длилась эта борьба. Казалось, в самый раз солдатам передохнуть, обсушиться, но вода прибывала, и опасность стала угрожать дамбе еще в нескольких местах. И снова

закипела работа. Грунт тяжелый, глинистый, но сержант Д. Чечуа, рядовые К. Абдурахманов, И. Гареев, Р. Сисвадзе сноровисто нагружали носилки.

Самоотверженно трудились подчиненные старшего лейтенанта Е. Бобыря. Им было поручено отстоять у воды важный объект — хлебопекарню. Ее, словно маленькую крепость, уже окружила земляным валом группа солдат и сержантов, которыми руководил прапорщик А. Новиков. Лишь после того, как угроза прорыва дамбы миновала окончательно, воины возвратились в подразделение.

Столовая встречала их теплом, горячим чаем. На стене были вывешены красочно оформленные «молнии» и боевые листки о мужестве и отваге отличившихся в борьбе со стихией, которые подготовили комсомольские активисты ефрейторы К. Жасауов, Б. Юркив, рядовые М. Кель, Т. Айдынбаев.

«МОЛОДЕЦ, НАЗАРОВ!»

Не легче пришлось и тем, кто в это время нес боевую службу. Некоторые вышки оказались в воде, и добраться к ним можно было лишь на катере. Рядовой У. Назаров принял пост, со всех сторон окруженный водой. Начальник караула еще раз проинструктировал часового, проверил наличие спасательных средств. Назаров нес службу честно и бдительно.

Отстояв на посту полсмены, он заметил, что уровень воды еще поднялся. Но не это встревожило часового: по реке к наблюдательной вышке приближался большой плот. Надежда на то, что его пронесет мимо, не оправдалась. Плот с силой ударился об опоры, раздался треск, и вышка начала крениться. Рядовой

Назаров хотел позвонить в караульное помещение, но связь прервалась. Тогда, прижав автомат к груди и надев спасательный круг, он стал спускаться по лестнице. Вышка рухнула. Стоя по пояс в ледяной воде, Назаров продолжал охранять свой пост. Через полчаса подошел катер.

— Товарищ старший лейтенант! — начал доклад часовой.

— Вижу, все вижу, Назаров! Молодец! — прервал его начальник караула, помогая солдату взобраться на борт.

Боевая служба караула в тот день была признана отличной, а рядовой Усман Назаров поощрен командиром части. Особенно радостно восприняли эту весть комсомольцы: ведь всего несколько дней назад они приняли У. Назарова в члены ВЛКСМ. И не ошиблись!

ЕСТЬ ОТЛИЧНЫЕ ОЦЕНКИ!

Казалось бы, что в такое трудное время, когда личный состав привлекался к борьбе со стихийным бедствием, сдать хорошо итоговую проверку трудно, почти невозможно. Однако командир нашел выход из создавшейся обстановки: итоговые занятия решил проводить в утренние и вечерние часы. Обстоятельные ответы рядовых В. Кузнецова, Р. Хушакова, Л. Иванова и других воинов были оценены высшим баллом. Утром следующего дня провели кросс, а затем проверялось выполнение гимнастических упражнений. Отличные оценки получили сержант Ю. Гасанов, ефрейторы А. Данилов, С. Плужников, рядовые Н. Левадный, М. Кель и многие другие.

**Прапорщик
В. ЕФИМЧИК.**

СЧАСТЛИВОГО СТАРТА ВАМ, ЛЕЙТЕНАНТЫ!

**Генерал-лейтенант И. Ф. МЕЛЬНИК,
заместитель начальника внутренних войск
МВД СССР**

Полезное начинание проявила редакция нашего журнала, опубликовав ряд очерков и статей под рубрикой «Как вам служится, лейтенанты?»

Эта инициатива была хорошо воспринята молодыми офицерами, вызвала живую дискуссию. Авторы статей Н. Демидик, Ф. Кулеш, А. Елгин, М. Исмаилов и другие затронули актуальные проблемы командирского становления, утверждения в избранной профессии, приобретения подлинного авторитета. Они откровенно рассказали, с каким упорством преодолевали трудности, как вырабатывали волю и характер, подчеркивая необходимость постоянного совершенствования политических и военных знаний, методического мастерства, поделились своими раздумьями о путях достижения поставленных целей.

Интерес к обсуждению этих вопросов не случаен. Ведь во многих частях большинство офицеров ротного звена — люди молодые, в возрасте до 30 лет. Теперь не редкость, когда ротами командуют лейтенанты, а батальонами — капитаны. Все это значительно повышает роль офицерской молодежи в служебно-боевой деятельности войск, в обучении и воспитании подчиненных.

В данной статье ставится задача подвести итоги состоявшегося большого разговора, поделиться некоторыми мыслями с молодыми офицерами, высказать ряд советов и рекомендаций.

Офицеры Вооруженных Сил СССР — плоть от плоти нашего народа, лучшие его сыновья. Они активно проводят политику Коммунистической партии в военном строительстве. Советские люди видят в них своих надежных защитников, верных продолжателей замечательных боевых традиций героев Гражданской и Великой Отечественной войн. Военная служба, как подчеркивал Генеральный секретарь ЦК КПСС, Председатель Президиума Верховного Совета СССР товарищ Л. И. Брежнев, — это не только школа боевого мастерства, это замечательная школа идейной и физической закалки, дисциплинированности и организованности. Каждому, кто связал свою жизнь с военной службой, хорошо знакомо это святое и высокое чувство — чувство гордости за принадлежность к делу защиты Родины. Оно делает нас счастливыми, оно ко многому обязывает, и прежде всего — быть до конца преданным избранному делу, отдавать ему все силы.

Нынешним выпускникам военных учебных заведений, как правило, 21—22 года. Много это или мало? Мало, потому что офицерская служба у них только начинается. Много, потому что у каждого за плечами десятилетка, четыре года учебы в высшем военном училище. Много, потому что в этом возрасте офицеры призваны решать сложные и ответственные задачи — организовывать боевую службу, умело обучать и воспитывать подчиненных, отвечать за их жизнь. Тут уже никаких скидок на молодость быть не может. Вот почему так остро стоит вопрос скорейшего становления молодых офицеров, приобретения ими умения осмысленно подходить ко всем процессам и явлениям.

Лейтенанты, прибывающие в войска, хорошо это понимают. Конечно, им недостает опыта, умения. Командиры, старшие начальники окружают их вниманием и заботой, помогают быстро стать в строй. Но в решающей степени, разумеется, это зависит от самих лейтенантов. Успех приходит к тому, кто постоянно живет мыслью: «Коротка она, пора лейтенантской юности, но весьма ответственна, и ее надо прожить без единой помарки».

Какой фундамент будет заложен, так и пойдет служба далее. Вот почему очень важно на первом году становления выработать в себе такие качества, как высокое чувство долга, ответственность, выдержка, пылливость, умение обучать, воспитать, сплотить и повести за собой подчиненных.

54

Быстрее приобретают качества командира-воспитателя те, кто в пору офицерской молодости проявит больше воли, настойчивости и упорства. Ведь недаром говорит пословица: «Под лежачий камень вода не течет».

Немногим более семи лет назад прибыл в одну из частей выпускник Саратовского высшего военного командного училища имени Ф. Э. Дзержинского МВД СССР лейтенант Г. Ведерников. Он возглавил взвод, который до него никак не мог подняться выше среднего уровня. На первых порах молодой офицер неуверенно себя чувствовал при осложнении обстановки. Допускал просчеты, не всегда находил нужный контакт с солдатами и сержантами. Но он никогда не пасовал перед неудачами, создавая тем самым для себя запас прочности на долгие годы военной службы.

С помощью старших он постепенно познавал искусство работы с людьми, умение опираться на актив, сержантов. На втором году вывел взвод в отличные. Коммунисты оказали ему доверие, приняв в члены партии. Это еще больше окрылило лейтенанта. Вскоре его назначили заместителем командира роты по политической части, где он приобрел хороший опыт партийно-политической работы с людьми, а через два года стал командиром роты. Расширился круг обязанностей, увеличилась ответственность, но и на новом участке он проявил себя с лучшей стороны. Рота по итогам социалистического соревнования занимает ведущее место в части.

Теперь тов. Ведерников — капитан, за отличные показатели в боевой службе, боевой и политической подготовке награжден орденом «За службу Родине в Вооруженных Силах СССР» III степени. В текущем году офицер стал слушателем Военной академии имени М. В. Фрунзе.

За этот же срок службы успешно прошел все низовые должностные ступеньки и около двух лет командует батальоном капитан Г. Пономарев. Его подразделение — одно из передовых в части, надежно обеспечивает охрану объектов, выполнило социалистические обязательства по подготовке отличников и значкистов ВСК. Начальник внутренних войск утвердил его кандидатом в Военную академию имени М. Ф. Фрунзе на 1980 год.

Чем объяснить успех этих офицеров? Думаю, не ошибусь, если скажу: любовью к избранной профессии, горячей увлеченностью, напористостью в преодолении трудностей, высокой ответственностью за порученный участок.

Они мечтали и стремились стать офицерами внутренних войск, а когда их мечта сбылась, всю силу и энергию отдают любимому делу. Надеюсь, согласятся молодые офицеры, что служба капитанов Ведерникова и Пономарева — это замечательный шаг и достойный пример для других. По их «почерку» видно, что на любых перекрестках военной службы они не растеряются, так как в пору лейтенантской юности заложили хороший фундамент стойкости, командирского мастерства.

Вместе с тем это поучительно и для тех, кто, попав в отдаленные районы и столкнувшись с первыми трудностями в работе, пасует перед ними, готов изменить избранной профессии. Таких буквально единицы. Оказавшись впоследствии уволенными в запас, они обращаются в различные инстанции с просьбой помочь вернуться в военную среду, раскаиваются в допущенных ошибках.

За последнее время такие письма поступили от Н. Жукова, А. Брача, Н. Ковальчука. И хотя они недостойным поведением уронили честь офицера, письма нельзя читать без глубокого искреннего сочувствия. В свое время у молодых офицеров еще не выработалось твердости, произошел срыв. Тогда они не сумели найти правильного решения и теперь, оставшись верными избранной в молодости профессии, осознав свои ошибки, вновь ищут место в боевом строю, просят направить в любое подразделение.

Необходимо, чтобы молодые офицеры ясно представляли возросшие в наши дни требования, свою роль и значение, как организаторов боевой службы, обучения и воспитания подчиненных. В этом смысле заслуживает внимания очень важный вопрос, который поднял в своей статье лейтенант Н. Ларюшкин, — о командирском авторитете, о силе его воздействия на подчиненных, о том, каковы его слагаемые, как его приобрести. Раздумья молодых офицеров по этой проблеме искренни и понятны. Конечно, на поставленный вопрос можно ответить набором общеизвестных фраз, изречений. Но, полагаю, они слышали их еще на училищной скамье. Не претендуя на какие-либо открытия, хочу подчеркнуть лишь некоторые, на мой взгляд, существенные грани офицерского авторитета.

Каждому ясно, сколь велико значение авторитета офицера в бою, в обстановке, требующей от него мужества и бдительности. В книге «Малая земля» товарищ Л. И. Брежнев пишет: «...Важно было, чтобы люди знали: в трудный момент тот, кто призван их выстоять, будет рядом с ними, останется вместе с ними, пойдет с оружием в руках впереди них». Личный пример офицеров оказывает огромное воспитательное воздействие. Ведь солдаты всегда равняются на командира, следят за его внешним видом, подражают ему во всех делах и поступках. Нелегко завоевать любовь и уважение подчиненных, научиться быть всегда требовательным и в то же время душевным, доступным, близким солдатам. Каждый молодой офицер должен глубоко уяснить, что его авторитет в первую очередь зависит от него самого. Для этого необходимо ни на шаг не отставать от жизни, настойчиво совершенствоваться

политические, военные знания, учиться тонкостям обучения и воспитания подчиненных. Изо дня в день повышать общую культуру.

Размышляя над силой авторитета и личного примера, невольно вспоминаешь, с какой любовью и доброй завистью смотрят солдаты на тех офицеров, которые не терпят в трудный час, проявляя мужество, настойчивость, высокое мастерство. От пытливых солдатских глаз ничего не ускользает. С любопытством и вниманием они наблюдают, как выполняет тот или иной офицер приказы и распоряжения старших, как он стреляет из личного оружия, работает на спортивных снарядах. Надо сказать, что любая небрежность, неточность в действиях обращается против его авторитета. Трудно переоценить силу влияния на авторитет офицера и таких качеств, как скромность в быту, в отношениях с подчиненными, доступность, способность привлекать к себе людей, быть внимательным к ним. Ничто так не вредит авторитету, как высокомерие, черствость, чванство.

Офицер не только организатор, но и воспитатель, политический наставник окружающих. Он воздействует на них словом и делом, всем своим поведением. Давно подмечено, что если, например, командир роты хорошо стреляет, то и рота его, как правило, отличается высокой огневой выучкой. Точно так же и другие черты, характеризующие командира, начиная от широты его политического и профессионального кругозора и кончая внешним видом, накладывают отпечаток на отношение к нему подчиненных, на его авторитет.

Более высокий пост предполагает, естественно, и большую взыскательность офицера к себе. Истина не нова, но напомнить о ней небесполезно. Нет-нет да и приходится встречаться с фактами, когда молодой офицер, будучи назначенным на должность командира роты или его заместителя, начинает забывать, что возрастают не только его права, но и обязанности. Вместо того чтобы энергичнее работать, успокаивается, зазнается, что влечет за собой ухудшение положения дел на порученном участке. Именно так произошло со старшим лейтенантом И. Вишневецким, которого начальник внутренних войск вынужден был освободить от занимаемой должности. Вина в таких случаях ложится и на старших начальников, не подметивших вовремя срыв молодого командира роты и не оказавших ему действительной помощи. Но и сами молодые офицеры, получив продвижение по службе, должны дорожить оказанным доверием, проявлять старание и трудолюбие.

Неудачи молодых лейтенантов в начале служебной деятельности кроются, как правило, в их личной безответственности, а порой и нежелании добросовестно выполнять свои обязанности, продумывать перспективу в работе на неделю, месяц. Каждому из них следует с первых шагов воспитывать к себе строгую требовательность, и не просто как нечто искусственное, а как органически обязательное качество военного человека, как основу командирского авторитета. Только тот, кто умеет в полной мере спросить с себя, может твердой рукой организовать жизнь своих подчиненных, навести в подразделении образцовый воинский порядок. Распоряжения таких офицеров выполняются ревностно, солдаты и сержанты горят желанием добиться лучших результатов.

Ценнейшее качество каждого командира и политработника — умение работать с людьми, правильно строить взаимоотношения с ними. Уважение, доверие к подчиненным в сочетании с принципиальной требовательностью — наиболее эффективные меры воздействия на их ум, совесть, характер. Молодым офицерам необходимо не жалея сил и времени настойчиво познавать искусство воспитательной работы с военнослужащими, учиться влиять на сознание и душу человека, чтобы тот внутренне воспринимал требования командира, понимая его всем сердцем. Душевный контакт с солдатом невозможен, если командир ведет себя нетактично, высокомерно. Тот, кто считает грубое слово одним из средств воспитания, совершает непоправимую ошибку. Лейтенант В. Князев, например, грубостью и постоянным сквернословием уронил свою офицерскую честь, потерял уважение и авторитет в глазах подчиненных.

Молодые офицеры нередко жалуются, что не всегда солдатам нравится, когда на них приходится повышать голос, добиваться от недисциплинированного выполнения приказа. Действительно, командирская требовательность кое-кому бывает не по душе, особенно тем, кто не приучил себя к строгому повиновению. Если обстановка вынуждает, командир вправе употребить жесткие нотки в голосе, чтобы подчиненный лучше почувствовал непреклонную решимость во что бы то ни стало добиться беспрекословного выполнения приказа. Но эти нотки должны носить только повелительный, а не оскорбительный характер.

Воспитание людей — очень тонкое и ответственное дело. И только тот командир взвода или роты успешно справляется с этими обязанностями, кто умело опирается на актив, сержантов, коммунстов и комсомольцев. А чтобы они стали настоящими помощниками, их надо терпеливо и серьезно учить.

Многие авторы писем в редакцию правильно поднимали вопрос о необходимости тесного контакта с сержантами, партийными и комсомольскими активистами. Каждый командир по долгу службы опирается на партийную и комсомольскую организации, но это не значит, что он может выступать в роли указчика. Важно участвовать в собраниях, диспутах, беседах, вносить в любое дело свой молодой задор. Высказанное

575

слово должно быть продуманным и весомым. Этому он имеет возможность научиться у старших товарищей.

Незабываема пора лейтенантской молодости. Ее не зря сравнивают с весной офицерской биографии. И в этом своя символика: весна — олицетворение жизни, дерзаний, надежд. Молодым непременно хочется поскорее показать себя, чтобы все видели, все знали: «Вот мы какие!» И это прекрасное желание лежит в основе патриотического долга нашего юношества, связавшего свою жизнь с военной службой во внутренних войсках. Но лейтенантам иногда кажется, что все самое значительное в истории и боевой деятельности войск уже пройдено, что сегодня нет простора для романтики, подвига. Конечно же, это неверное представление. Каждому поколению офицерского состава отведена своя неповторимая роль в жизни и деятельности внутренних войск, в подъеме их на новую, более совершенную ступень развития. Нынешние лейтенанты — это будущие командиры рот, батальонов, частей, начальники политарганов.

Многие подразделения наших войск дислоцируются в отдаленных, порой суровых местах, где жизнь поистине полна настоящей романтики и требует от людей мужества, смелости. Естественно, офицер не может избежать ежечасных, повседневных повторов тех элементов войсковых будней, которые составляют суть профессии офицера внутренних войск. Но вот активная жизненная позиция, умение разглядеть за этим более далекий горизонт, идти к нему, вдохновенно отдавая себя делу, обретая командирскую зрелость, и является, на мой взгляд, основой понимания своего долга.

За последние годы многие офицеры наших войск за успехи в службе награждены орденами Красной Звезды, «За службу Родине в Вооруженных Силах СССР» III степени, медалью «За отличие в воинской службе». Биография этих людей, как и многих других, прошедших безупречную службу в войсках, могут стать яркой иллюстрацией к глубоким по смыслу словам из постановления ЦК КПСС «О дальнейшем улучшении идеологической, политико-воспитательной работы» о том, что служба в армии — это замечательная школа труда и воинской выучки, нравственной чистоты и мужества, патриотизма и товарищества.

В связи с этим хочется поделиться еще одной мыслью. Специфика дислокации подразделений наших войск накладывает существенный отпечаток на быт и культурные условия офицерской семьи. Здесь большая роль принадлежит женам, они создают домашний уют, способствуют хорошему настроению своих мужей, облегчают трудности, без которых не обойтись ни в одной профессии. Можно было бы рассказать о том, как боевые подруги офицеров, ставших ныне руководителями больших воинских коллективов, следовали с мужьями в отдаленные воинские гарнизоны. Теплою семейных отношений они помогали им спокойно работать, добиваться высоких показателей. Командир части подполковник Н. Южно после окончания Военной академии имени М. В. Фрунзе был направлен на службу в отдаленное место. Его жена Миланя Ивановна делала все, чтобы помочь мужу быстрее обжиться, основные хлопоты по воспитанию детей и уходу за ними брала на себя. В сложной работе мужа, в его продвижении, в том, что он заслуженно отмечен орденом «За службу Родине в Вооруженных Силах СССР» III степени, есть и частица ее труда.

Подобных примеров много, и все они свидетельствуют, насколько важны в службе молодых офицеров глубокое понимание их женами специфики военной профессии, готовность разделить любые трудности в семейной жизни, без чего не бывает ни полного счастья, ни настоящей радости. Ошибаются те, кто думает, что неприятности в семьях возникают из-за особенностей нашей службы. На супружеские отношения не влияет избранная мужем или женой профессия. Недавно офицер К. с горечью рассказывал о том, что жена категорически отказалась переезжать к новому месту службы мужа и требует от него развода. Дело не только в том, что она связала жизнь с военным человеком. Причина здесь более глубокая, нравственная. В угоду своим мещанским интересам эта женщина готова пожертвовать семьей, перспективной службой мужа, нанести моральный ущерб воспитанию дочери, которую нежно любят отец.

Счастье в офицерской семье целиком и полностью зависит от отношений супругов друг к другу, а условия, в которых они живут, становятся тем пробным камнем, на котором проверяется прочность их семейных уз.

Недавно по поручению редакции нашего журнала ряд офицеров побывали во многих взводах, возглавляемых выпускниками военных училищ этого года лейтенантами В. Кузнецовым (Саратовское), А. Черным (Орджоникидзевское), В. Бурдуковым (Новосибирское), А. Ятченко (Харьковское) и другими.

Отрадно, что все они с огоньком принялись за дело, со старанием осваивают свои новые обязанности. Почему спорится служба у этих лейтенантов? Можно говорить о самодисциплине, чувстве ответственности, любви к профессии — все это верно. Но есть еще один фактор, подобно катализатору, ускоряющий процесс становления лейтенантов, — это то, что каждый из них встретился с заботливым вниманием командиров, партийных и комсомольских организаций, душевной щедростью офицерского коллектива подразделений.

Модолезь особенно чувствительна к доброжелательности, такту, теплоте. Еще много не познано и не пройдено, и порой временные неудачи молодые лейтенанты

воспринимают как жизненное крушение. Получил лейтенант упрек вместо терпеливого разъяснения, бестактную шпильку вместо толкового профессионального разбора, и отчаянная нотка зазвучала в душе: «Ладно, дойду своим умом». Дойдет — хорошо. А если нет? Если черствость и равнодушие к нему породят ответное равнодушие, эту первую ступеньку к безответственности?

Кто знает, окажись, например, у лейтенанта Д. Бабахидзе больше настойчивости, терпения, а у старших начальников — больше участия к его судьбе, наверняка не опозорил бы он себя аморальным поступком, и суду офицерской чести не пришлось бы так строго наказывать его, ходатайствовать о снижении в воинском звании.

К сожалению, далеко не везде внимательно и чутко относятся к молодым офицерам. Можно встретиться с фактами, когда офицеры штабов, политорганов, командиры батальонов, их заместители редко бывают у молодых офицеров в ротах, взводах. А если и бывают, то детально не изучают их работу, не интересуются, как идут у них дела, в какой помощи нуждаются. Раз человек назначен на должность, рассуждают некоторые, то он должен справляться с возложенными на него обязанностями. Между тем, не умея правильно распределять нагрузку на сержантов и актив, планировать свой рабочий день, молодые офицеры поддаются самотеку, хватаются за незначительные вопросы, упуская главное. Так, выяснилось, что в одном из подразделений более двух месяцев недостаточно четко планировались и организовывались занятия по боевой подготовке, был ослаблен контроль за боевой службой, что привело к происшествию. В таких условиях затягивается становление молодых офицеров. Нельзя мириться и с тем, что старшие начальники порой чрезмерно опекают лейтенантов. Командиру взвода интересно попробовать свои силы на практике, проверить способности. От ошибок никто не застрахован. Не беда, если офицер в чем-то не достиг желаемого результата. Важно, что он глубоко осознал, почувствовал личную ответственность за порученное ему дело, научился добиваться намеченной цели. Бывают и такие случаи: не успел молодой офицер как следует освоиться с новой должностью, а его служебная карточка уже испещрена взысканиями.

Начальник внутренних войск и Политуправление решительно поправили тех начальников, кто не научился сочетать высокую требовательность с кропотливой индивидуальной работой с молодыми офицерами. Речь идет о моральном ущербе, который наносится в таких случаях лейтенантам. Об этом нельзя забывать.

Недавно в одной из воинских частей состоялся слет молодых офицеров. Генерал-майор А. Копанев рассказал об интересном начинании ветеранов этой части. Благодаря систематической помощи лейтенантам, заботливому отношению и доброжелательности к ним со стороны старших товарищей у молодых офицеров быстро происходит становление. Они приобрели необходимый опыт и умение выделять в своей работе главное, глубоко освоили методику обучения и воспитания, выработали в себе твердые качества организаторов боевой службы.

Военный совет внутренних войск одобрил опыт передовых частей, где хорошо вводят в строй молодых офицеров. Вместе с тем он потребовал устранения существующих недостатков в этой работе, более качественной подготовки кадров в военных училищах. Иные руководящие товарищи забывают, как много занимались с ними старшие начальники в пору их офицерской молодости, не проявляют в этом деле должной настойчивости, терпения и индивидуального подхода. В каждой части надо создать условия для роста военных и политических знаний молодых офицеров, улучшать их бытоустройство.

Опытные командиры и политработники обязаны систематически присутствовать на занятиях, проводимых с молодыми офицерами, бывать с ними в войсковых нарядах, караулах, совместно анализировать их успехи и промахи, учить передовым методам организации боевой службы, обучения и воспитания. В каждой части рекомендуется ежеквартально подводить итоги работы с молодыми офицерами, организовывать обмен положительным опытом, по итогам первого года службы определять резерв на выдвижение их на должности командиров рот и их заместителей.

Благодаря постоянной заботе Центрального Комитета КПСС, Советского правительства, Коллегии МВД СССР, Министра внутренних дел СССР генерала армии Н. А. Щелокова о внутренних войсках за последние годы в нашей жизни произошли крупные качественные изменения. Поднялся уровень обучения и воспитания личного состава, улучшилось бытовое устройство семей, расширились возможности для служебного роста молодых офицеров, получения высшего военного образования, перевода из отдаленных подразделений в места с более благоприятными климатическими условиями. На эту заботу молодые офицеры обязаны ответить практическими делами.

Состоявшийся на страницах журнала разговор, несомненно, сыграет положительную роль в становлении молодых офицеров в начале их жизненного пути, благотворно скажется на их профессиональном уровне, улучшении командирской и методической подготовки, на работе командиров, политработников, партийных и комсомольских организаций по воспитанию у молодых лейтенантов ответственности за порученное дело, сознательной дисциплины, исполнительности, нравственной чистоты, высокой культуры поведения.

ЗНАТЬ И БЕРЕЧЬ ТЕХНИКУ И ОРУЖИЕ

ПОЛИТИЧЕСКИЕ ЗАНЯТИЯ

На изучение темы «**Забота КПСС о техническом оснащении Вооруженных Сил СССР и их составной части — внутренних войск.** Настойчиво овладевать военной техникой и оружием, содержать их в образцовом состоянии» в большинстве групп отводится 6 часов, которые целесообразно распределить поровну на лекцию (рассказ), самостоятельную работу и семинар (беседу). В группах, где отводится 4 часа, — по 2 часа на лекцию (рассказ) и семинар (беседу).

Желательно, чтобы в проведении занятий приняли участие командиры, офицеры политаппаратов, штабов и технических служб частей.

В лекции (рассказе) рекомендуется раскрыть следующие вопросы:

1. Забота КПСС об оснащении **Вооруженных Сил СССР и их составной части — внутренних войск** современным оружием и военной техникой.

2. Отлично знать технику, оружие, ИТСО, в совершенстве владеть ими, содержать в образцовом состоянии — священный долг каждого военнослужащего.

В группах сержантов дополнительно рассматривается вопрос «**Образцово знать самому, учить подчиненных в совершенстве владеть военной техникой и оружием, ИТСО, умело обслуживать их и содержать в готовности к немедленным действиям.**»

Приступая к **первому вопросу**, пропагандист подчеркивает, что XXV съезд КПСС, проанализировав положение и расстановку классовых сил в мире, вновь подтвердил объективную необходимость военной защиты завоеваний социализма в современных условиях.

Агрессивные силы империализма, и прежде всего США, раздувают военные бюджеты, усиливают гонку вооружений, создают все более разрушительные виды оружия, укрепляют агрессивные блоки и базы, развязывают военные конфликты. Серьезным источником военной опасности являются великоханьский шовинизм, гегемонизм пекинского руководства и международный сионизм.

В этой обстановке Коммунистическая партия и Советское правительство неустанно заботятся о материально-техническом оснащении Вооруженных Сил, улучшении

их организационной структуры. Это нашло законодательное закрепление в новой Конституции СССР. В статье 32 Основного Закона записано: «Государство обеспечивает безопасность и обороноспособность страны, оснащает Вооруженные Силы СССР всем необходимым». Партия исходит из указаний В. И. Ленина о том, что «...берет верх тот, у кого величайшая техника, организованность, дисциплина и лучшие машины...» (Полн. собр. соч., т. 36, стр. 116).

Самоотверженный труд народа, непрерывно растущие возможности экономики, замечательные достижения отечественной науки позволили оснастить Вооруженные Силы всем, что необходимо для защиты Отечества, — от первоклассного стрелкового оружия до межконтинентальных ракет с ядерными зарядами, вследствие чего резко возросла их огневая мощь.

Следует отметить, что наши успехи в укреплении оборонной мощи СССР неразрывно связаны с титанической деятельностью Коммунистической партии, ее Политбюро во главе с Генеральным секретарем ЦК КПСС, Председателем Президиума Верховного Совета СССР товарищем Л. И. Брежневым. В своем руководстве партией и государством Леонид Ильич уделяет повседневное внимание вопросам военного строительства, вносит огромный вклад в укрепление обороноспособности страны и боевого могущества Вооруженных Сил. «Укреплять Советское государство, — подчеркивал товарищ Л. И. Брежнев, — это значит укреплять и его **Вооруженные Силы**, всемерно повышать обороноспособность нашей Родины» (Л. И. Брежнев. Ленинским курсом. М., 1973, т. 3, стр. 285).

Благодаря постоянной заботе Коммунистической партии и Советского правительства существенно возросла техническая оснащенность и внутренних войск. За последние годы подразделения и части получили новые образцы вооружения, техники — автомобильной, связи, ИТСО. Широко внедряется различное оборудование в автопарках, мастерских, на складах и пищеблоках. Особенно заметно вторжение техники в службу по охране объектов. Подавляющее большинство их оснащено современной сигнализационной аппаратурой, обладающей высокой чувствительностью и надежностью в эксплуатации. Здесь дается краткая характеристика инженерно-технических средств, действующих на объекте, охраняемом подразделением.

Внедрение техники привело к появлению новых специальностей. В подразделениях и частях введены должности техников ИТСО, мастеров по ремонту технических средств, электриков, операторов, электромехаников, радиотелефонистов и другие. Созданы специальные мастерские по обслуживанию техники.

На примере своего подразделения, части пропагандист показывает изменения, которые произошли в этом за последние годы, отмечает, что внедрение техники и служебную деятельность подразделений и

частей повысило их боевую готовность, надежность охраны объектов, улучшило качество боевой службы, облегчило ратный труд военнослужащих, позволило высвободить время на обучение, культурно-массовые и спортивные мероприятия.

В выводе руководитель группы указывает, что претворение в жизнь пятилетних планов развития экономики нашей страны будет сказываться на усилении технического оснащения Вооруженных Сил. Процесс этот непременно затронет и внутренние войска. Широкое использование современной техники благоприятно отразится на боевой готовности подразделений и частей, качестве выполнения ими служебных задач.

Изложение второго вопроса можно начать с разъяснения слушателям положения о том, что внутренние войска предназначены для выполнения в системе МВД СССР служебно-боевых задач по охране социалистической собственности, общественного порядка, борьбе с преступностью и других заданий Советского правительства и МВД СССР. В случае необходимости войска должны быть готовы к защите безопасности и государственных интересов СССР.

Решение этих задач требует, чтобы войска постоянно находились в боевой готовности. Одно из важнейших ее составляющих — освоение личным составом военной техники и оружия, умение мастерски использовать их на боевой службе. В. И. Ленин придавал большое значение хорошему вооружению армии. Однако он считал, что на войне одерживает победу не техника сама по себе, а убежденные в правоте своего дела, грамотные, в совершенстве владеющие ею люди. В статье «Падение Порт-Артура» он писал, что самое лучшее современное оружие не даст пользы, если не будет людей, способных со знанием дела пользоваться новейшими усовершенствованиями военной техники.

Возросшая техническая оснащенность войск не снижает роли человека. Наоборот, чем сложнее и совершеннее оружие и техника, тем значительнее роль его знаний и умения, его морально-политических качеств. «...Как бы ни была высока техническая вооруженность армии, — отмечал товарищ Л. И. Брежнев, — человек, в совершенстве овладевший техникой, остается главной, решающей силой на войне» (Л. И. Брежнев. Актуальные вопросы идеологической работы КПСС. М., 1978, т. 1, стр. 102).

На это указывает и Министр внутренних дел СССР генерал армии Н. А. Щелоков в статье «К новым рубежам боевого совершенствования» («На боевом посту», № 1, 1979), подчеркивая, что добиться повышения боевой готовности войск и надежной охраны объектов можно лишь при хорошей технической оснащенности войсковых нарядов, подразделений и частей. При этом от личного состава требуется высокая дисциплина и боевое мастерство, отличное знание и умелое использование

всех возможностей оружия и военной техники.

Далее пропагандист напоминает программу боевой и политической подготовки на новый учебный год, акцентирует внимание слушателей на их долге эффективно использовать каждую минуту учебного времени, стремиться получить на занятиях максимум знаний и практических навыков. Если воин отлично знает вверенную технику и оружие, он лучше выполняет задачи боевой службы, увереннее действует в любой обстановке.

Здесь уместно на конкретных примерах рассказать об успехах личного состава подразделения в изучении техники и оружия, назвать передовых воинов, отметить недостатки и определить пути их устранения.

В повышении технических знаний воинов велика роль социалистического соревнования, которое прочно вошло в жизнь войск. В борьбе за звание лучшего по воинской профессии, за овладение смежными специальностями солдаты и сержанты глубже изучают технику и оружие, равняются на передовиков, подтягивают отстающих и тем самым добиваются общего успеха. Надо рассказать о ходе соревнования по обслуживанию и сбережению техники в подразделении, назвать победителей, чемпионов по выполнению нормативов, а также воинов, удостоенных вымпелов «Лучший связист», «Лучший водитель», «Лучший специалист инженерно-технических средств охраны» и т. п.

В войсках все более широкий размах получает военно-техническая пропаганда. Солдаты и сержанты занимаются в кружках технических знаний, участвуют в конференциях, викторинах, вечерах вопросов и ответов, конкурсах на лучшее знание техники. Все это в значительной степени способствует росту военно-технической подготовки личного состава, его профессиональному мастерству.

Наши части и подразделения из года в год пополняются технически грамотными людьми. Поэтому Министр внутренних дел СССР ставит задачу, чтобы все военнослужащие, имеющие отношение к технике, стали классными специалистами, а те, кто имеет классную квалификацию, — повышали ее.

Пропагандист рассказывает, как классные специалисты подразделения добились этого почетного звания, напоминает требования, предъявляемые к тем, кто сдает экзамены на классность.

Отлично знать оружие и технику — это одна сторона дела. Другая, не менее важная, — научиться грамотно их эксплуатировать. Только в умелых руках они становятся надежными помощниками воина при выполнении задач боевой службы.

ИТСО — боевые средства внутренних войск, поэтому они должны всегда содержаться в готовности к немедленным действиям. Это достигается усилиями всего личного состава. При широком применении инженерно-технических средств охра-

ны на боевой службе исключительно велика роль часовых-операторов. Они должны быть наиболее подготовленными в техническом отношении.

Пропагандист зачитывает и разъясняет обязанности часового-оператора и уточняет, что от него в первую очередь зависят своевременные действия личного состава караула при попытке нарушителей пересечь линию охраны. Целесообразно привести примеры положительных действий часовых-операторов на боевой службе.

Сложная аппаратура, оружие, техника нуждаются в регулярной проверке, точной настройке и регулировке. Выход из строя или неисправность самой малой детали может привести к срыву выполнения боевой задачи. В особом внимании нуждаются оружие и техника зимой, при резких перепадах температуры, снегопадах, сильных ветрах и повышенной влажности воздуха. Необходимо подчеркнуть большую роль младших специалистов в обслуживании ИТСО и другой техники, а всего личного состава — в добросовестном выполнении заданий в парково-хозяйственные дни.

Уход за оружием и техникой не терпит штурмовщины и откладывания на «потом». Это надо делать систематически, ежедневно, нежачно.

Трудна и хлопотлива профессия военного водителя. Говорят: шофер за рулем — что часовой на посту. И это действительно так. У военного водителя много обязанностей, а самая главная — быть готовым в любое время выехать в рейс и выполнить задание. Это предполагает его глубокие профессиональные знания и навыки, неукоснительное соблюдение порядка и правил обслуживания и эксплуатации автомобиля, строжайшую дисциплинированность. Неумелое обращение с техникой, неграмотная ее эксплуатация, небрежность в работе влекут за собой поломки, аварии, увечья и даже гибель людей.

Халатность, недисциплинированность водителя или иного технического специалиста могут поставить под угрозу срыва выполнение боевой задачи. Представим, что командир поставил задачу блокировать местность на установленных рубежах, куда надо выдвинуться на автомобиле. А машина оказалась неисправной: испортился бензонасос. В розыском наряде отказала радиостанция: сели аккумуляторы, радист накануне не удосужился их подзарядить. Войсковой наряд остался без связи. Электр. служебного освещения менял лампы в светильниках. Сеть была обесточена, на щите висела табличка «Не включать — работают люди!». Но мастер по ремонту ИТСО не придал ей значения и включил рубильник. Надо на конкретных примерах из жизни войск, части, подразделения убедить слушателей в недопустимости и опасности халатного обращения с техникой и оружием.

Далее пропагандист говорит, что Коммунистическая партия и Советское правительство, весь наш народ не жалуют

средств для обеспечения Вооруженных Сил СССР, в том числе внутренних войск, современным оружием и военной техникой.

На занятии целесообразно назвать стоимость отдельных видов оружия, военной техники, ИТСО, находящихся на вооружении подразделения. Пропагандист подводит слушателей к выводу о том, что советским воинам доверены большие материальные ценности, созданные трудом народа, и они обязаны сберечь их. Это — конституционный долг. В статье 61 Основного Закона записано, что гражданин СССР обязан беречь и укреплять социалистическую собственность. Этого требуют также военная присяга и уставы.

О необходимости бережного отношения к социалистической собственности неоднократно говорил В. И. Ленин. Он учил советских людей, в том числе воинов, быть хозяевами, беречь народное добро, честным трудом умножать богатство Родины. В первой «Служебной книжке красноармейца», утвержденной В. И. Лениным и Я. М. Свердловым, говорилось: «Как ты должен обращаться с оружием? Любовно и осторожно. Любовно потому, что если ты не будешь ходить за ним (чистить, смазывать, разбирать), то оно испортится и пропадет, а без оружия ты ничто».

На занятиях надо проанализировать, как во взводе (роте) хранятся и сберегаются оружие и техника, напомнить об ответственности военнослужащих, лиц суточного наряда за отступление от установленных на этот счет правил, зачитать статьи 257, 262 Устава внутренней службы, а также статьи 14—16 Закона об уголовной ответственности за воинские преступления.

Большой вклад в сбережение техники и вооружения вносят войсковые изобретатели и рационализаторы. Изыскание более прогрессивных способов обслуживания и ремонта техники, механизация и автоматизация трудоемких операций, изготовление различного рода приспособлений, инструментов, контрольно-измерительной аппаратуры — таковы основные направления их деятельности. Надо назвать фамилии лучших воинов-рационализаторов подразделения, рассказать, что ими сделано.

В решении задач по внедрению и эксплуатации инженерно-технических средств, улучшению технической подготовки личного состава многое делают партийные и комсомольские организации. Они выступают инициаторами создания кружков технических знаний, помогают командирам, политработникам, специалистам в повышении качества технической подготовки воинов, в укреплении учебно-материальной базы, организации взаимопомощи при изучении инженерно-технических средств.

В заключении по теме пропагандист делает вывод о том, что Коммунистическая партия и Советское правительство обеспечили войска всем необходимым для образцового выполнения задач. Важно, чтобы каждый военнослужащий отлично изучил вверенное ему оружие и военную технику, умело и грамотно их эксплуатировал.

В группах сержантов следует раскрыть роль личного примера командира в изучении и сбережении оружия и техники, в постоянном совершенствовании методических знаний и навыков личного состава. В лекции (рассказе) нужно напомнить сержантам об уставных обязанностях по эксплуатации техники, обучению подчиненных правилам обращения с нею, соблюдения мер предосторожности, по борьбе за экономию и бережливость. Рекомендуется рассказать о передовых методистах-сержантах, их успехах в обучении солдат, показателях социалистического соревнования в возглавляемых ими отделениях, расчетах, экипажах.

Глубокому усвоению темы будут способствовать стрелковые и технические конференции, викторины, встречи воинов с лучшими специалистами части, подразделения, демонстрация военно-технических кинофильмов и диафильмов. К занятию можно подготовить наглядные пособия, скажем, плакаты, показывающие стоимость отдельных видов техники и оружия, выписки из требований Конституции СССР, уставов, приказов и т. п.

На самостоятельной подготовке целе-

сообразно использовать статьи «Бережливость — черта коммунистическая», «Человек и техника», опубликованные в журнале «На боевом посту» (№ 1, 3, 1978).

На семинаре (беседе) целесообразно обсудить вопросы:

1. Забота КПСС и Советского правительства об оснащении внутренних войск современной техникой и вооружением.

2. Роль оружия, военной техники, ИТСО в повышении боевой готовности части, подразделений, успешном решении задач боевой службы.

3. Почему необходимо глубоко знать военную технику и оружие, умело их эксплуатировать?

4. Советские законы, воинские уставы и наставления об обязанностях военнослужащих по сбережению оружия и боевой техники.

В группах сержантов дополнительно обсудить вопрос «Задачи сержантов в обучении подчиненных умелому овладению техникой и оружием, в воспитании бережного отношения к ним».

Полковник М. ХАНТИЛЬ.

РАЗГОВОР О ДРУЖБЕ

«Коллективизм, дружба, товарищеская взаимопомощь — важнейшие черты воинов внутренних войск» — такой тематический вечер недавно состоялся в нашем подразделении.

Выступая на вечере, сержанты В. Соломко, И. Грищенко и другие говорили о том, что в подразделении абсолютное большинство воинов добросовестно выполняют свои обязанности, дорожат войсковым товариществом, помогают сослуживцам словом и делом. Это положительно влияет на боевую службу, учебу воинов, укрепление дисциплины.

Ефрейтор Н. Дыкун поделился опытом организации и проведения спортивных соревнований во взводе, рассказал об их значении в воспитании коллектива. О дружбе с девушками, о том, как письма любимых согревают и помогают воинам преодолевать трудности армейской жизни, говорил сержант В. Белокурченко.

В заключение выступил майор Л. Савош. Он напомнил военнослужащим о

требованиях воинских уставов, необходимости свято соблюдать советские законы и военную присягу, быть честными, дисциплинированными, удерживать товарищей от недостойных поступков. Политработник отметил, что отдельные солдаты неправильно понимают войсковую дружбу, иногда скрывают нарушения товарищей. Есть и такие, для которых собственное «я» дороже интересов коллектива, они сторонятся сослуживцев, не всегда участвуют в общественной работе. Поэтому комсомольская организация, активисты должны помогать им, постоянно развивать стремление к дружбе.

Атмосфера взаимного доверия, уважения, царившая на вечере, выступления его участников помогли воинам глубже осознать роль и значение коллективизма, войскового товарищества в успешном решении задач, возложенных на подразделение.

Старший лейтенант
А. ТРОФИМОВ.

ТАК ПРИХОДИТ УСПЕХ

528

О становлении командира роты

Пожалуй, вряд ли найдешь человека, тем более военного, который бы безразлично отнесся к своему назначению на вышестоящую должность. Обычно такое событие вызывает многие чувства, сомнения, тревоги. Да иначе и не может быть: новая должность — это прежде всего другой коллектив, как правило, смена места жительства, большие, чем прежде, обязанности и неизменный вопрос: «А справлюсь ли?»

Примерно с такими мыслями прибыл к нам в батальон на должность командира роты старший лейтенант Р. Гасанов. И хотя он командовал взводом, был заместителем командира роты по политической части, некоторое время оставался за командира роты, при первой же беседе с ним выяснилось, что в полном объеме свои новые обязанности офицер не представляет. Естественно, я ввел старшего лейтенанта Гасанова в курс дел, посоветовал вначале внимательно изучить работу офицеров, сержантов, партийной и комсомольской организаций.

Но жизнь в подразделении не стоит на месте, и вполне понятно, что уже в первый день офицеру пришлось принимать решение на боевую службу, доводить его до исполнителей, активно вмешиваться в учебно-воспитательный процесс. Замечу, что весьма важно молодому командиру правильно поступать именно в начальный период, поскольку подчиненные в первое время больше видят его ошибки. Надо отдать должное тов. Гасанову: он смело брался за любое дело, не боялся так называемой черновой работы, действовал без оглядки назад. Не обошлось, конечно, без ошибок. Помнится, как-то командир роты срочно направил куда-то старшего лейтенанта А. Климова. Сам же не смог накануне провести инструктаж с сержантами взвода, не проконтролировал готовность офицера к очередным занятиям. На другой день после развода личного состава на занятия вышел на плац. Заметив, что командир взвода старший лейтенант А. Климов на физподготовке допустил методические погрешности, командир роты отстранил его от занятий и взял себя обучать солдат сам.

Мне об этом стало известно. Вечером я вызвал его к себе и говорю: «Товарищ старший лейтенант. Так вас надолго не хватит. Да и не таким должен быть стиль работы командира роты».

В ответ он произнес: «Чем кому-то поручать, рассказывать, лучше сделать самому...»

Пришлось разъяснить Гасанову, что такая практика порочна. Правда, вскоре он и сам убедился в этом. Однажды с опозданием доложил о выполнении моего распоряжения. Спрашиваю: почему? И хотя дело-то было пустяковое и следовало его поручить старшине роты, тем не менее

командир это сделать своевременно не смог, сразу не взялся за него, а потом забыл.

Однажды интересуюсь у него: «Чем сегодня занимается командир взвода старший лейтенант А. Климов? Его подчиненные в наряде, там руководят ими сержанты, а что делает офицер?» Оказалось, ничего, просто «присутствует». Вроде бы целый день находится в подразделении, в то же время ничего не делает. Посоветовал Гасанову требовать от офицеров личные планы работы, конкретнее ставить им задачи, контролировать выполнение. Кстати, такой порядок у нас в батальоне заведен давно. Правда, кое-кому вначале он не понравился. Раздавались даже такие возгласы: чего, мол, учитываете каждый наш шаг, мы же не маленькие, знаем, что от нас требуется. Но вскоре убедились, что личный план позволяет конкретно строить свою работу, с пользой для дела тратить время. Понял это и старший лейтенант Гасанов.

Не все получалось у него и с планированием боевой учебы, подготовкой сержантов, доведением решения на боевую службу до исполнителей. Составит, бывало, расписание, а о комплексировании занятий забудет. Своё решение на боевую службу доводит до исполнителей четко, но неконкретно. Не раз приходилось автору этих строк проводить занятия, показывать, рассказывать, вплоть до заполнения книги боевой службы, пока командир роты не научился делать это без ошибок. Во многом помог ему и офицер штаба майор М. Палагнюк.

Конечно, мне как командиру батальона было бы наивно полагать, что становление в должности старшего лейтенанта Р. Гасанова пройдет гладко. Контроль и помощь старших тут крайне необходимы. Все дело в том, как помогать. Ведь излишняя опека может отрицательно сказаться на инициативе молодого офицера, сковать его действия, образно говоря, подрезать ему крылья. Однако и нежелание замечать промахи, ошибки, надеяться на то, что человек сам «дойдет», тоже ни к чему хорошему не приведет. Поэтому офицеры штаба батальона постоянно держали в поле зрения деятельность нового командира роты.

Нам, например, понравилось, как он взялся за создание уюта в помещении, нормальных условий для учебы личного состава. За короткое время в подразделении были оборудованы сушилка, комната бытового обслуживания, класс боевой службы. Лично старший лейтенант Р. Гасанов, другие офицеры роты, старшина немало сделали по оснащению объекта инженерно-техническими средствами охраны. Их инициативу мы всячески поддерживали, поощряли, помогали довести начатое до конца.

Командир роты установил точное время подведения итогов рабочего дня с офицерами и с сержантами. Это повысило их

ответственность за качество своего труда, позволило конкретнее оценить успехи и недостатки каждого, оперативнее влиять на ход событий. Я одобрил такое начинание, внимательно следил за претворением его в жизнь. И вскоре убедился, что старший лейтенант Гасанов — человек ищущий, старательный, душой болеет за дело.

Думается, представляет интерес и его работа с сержантами. Некоторые из них до прихода в роту нового командира не служили примером в личном поведении, допускали невыдержанность в обращении с подчиненными, нередко плохо готовились к занятиям и потому проводили их на низком методическом уровне. Бывший командир от случая к случаю анализировал работу младших командиров, нерегулярно проводил с ними инструкторско-методические занятия. Вследствие этого некоторые из них проявляли халатность.

Чтобы поднять активность младших командиров, их заинтересованность в делах коллектива, старший лейтенант Гасанов стал строго оценивать ежедневный труд каждого. Сам бывал на занятиях, в карауле, при выполнении хозяйственных работ, которыми руководили сержанты. Их деятельность контролировали заместитель командира роты по политической части, старшина. Это давало возможность командиру при подведении итогов за день вести конкретный разговор об их успехах и недостатках. Между младшими командирами разгорелось соревнование, кто лучше проведет занятие, выполнит задачу, возглавляя караул или войсковой наряд, за образцовый внутренний порядок в отделении. Эти и другие мероприятия, проведенные командиром роты, сплотили коллектив, укрепили дружбу, товарищество в нем, позволили сержантам стать настоящими помощниками офицеров. Появились передовики, среди них, например, старший сержант В. Юшков, сержант Б. Сатаров и другие.

По моему совету примерно так же командир роты оценивал деятельность и командиров взводов, ставил им конкретные задачи, требовал неукоснительного выполнения приказов и распоряжений. Конечно, не сразу, некоторые из них, я бы сказал, с большими потугами, но все же научились работать производительнее, ценить учебное время.

При организации контрольных занятий по тактико-специальной подготовке, уставам и другим (там, где от обучаемых не требовалось практических действий) командир роты ввел билетную систему. Новшество не ахти какое, но таким образом удалось значительно повысить успеваемость обучаемых. Каждый военнослужащий, как учащийся на экзамене, брал билет, в котором, как правило, было не более четырех вопросов, садился за классный стол и готовился к ответу.

Вместе с политработником батальона капитаном В. Ярощуком мы не раз присутствовали в роте старшего лейтенанта Гасанова на подобных занятиях и убедились в целесообразности этого метода. Да и факты

говорят сами за себя: подразделение за короткий срок заметно обошло своих соперников в соревновании по результатам боевой учебы.

Разумеется, постоянно наблюдая за становлением молодого командира роты, мы всегда готовы были прийти ему на помощь, вовремя поправить, подсказать. Не скрою, иногда приходилось не раз и не два терпеливо, тактично убеждать тов. Гасанова в его ошибках, поспешно принятом решении.

Так, однажды рядовой П. Абдикаримов допустил незначительное нарушение. Командир роты приказал командиру взвода выяснить причину проступка солдата. Офицер выполнил распоряжение и доложил об этом, но командиру роты ответ показался неубедительным, и он за недисциплинированность арестовал рядового П. Абдикаримова.

Когда мне стало известно об этом, я тут же вызвал старшего лейтенанта Гасанова и потребовал объяснить свои действия. К моему удивлению, он был твердо убежден, что поступил правильно. Пришлось терпеливо разъяснить командиру роты, что в его распоряжении имеется немало других средств воздействия на нерадивого подчиненного, а арест — крайняя мера и прибегать к ней надо тогда, когда все другие не дали должных результатов. Тем не менее Гасанов стоял на своем: дескать, он не превысил предоставленных ему прав и выбрал ту меру воздействия, которую считал наиболее целесообразной в данной ситуации. Я предупредил командира роты, что при повторении подобного с него будет строго взыскано. К чести старшего лейтенанта Гасанова, он понял свою оплошность и стал разумнее пользоваться дисциплинарной властью.

Прошло немногим больше года, как старший лейтенант Р. Гасанов командует ротой. Срок небольшой, но за это время офицеры, сержанты, партийная, комсомольская организации подразделения под его руководством сделали немало. Обеспечена надежная охрана объектов, личным составом достигнуты намеченные рубежи в социалистическом соревновании, повышении боеготовности, укреплении воинской дисциплины. Рота по-прежнему удерживает звание отличной.

Однако неправильно было бы считать, что командирское становление старшего лейтенанта Р. Гасанова полностью завершилось. Нет, становление офицера — путь долгий и тернистый. Тем более, что будет еще в службе Рамиса Гасанова и новые, более высокие должности и звания. Незбежны и радости, и огорчения, и сомнения, и разочарования. Чтобы легче было преодолевать все преграды, офицеру надо постоянно повышать свой идейный уровень, военные и политические знания, совершенствовать практику обучения и воспитания подчиненных. Только тогда придет успех.

**Подполковник А. СЕЛЕЗНЕВ,
командир отличного батальона.**

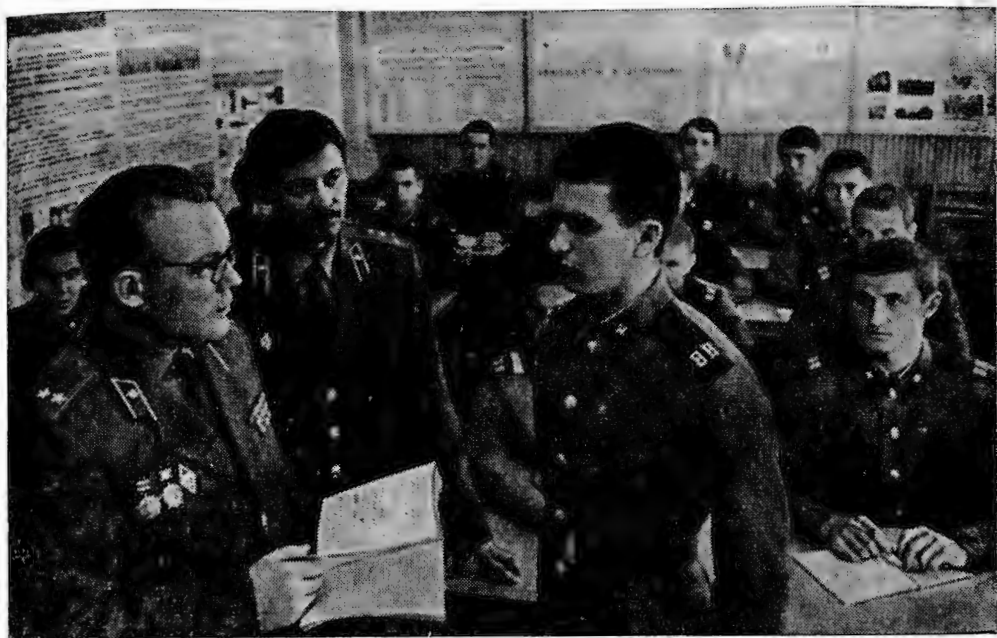

1

2



НА КОНТРОЛЬНЫХ ЗАНЯТИЯХ

ФОТОРЕПОРТАЖ

Ответственная роль в идейной закалке, обеспечении высокой технической выучки связистов и других специалистов принадлежит учебным подразделениям.

Подразделение, где командиром офицер Н. Чмилевский, — одна из лучших по результатам боевой службы, боевой и политической подготовки, состоянию воинской дисциплины и внутреннего порядка.

Здесь постоянно совершенствуются приемы и способы подготовки военнослужащих разных специальностей, учебная материально-техническая база.

Как свидетельствуют контрольные занятия, личный состав роты стремится к тому, чтобы вновь показать высокие



3

результаты в службе, учебе и воинской дисциплине.

На должном идейном и организационном уровне проводит занятия по политической подготовке командир взвода капитан В. Шумилко.

На снимке 1 — подполковник Е. Драчев с руководителем группы офицером В. Шумилко проверяет конспект у рядового С. Свирина. На этих занятиях воины продемонстрировали глубокие знания.

Доволен работой радиотелеграфистов рядовых Г. Авдева и И. Винокурова (снимок 2) проверяющий прапорщик В. Зайков. Нормативы перекрыты. Оценка «отлично».

Быстро развернул радиостанцию и установил связь рядовой И. Тюрин. Трудные условия не помеха для радиста. Задача выполнена успешно — таково мнение прапорщика В. Мацкевича (снимок 3).

Умелое обучение и упорная тренировка — основа успехов в предстоящей проверке по огневой подготовке. На снимке 4 — отличник учебы заместитель командира взвода старший сержант Ю. Литвин дает совет рядовому И. Корниенко, как лучше прицеливаться.

В то же время на проведенных контрольных занятиях были вскрыты и недочеты, над устранением которых трудится сейчас весь личный состав роты.

Фото Р. РЯЗАНОВА.

4



ПРИБОЩЕНИЕ МОЛОДЫХ СОЛДАТ К СТРОЮ

Каждый офицер, прапорщик и сержант, имеющий опыт работы с подчиненными, из своей собственной практики хорошо знает, что основы обученности закладываются с первых дней службы. Именно в это время вырабатываются определенные навыки, которые затем превращаются в привычку, какую впоследствии трудно изменить. Вот почему приобщению молодых солдат к строю, их одиночной строевой подготовке следует подходить очень внимательно.

Как обычно поступают у нас? Еще до начала плановых занятий на учебном пункте с пополнением организуем знакомство с положениями Строевого устава Вооруженных Сил СССР. В частности, добиваемся, чтобы молодые воины выучили наизусть статьи 25 и 26, усвоили основные элементы строя, строевые команды, знали свои обязанности перед построением и в строю.

Вполне естественно, поначалу у юношей, только недавно сменивших гражданский костюм на военную форму, возникают трудности. Нередко у них не получаются, казалось бы, простейшие приемы, вроде таких, как согласованное движение рук и ног при прохождении строевым шагом. Многие стесняются своего неумения. Стараемся, используя различные формы и методы, помочь новичкам поверить в свои силы, убедить, что, если они будут проявлять усердие, через две-три недели их трудно будет отличить по строевой подтянутости от солдат, которые прослужили уже многие месяцы. Не упрекаем молодых воинов за просчеты, вызванные отсутствием специальных навыков. Ведь порицания заслуживает не тот, кто, не зная, хочет знать, а тот, кто не знает, но делает вид, будто знает.

В этот ответственный период чаще планируем беседы о традициях войск, о значении строевой обученности, о военной форме одежды, влиянии высокой воинской дисциплины, исполнительности на успешное решение возложенных на подразделения задач. Большую пользу приносят выступления отличников боевой службы и учебы о том, как проходило их становление. Такого рода мероприятия и постоянные тренировки способствуют воспитанию у молодых воинов любви к строю, привычки четко выполнять свои обязанности перед построением и в строю. Кроме того, они позволяют на плановых уроках больше времени уделить одиночной подготовке.

Первое занятие на учебном пункте по строевой подготовке у нас принято начинать с образцового показа элементов строя специально подобранным отделением. Теоретические положения, подкрепленные на-

глядно, усваиваются впоследствии гораздо быстрее и прочнее.

В дальнейшем учеба новичков строится согласно программе боевой подготовки молодых солдат и с соблюдением таких педагогических принципов, как — идти от простого к сложному, от известного к неизвестному и т. п.

Решающее значение в достижении успехов в строевой подготовке имеет личный пример самих обучающихся, их методическое мастерство. Вот почему перед отработкой каждой новой темы с сержантами офицеры проводят инструкторско-методические занятия. На них проверяются знание младшими командирами положений Строевого устава, их умение практически выполнять те приемы, которым будут обучать подчиненных. В то же время им показывается методика обучения по данной теме.

Накануне занятия проводятся также инструктажи. Они длятся всего несколько десятков минут, в течение которых командирам отделений напоминаются методические советы и рекомендации по устранению ранее обнаруженных или предупреждению возможных недостатков.

Подготовка сержантов к очередному занятию по строевой подготовке, как правило, проводится в часы самоподготовки самостоятельно или под руководством одного из командиров взводов.

Все это дает положительные результаты.

Мне неоднократно приходилось бывать на занятиях, проводимых с отделением сержантом В. Елисеевым. Всякий раз младший командир умело применял различные методические приемы, подготовительные упражнения и другие действия, которые облегчали солдатам усвоение строевых приемов и давали руководителю возможность быстрее изучить их с подчиненными.

Сам В. Елисеев отличник боевой службы, боевой и политической подготовки, постоянно совершенствует методическое мастерство. Готовясь к очередному занятию, не ленится тщательно проштудировать учебную литературу, составить подробный план-конспект, где, как говорится, все разложено по полочкам, в изучаемом приеме выделены элементы, от выполнения которых зависит то или иное действие в целом. Много тренируется самостоятельно. Когда испытывает затруднение, обращается за советом к командиру взвода. Потому-то выходит всегда на занятия во всеоружии, хорошо подготовленным.

Вот как он проводил одно из первых занятий по строевой подготовке по теме «Строевые приемы и движение без оружия».

Проверив заправку обмундирования, наличие и подгонку снаряжения, сержант объявил тему, цели, учебные вопросы. Коротко напомнил молодым солдатам элементы строевой стойки и команды, по которым выполняется прием. Образцово продемонстрировал в целом, затем медленно — по разделениям. Все военнослужащие видели командира при показе спереди, сбоку и сзади. Затем Елисеев перешел к разучиванию строевой стойки по элементам. Для этого он построил подчиненных в разомкнутом одношереножном строю на линии прямоугольника, чтобы носки сапог солдат касались черты, и показал первое подготовительное упражнение — «Развертывание носков по линии фронта на ширину ступни». Закончив показ и объяснение, командир отделения приступил к тренировке, подавая команду «Носки свести, делай — РАЗ, носки развести, делай — ДВА» и т. д.

Сначала упражнение выполнялось под общую команду, а потом сержант проверял, как усвоил его каждый солдат.

После одиночной тренировки была применена попарная тренировка, для чего сержант произвел расчет в отделении на первый и второй и скомандовал: «Первые номера налево, вторые напра-ВО» и далее: «Первые номера проверяют, вторые выполняют — к попарной тренировке — ПРИСТУПИТЬ», а сам следил за действиями обучаемых, помогал устранять недостатки и периодически менял тренирующихся и контролирующих.

Кратко подведя итог, командир отделения показал второе подготовительное упражнение — приподнимание груди с подачей корпуса несколько вперед, подборанием живота, развертыванием плеч и опусканием рук посредине бедра. Командир разъяснял солдатам, что, начиная упражнение, нужно сделать глубокий вдох и в таком положении задержать грудную клетку, сделать выдох и продолжать дыхание с приподнятой грудью, корпус тела немного подать вперед и подобрать живот, а плечи развернуть. Руки при этом опускаются так, чтобы кисти, обращенные ладонями внутрь, были сбоку и посредине бедер, а пальцы полусогнуты. Чтобы проверить правильность подачи корпуса несколько вперед, необходимо приподняться на носки, а затем, не изменяя наклона корпуса, опуститься на всю ступню. В. Елисеев обратил также внимание на то, как обучаемые должны держать голову при строевой стойке, и перешел к тренировке.

Отработав подготовительные упражнения, сержант приступил к слитной тренировке всех элементов строевой стойки, для чего подавал команды «Становись», «Смирно» и т. д. Чтобы убедиться, что строевая стойка выполнена правильно, он несколько

раз приказывал солдатам подняться на носки, и те из них, кто принял строевую стойку правильно, легко и без наклона выполнили команду.

Так же детально были изучены и остальные вопросы: «Движение шагом и бегом», «Изменение скорости движения», «Прекращение движения».

В конце занятия военнослужащим было указано на положительные стороны и недостатки, выставлена оценка каждому солдату и даны задания на самоподготовку. Абсолютное большинство новичков в целом неплохо усвоили материал, чему во многом способствовало высокое методическое мастерство сержанта.

К сожалению, некоторые командиры отделений (и даже взводов) в ходе строевой подготовки молодых воинов допускают немало просчетов. Так, сержант Ю. Матвеев вместо того, чтобы перед подачей команд самому принимать положение «смирно», кратко объяснять личному составу то или иное требование Строевого устава, расхаживал, заложив руки за спину, перед строем, пространно излагал теорию вопросов, когда следовало больше действовать практически, не соблюдал порядок разучивания приемов. В результате солдаты в отделении часто ошибались, нарушали дисциплину строя. Конечно же, польза от такого обучения оказалась невысокой.

Встречаются и другие недостатки на строевых уроках с новичками. Бывает, что сержант проверяет подготовку одного солдата, а остальные стоят, то есть учебные минуты используются неэффективно. Подчас неправильно распределяется время на отработку различных элементов. Кое-кто из сержантов, когда что-то не получается у молодых, проводит много дополнительных тренировок. Мы сдерживаем такое чрезмерное рвение: ведь при правильной организации строевых занятий требуется большое физическое напряжение, стало быть, их нельзя планировать ежедневно и тем более по два в день. Практика показывает, что наибольших успехов добиваются те командиры подразделений, которые занимаются строевой подготовкой один-два раза в неделю.

Подчеркну еще и такую мысль. На строевые занятия на учебном пункте отводится не так уж много часов. Поэтому, наряду с плановыми уроками, надо эффективнее использовать для строевого обучения новичков любую возможность (построения, передвижения, занятия по другим предметам боевой подготовки). Причем следует стремиться к тому, чтобы все это проходило в духе состязательности, которая способствует более качественной отработке учебных вопросов.

Капитан Е. РЯДНОВ.

РЕШАЯ ОБЩУЮ ЗАДАЧУ

Ежегодно дважды в подразделения и части поступают молодые солдаты. Как они морально-психологически подготовлены для службы во внутренних войсках, насколько физически закалены и смогут ли преодолевать трудности военной жизни, — эти и многие другие вопросы волнуют не только командиров, политработников, но и нас — офицеров медицинской службы. Поэтому мы в тесном контакте с политотделом, штабом и службами тыла разрабатываем комплексные мероприятия в целях своевременной и качественной оценки физического развития и состояния здоровья военнослужащих.

Медицинские работники выступают перед офицерами, которые выезжают в военкоматы для отбора призывников, а также на учебно-методических сборах командиров и политработников учебного пункта, разъясняют требования нормативных документов по отбору пополнения, читают лекции по психогиgiene и психопрофилактике, об особенностях адаптации молодых солдат к военной службе.

Изучение призывного контингента начинается уже на сборных пунктах военкоматов и в пути следования. О своих наблюдениях офицеры информируют командиров, политработников и врачей части. На учебном пункте врачи знакомятся с учетно-послужными карточками, военными билетами, амбулаторными картами. При проведении медицинского обследования выясняется, какими недугами раньше страдал молодой человек, при необходимости посылаются запросы в военкоматы, по месту лечения до призыва, в школу и т. д.

После медицинского обследования составляется предварительный список лиц, которые требуют на первых порах постоянного медицинского наблюдения. Если есть надобность, отдельные из них направляются на консультацию к специалистам. Затем разрабатываются индивидуальные лечебно-оздоровительные мероприятия, которые утверждаются командиром части. Одновременно пишутся подробные медицинские характеристики на солдат, взятых под наблюдение.

Например, из беседы автора статьи с командиром взвода старшим лейтенантом В. Ляшковым стало известно, что водитель рядовой В. Филоненко невнимателен на линии, нередко нарушает Правила дорожного движения, рассеян. Врачу рядовой В. Филоненко сказал, что его часто беспокоят головные боли, он быстро утомляется. Мы консультировались с врачом-

специалистом. Он предложил временно отстранить рядового Филоненко от управления автомобилем (что и было сделано), назначил курс лечения. Своевременно принятые меры принесли желаемые результаты.

Как показывает опыт, среди молодых солдат встречаются и такие, которые требуют к себе повышенного внимания командиров и политработников. Они не имеют отклонений в здоровье, и лечение им не требуется, но по тем или иным причинам они могут потерять душевное равновесие, впасть в уныние. Задача врачей в этом случае состоит в том, чтобы дать рекомендации командиру, как следует дальше поступать с подчиненными.

Военнослужащие, нуждающиеся во врачебном наблюдении, выявляются и в ходе выполнения ими служебных задач, в беседах с командирами и политработниками подразделений. С лицами, находящимися под медицинским наблюдением, врач встречается лично или получает информацию о состоянии их здоровья от командиров и начальников.

В морально-психологической подготовке воинов большое значение мы придаем пропаганде медицинских знаний, которую ведем с учетом аудитории. Так, офицерам и прапорщикам рассказываем о наиболее часто встречающихся у молодых солдат заболеваниях, называем причины, которые могут их вызвать, указываем конкретные пути профилактики переутомления и перенапряжения.

Немалое время мы отводим санитарному просвещению. Уже на учебном пункте медработники разъясняют военнослужащим физиологические и психологические особенности периода адаптации, положительное влияние на организм физической культуры и спорта, закалывания, соблюдения распорядка дня. Опыт показывает, когда новички понимают происхождение и временный характер своих болезненных ощущений, они легче переносят начальные трудности.

Особое внимание уделяем водителям автотранспорта. Два раза в год с ними проводятся научно-практические конференции по проблемам предупреждения дорожно-транспортных происшествий. Они слушают лекции: «Алкоголь — источник автопроисшествий и несчастных случаев», «Гигиена водителя».

В морально-психологической подготовке воинов важную роль играют занятия по военно-медицинской подготовке. На них личному составу прививаются навыки оказания само- и взаимопомощи при боевых поражениях, несчастных случаях, травмах. Отрабатывается порядок выноса и вывоза раненых с поля боя.

Работа, проводимая медицинской службой части, во многом позволяет облегчить адаптацию молодых солдат к службе во внутренних войсках, предупредить заболевания, сохранить и укрепить здоровье воинов.

Капитан медицинской службы
В. СЕМЕНКОВСКИЙ.

УМЕЛО ОБУЧАТЬ САМООКАПЫВАНИЮ

Успех решения служебно-боевых задач по охране и обороне объектов во многом зависит от того, как район, позиция, пост обеспечивают удобство ведения огня, наблюдения, защиту личного состава от оружия массового поражения, насколько умело и сознательно действует каждый военнослужащий.

Быстро и правильно оборудовать окопы, приспособлять местные предметы к бою — этому должны учить командиры своих подчиненных.

Действительно, площадь поражения часового, стоящего на посту открыто, составляет около 7500 см^2 . Если часовой ведет огонь лежа с тропы нарядов, то площадь его поражения уменьшается не менее чем в 5 раз и составляет около 1500 см^2 . Площадь поражения стрелка в каске, ведущего огонь из окопа для стрельбы лежа, составляет около 150 см^2 , что в 10 раз меньше, чем у лежащего, и в 50 раз меньше, чем у стреляющего стоя.

В условиях применения противником ядерного оружия солдат, занявший по вспышке ядерного взрыва окоп, не подвергнется воздействию ударной волны и светового излучения, а крутости окопа снизят проникающую радиацию в 1000 раз.

Таким образом, правильно оборудованный окоп для стрельбы лежа, требующий на устройство 0,5 чел.-час. (из автомата), 1,5 чел.-час. (из пулемета), а для стрельбы стоя соответственно 1,5 чел.-час. (из автомата), 2,5 чел.-час. (из пулемета), снижает вероятность поражения в 1,5—2 раза от ядерного оружия и в 50 и более раз от пуль и осколков снарядов (мин).

Рассмотрим размеры и элементы простейших инженерных сооружений — окопов для стрельбы лежа из автомата и ручного пулемета.

На первом этапе автоматчик или пулеметчик отрывают на позициях боевого охранения, на рубеже открытия огня идентичные окопы, представляющие собой ровик глубиной 30 см, шириной 60 см и длиной 170 см.

Для обеспечения удобства ведения огня в передней части ровика устраивается площадка для локтей длиной 25—30 см, что соответствует расстоянию между локтями стреляющего из пулемета или автомата лежа.

Если эту площадку сделать на меньшей глубине, это приведет к большому прогибу в спине и быстрой утомляемости стрелка. А при отсутствии площадки стрельба из такого окопа может привести к пылеобразованию и другим отрицательным явлениям.

Некоторые обучаемые, поняв простоту и целесообразность устройства такого ровика, не сооружают бруствер, выбрасывают грунт влево и вправо, оставляя сектор для стрельбы свободным от грунта, тем самым не все делают для защиты от поражения огнем противника.

Наставление предусматривает устройство бруствера в секторе для стрельбы из автомата лежа высотой 10 см. Измерьте высоту от локтя, поставленного вертикально, до ладони (ствола автомата), и вы получите величину около 30 см. Отбросьте



Рис. 1.

Общий вид оборудованного окопа для стрельбы стоя.



Рис. 2.

Общий вид окопа для стрельбы из пулемета стоя.

глубину площадки для локтей (20 см), и получите необходимую величину высоты бруствера в секторе для стрельбы, обеспечивающую защиту туловища (груди) стрелка и нижней части головы (верхнюю защищает каска). Нужно учитывать, что при рытье окопа для стрельбы лежа выбрасываемого грунта недостаточно для образования высокого и пуленепробиваемого бруствера. Следовательно, использовать грунт надо рационально. Зная, что во время стрельбы один глаз закрывается и реакция на огонь противника со стороны этого глаза (как правило, левого) снижается, необходимо при устройстве бруствера создавать большую защиту впереди — слева.

Каковы же должны быть толщина и высота бруствера? Для достижения требований маскировки и затруднения обнаружения стрелка (его головы) высота бруствера должна достигать 30 см (высота головы человека), а толщина — отвечать требованию непрозрачности. Но, чтобы обеспечить непробиваемость бруствера пулями и осколками, его толщина из рыхлого растительного грунта должна достигать 120 см. Если грунт утрамбовывать, то этот размер может быть уменьшен вдвое. По-

этому на занятиях надо учить обучаемых грунт бруствера утрамбовывать пехотной лопатой.

Между бруствером и ровиком, как правило, оставляется площадка, называемая бермой, позволяющая разместить на ней боеприпасы и препятствующая осыпанию бруствера. Ширина бермы с боков — 20—30 см, впереди — 30—40 см в окопе для автоматчика и до 100 см — для пулеметчика. В последующем же, после устройства окопа для стрельбы стоя, она будет площадкой для локтей или для пулемета (см. рис. 1, 2).

Кроме сказанного, следует помнить о необходимости отрывки ровиков для магазина автомата (пулемета) или для сошек пулемета.

Конкретная обстановка, местность, ее рельеф могут оказать существенное влияние на инженерное оборудование позиции, на форму окопа. Знание основ самоокапывания и творческое применение этих знаний на практике позволяет военнослужащим наиболее целесообразно использовать местность в интересах успешного решения возможных задач.

Подполковник-инженер В. МОТОРИН.

Физподготовка и спорт

ПОДБОР И ПОДГОНКА ЛЫЖ

Эффективность обучения технике ходьбы на лыжах по равнине, пересеченной местности, при различном снежном покрове во многом зависит от правильного подбора лыж, палок, обуви, подгонки креплений, а также от ухода за инвентарем. Размер лыж можно подобрать таким образом: поставить лыжи вертикально перед собой, поднять руку: если пальцы заходят за носки лыж — они соответствуют росту. Ширина лыж зависит от состояния снежного покрова: снег глубокий, свежий — лыжи шире, накатанный, плотный — уже. Может случиться, что лыж нужного размера не окажется. В таком случае рекомендуется взять лыжи несколько длиннее.

При подборе лыж необходимо учитывать собственный вес. Чем он тяжелее, тем лыжи должны быть жестче, и наоборот. Если не учитывать этот фактор, то во время передвижения слишком гибкие лыжи будут глубоко вдавливаться в снег, жесткие же — соприкасаться с ним не всей поверхностью. И то и другое затруднит скольжение.

И палки подбирают с учетом роста. Их ставят у носков ботинок или сапог. Нормальным считается, когда верхние их концы на 10—15 сантиметров не достают до плеч. Петли должны свободно пропускать кисти рук лыжника в рукавицах.

Крепления подгоняются по размеру

обуви. Для их установки находят центр тяжести лыжи, и по этой отметке привинчивается передняя часть крепления (если крепления полужесткие, то они подгоняются так, чтобы носок обуви не выходил вперед, за передний край скоб больше чем на 1 сантиметр). Для предотвращения наледения, подлипания снега под пятки ботинок (сапог) на лыжи набиваются резиновые прокладки.

Перед началом зимнего сезона, а лучше после его окончания, обязательно следует осмолить лыжи. Делается это так. Очистив скользящую поверхность от грязи и старой смолы и смазки, обработать шероховатости и другие дефекты мелкой наждачной бумагой. Наложить тонкий ровный слой специальной смолы. Затем с помощью паяльной лампы либо газовой горелки равномерно прогреть до тех пор, пока смола не запузырится, после чего протереть скользящую поверхность насухо чистой ветошью. С новыми лыжами это рекомендуется проделать два-три раза. Во время осмаливания огнем стараться не допускать сильного перегрева: это может привести к обугливанию лыж.

Для лучшего скольжения обязательно перед каждым пользованием лыжами надо применять лыжные мази, учитывая при этом температуру, состояние снежного покрова, длительность тренировок. Перед

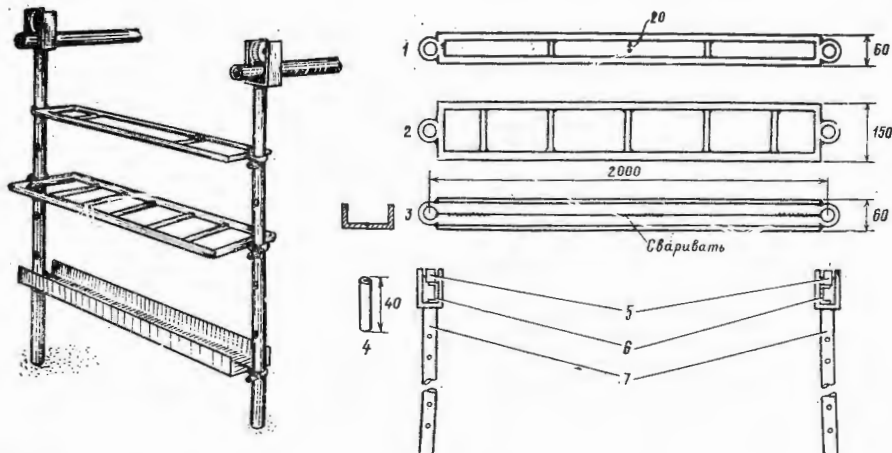

тем как мазать, лыжи нужно очистить от грязи и старой смазки.

Продление срока эксплуатации лыжного инвентаря зависит также от правильного хранения и ухода за ним. Небрежное обращение, несвоевременный ремонт приводят к его деформации, поломке и выходу из строя. Это также затрудняет быструю выдачу лыж личному составу на случай надобности.

Чтобы навести в этом деле порядки и продлить сроки эксплуатации лыжного инвентаря, во многих частях войск оборудованы пирамиды для круглогодичного хранения лыж в кладовой подразделения. Большое распространение получила простая и доступная пирамида, позволяющая на небольшой площади разместить 25—30 пар лыж вместе с палками. Устройство ее обеспечивает свободный доступ для проверки и осмотра лыж, быструю выдачу и постановку их на место, предотвращает поломку и деформацию инвентаря.

Пирамида состоит из следующих частей: верхней, средней и нижней рамок; двух направляющих штанг с роликами (см. чертеж на рис.).

Верхняя рамка служит для фиксации передней части лыжи. Изготавливается она из трубы диаметром 20 мм и длиной 2 метра. Для придания жесткости внутри рамки привариваются две распорки.

Нижняя рамка фиксирует заднюю часть лыж и выполнена из двух уголков 30 мм × 30 мм, соединенных между собой в трех точках сваркой.

Средняя рамка обеспечивает сохранность грузового прогиба лыж. Конструктивно она идентична верхней, но имеет размер по ширине 150 мм. Во избежание деформации между ребрами рамки привариваются пять распорок. На торцах рамок имеются направляющие втулки длиной 40 мм, изготовленные из трубы диаметром 40 мм.

Направляющая штанга служит для сборки элементов пирамиды и изготавливается из трубы диаметром 32 мм, длиной 220 мм. На верхней оконечности штанги крепится обойма с роликом диаметром 60 мм. По длине штанги сверлятся сквоз-

ные отверстия диаметром 10 мм для фиксирующих штифтов.

Сборка пирамиды производится в такой последовательности. На высоте 2,5 метра от пола параллельно укрепляются два швеллера длиной 2 метра на расстоянии двух метров друг от друга. Направляющие штанги своими роликами надеваются на швеллеры, затем собираются верхняя, средняя и нижняя рамки. Их положение фиксируется штифтами. Лыжи передней частью вводятся в верхнюю рамку и с опорой на ребро средней рамки вставляются в нижнюю. Аналогичным способом заполняется обратная сторона пирамиды.

Для устройства такой пирамиды используются отходы производства и строительства: швеллер, уголок и водопроводные трубы, бывшие в употреблении.

И еще один совет, которым нельзя пренебрегать: хранить лыжи надо в сухом, прохладном помещении.

Майор Б. СУМЕРСКИЙ.

ВЫХОДНОЙ ДЕНЬ ПРОШЕЛ ИНТЕРЕСНО

В одно из воскресений в нашей части состоялся спортивный праздник. В нем принял участие весь личный состав. Программой была разнообразной: кросс на 1 километр, подтягивание на перекладине, отжимание на брусьях, волейбол, метание гранаты.

Чемпионом в кроссе стал ефрейтор Н. Пунгин, кавалер знака «За отличие в службе» II степени. 21 раз подтянулся на перекладине рядовой И. Волегов. В соревнованиях по волейболу победила команда подразделения, возглавляемая офицером В. Мишакиным.

Соревнования не оставили никого равнодушным, накал спортивной борьбы был очень высоким.

Этот день воинам запомнится надолго.

Ефрейтор А. НАБОРЩИКОВ.

Хорошую морально-политическую, трудовую и физическую закалку за годы ратной службы получают воины внутренних войск. Их боевые будни полны примерами самоотверженности и неусыпной бдительности, неподкупности и стойкости, чуткости и гуманизма. За такими фактами — люди, которые своими благородными делами, мастерством, патриотическими поступками утверждают авторитет и престиж войск. Ими гордятся и восхищаются, на них равняются. Желая, чтобы имена этих воинов стали известны во всех частях и подразделениях, сослуживцы пишут о них в журнал.

«Дорогая редакция! Убедительно прошу вас рассказать читателям о благородном поступке секретаря партийной организации коммуниста прапорщика А. Середы, — начинает свою корреспонденцию офицер А. Колодяжный. — Случилось так, что в лесу заблудились дети. Александр Емельянович отыскал их и, возвращаясь с ребятами домой, обнаружил в самой чаще леса тяжело раненного охотника в бессознательном состоянии. Многие километры на своих плечах нес он пострадавшего до больницы».

Подобную самоотверженность проявил и прапорщик Н. Белик, бросившийся в бурный поток, чтобы спасти тонущего ребенка, — об этом сообщил в своем письме офицер П. Примак.

Воины, способные отозваться на чужую беду, в критическую минуту забыть о себе ради помощи человеку, и при выполнении служебного долга не могут не быть решительными и мужественными. Именно служба — мерило способностей, знаний и умения военнослужащих. Она каждый миг и каждый час экзаменует их, требуя высокого сознания, добросовестности, твердости характера, выносливости, мастерства — всего того, без чего немисливо успешное решение боевой задачи.

Вот случай, о котором сообщил старший лейтенант В. Трофимов.

Преступник долго вынашивал план побега. Одного лишь не учел, что на его пути надежная техника, люди, мастерски владеющие ею, то есть заслон, который непреодолим. Лишь только осужденный приблизился к рубежу, как приборы обнаружения оповестили о нарушении. Услышав звуковой сигнал, часовой на тропе наряда рядовой А. Махмаражабов быстро поднялся на наблюдательную площадку и заметил притаившегося в запретной зоне человека. Воин хорошо знал, как поступить: не раз действия в подобной ситуации «проигрывались» на инструктажах и занятиях. Повелительным окриком он остановил нарушителя и сразу же подал сигнал на караульное помещение. Начальнику караула сержанту П. Чорбе тоже не нуж-

но было долго искать решение по поступившему с поста докладу. По его приказу резервная группа прибыла к месту тревоги. Сразу же туда направился и наряд контролеров, получивший радиосигнал о попытке побега.

«Воины, отличившиеся на боевой службе, поощрены командиром части», — заканчивает свою заметку офицер. Что ж, закономерный итог отлично сданного экзамена. В его основе — добротная выучка, четкое взаимодействие сил и средств в охране объекта.

А вот еще пример, его приводит тот же автор. Замысливший побег преступник надеялся на то, что караул, охранявший производственный объект, не успеет перекрыть путь через линию охраны. Секунды — и он на столбе. «Назад!» — тотчас последовала команда. Оглянулся — почти рядом офицер с прапорщиком. Рыскнул взглядом по сторонам — солдаты бегут по тропе наряда. В бессильной ярости выхватил нож: «Не подходи!» Да разве остановишь угрозой воина внутренних войск! В короткой схватке преступник был задержан и обезоружен.

Такие оперативные действия воинов — благодатный материал для командиров, политработников, партийных и комсомольских активистов в их воспитательной работе. Но было бы неверным утверждать, что все задачи решаются только успешно. К сожалению, встречаются еще факты, когда кое-кому из командиров и начальников недостает опыта, а порой и ответственности, чтобы четко, по уставному организовать службу, привить подчиненным прочные навыки, мобилизовать их на образцовое выполнение воинского долга, обеспечить надежную охрану объектов. Как следствие, появляются изъяны в службе, «трещины и щели» в системе охраны и... следы на КСП. Неизбежны тогда повышенная нагрузка на личный состав, ненормальный ритм жизни подразделения, неоправданная трата сил и средств. И разве не поучителен в этом отношении, например, эпизод из заметки офицера Р. Морозова.

«Поздно вечером на пульт технических средств охраны поступил сигнал о нарушении на одном из участков запретной зоны.

— Смотрите, следы! — крикнул ефрейтор Н. Чмула, когда резервная группа осматривала место происшествия. В караульном помещении, в подразделении все пришло в движение: «Побег!» Поисковую группу возглавил офицер Д. Моргуновский.

— Карай, след! — дал команду собаке младший сержант В. Маслицкий. Преследование началось.

Нелегко пришлось воинам. Густой кустарник рвал одежду, ветки хлестали лицо,

ноги вязли в болотистой почве. Но все же не жалея сил бежали по следу, который чуял во тьме Карай. По грудь угодил в топь ефрейтор Н. Чмула. Товарищи помогли ему выбраться. И снова только вперед, сквозь лес, по болоту, через ручьи... Воины с честью выдержали испытание, выполнив поставленную задачу».

Читая об этом, восхищаешься солдатской стойкостью. Но невольно приходит и мысль, что всех трудностей могло и не быть, сумей резервная группа пресечь побег в запретной зоне. Значит, есть просчет в организации службы, в обучении войсковых нарядов. И каждый подобный поиск — тревожный сигнал об этом.

Да, служба экзаменует, не прощает того, кто к ней равнодушен, недобросовестен. Тех же, кто проходит сквозь ее горнило, отдавая себя без остатка, она закаляет, одаривает знаниями, опытом.

«Деятнадцатилетним юношей, — рассказывает И. Передерий, — пришел Борис Семенович Гриневич во внутренние войска. А потом по велению сердца остался в них на всю жизнь, выбрав профессию контролера. Большую роль в служебном становлении молодого воина сыграл человек фронтовой закалки старшина И. Коханский. Контролер, старший контролер, командир отделения и, наконец, командир взвода — таков ратный путь прапорщика Б. Гриневича. Любой преступный замысел осужденных, любое их ухищрение разгадает он. Прапорщиком изъяты при попытке доставить в колонию десятки запрещенных предметов, предупреждено немало других нарушений режима и преступлений среди осужденных. Своим опытом ветеран охотно делится с сослуживцами. Многими благодарностями от командиров, грамотами, ценными подарками отмечен его труд. Недавно прапорщик Б. Гриневич стал кавалером нагрудного знака «За отличие в службе» I степени».

Сердечно отзываются увольняемые в запас воины одного из подразделений об офицере А. Козловском. В их письме есть такие строки: «Он отдал нам много своих сил, знаний, душевной теплоты, развил в нас нравственные качества, научил правильно разбираться в жизненных ситуациях. Подполковник А. Козловский скоро уходит в запас. И мы хотим через журнал

выразить ему искреннюю сыновнюю признательность. Счастливы, что встретили на своем пути такого человека, настоящего коммуниста, личным примером показавшего нам, как надо исполнять воинский долг, любить свою Родину».

Бывший прапорщик Нина Ивановна Гайдук делится с нами тем, как ее провожали на заслуженный отдых. «Было сказано много добрых слов, вручили мне медаль, наградили ценным подарком. Нет, не напрасно я прослужила, отдав большую часть жизни внутренним войскам».

Оставляют строй ветераны. Закончив «солдатские университеты», возмужав, уходят из внутренних войск рядовые и сержанты. На смену им встают новые поколения, чтобы, пройдя школу службы, приобрести все то, чем она щедро одаривает своих воспитанников.

Примечательно в этом отношении письмо рядового И. Зуськова, в котором он размышляет о своем труде. «Мне 20 лет, до призыва в армию я учился. Службу начал, как и хотелось, в военном ансамбле песни и пляски. Но через несколько месяцев меня перевели оттуда в одно из подразделений, которое несет службу по охране объектов ИТУ. Когда я впервые заступил на пост, то испытал удивительное чувство: именно от меня зависит покой и счастье моих родных, близких, друзей. Только здесь я понял, насколько прекрасно ощущение своей полезности для людей, для Родины».

В службе возникают трудные ситуации. Не беда, что они требуют много усилий, зато учат жить, а значит, быть лучше, искреннее. Солдаты говорят, что в армии особенно видно, чего стоит человек. И это действительно так. Для меня армия — словно стартовая площадка в большую жизнь».

Очень весомые слова. Служба во внутренних войсках — священное и ответственное дело. Она требует образцовой выучки, полной отдачи сил, сознательности и дисциплинированности, крепкой товарищеской спайки, каждодневно экзаменует солдата, сержанта, прапорщика, офицера во имя высокой боевой готовности, успешного решения служебно-боевых задач.

Майор Д. ЕВСТРАТОВ.

БДИТЕЛЬНОСТЬ ЧАСОВОГО

Глубокой ночью рядовой Сергей Радионов заступил вместе с товарищами в караул по охране важного объекта. Он внимательно всматривался в контрольно-следовую полосу и прилегающую к посту местность. Но что это! Неизвестный преодолел запретную зону, приближается к КСП.

— Стой! Кто идет!
Человек метнулся к забору.

— Стой! Стрелять буду! — последовал требовательный окрик часового.

Нарушитель медленно поднял руки.

Рядовой С. Радионов установленным сигналом сообщил о происшествии в караульное помещение. В считанные секунды ему на

помощь подоспели младший сержант Т. Мараквелдзе, рядовые В. Шуленин и В. Хлыстов.

За проявленную высокую бдительность отличник боевой службы, боевой и политической подготовки комсомолец С. Радионов поощрен командиром. О его умелых и решительных действиях в карауле рассказала «молния».

Капитан В. СУРМИЙ.



СТОЯЛИ НА СМЕРТЬ

Каждый раз, когда ветеран внутренних войск доктор философских наук профессор Евгений Александрович Ануфриев бывает в наших частях и подразделениях, солдаты и сержанты с особым волнением слушают воспоминания фронтовика о героическом бое отряда ОМСБОН под командованием К. Лазнюка у деревни Хлуднево. В нем бессмертной славой покрыли себя все бойцы отряда.

Начинает свои воспоминания ветеран с первого, самого памятного для него события начала войны.

Военный парад, состоявшийся на Красной площади 7 ноября 1941 года, в тяжелейший момент для нашей страны, стал предвестником победного Парада 1945 года. Но пройдет еще около четырех лет кровопролитной борьбы советского народа, прежде чем наступит этот долгожданный день. А тогда, в 41-м, участвовавшие в параде части направлялись прямо на передовую, на оборонительные рубежи осажденной Москвы. Были среди них и подразделения войск НКВД.

В составе парадного расчета находился недавний десятиклассник Женя Ануфриев. 18 июня он окончил московскую среднюю школу, а через четыре дня началась война. Как и тысячи его сверстников, сразу же решил идти добровольцем на фронт. Побежал в райвоенкомат. Получил отказ. Обратился в райком комсомола. И здесь неудача: рано еще, нужен будешь — сам позовем, ответили ему. И вдруг приглашают в ЦК ВЛКСМ и предлагают как спортсмену-лыжнику добровольцем вступить в формирующуюся часть НКВД. Женя согласился.

Зимой 1942 года, писала «Комсомольская правда», в штабы гитлеровских частей стали поступать сведения о том, что линии фронта регулярно переходят группы лыжников. Переходят и исчезают, как белые призраки, несмотря на все попытки вражеской разведки задержать их или хотя бы напасть на след. А потом появились и следы «белых призраков»: летели под откос фашистские эшелоны, суровое наказание несли предатели-полицай, «пропадали» немецкие генералы и офицеры.

Местное население называло их «лыжниками», «десантниками», «парашютистами»

и даже «фронтовиками», потому что в тылу врага они появлялись в форме солдат Красной Армии.

Это были омсбоновцы — бойцы и командиры бригады особого назначения войск НКВД. Бригада была создана по указанию ЦК ВКП(б) и предназначалась для разведывательной, диверсионной и боевой деятельности в тылу фашистских войск. Комплектовалась она из личного состава органов и войск НКВД, сотрудников НКГБ, студентов и преподавателей институтов Москвы, спортсменов. Служить в такой бригаде — большая честь, и поэтому не задумываясь комсомолец Женя Ануфриев встал в ряды бойцов-чекистов.

Отважно дрались с врагом, защищая родную Москву, воины-омсбоновцы зимой 1941/42 года. Незабываемым событием в памяти Ануфриева стал бой за деревню Хлуднево, участником которого он был.

По-военному строг и конкретен язык штабного документа. Из доклада командира бригады полковника М. Орлова: «22.1.42 днем отряд Лазнюка получил задачу выбить противника из деревни Хлуднево совместно с подразделениями 328 сд... Отряд, сняв часовых, ворвался в деревню, забросал дома гранатами и открыл стрельбу из всех видов оружия. У противника поднялась паника. Но увидев, что отряд имеет небольшое количество людей, фашисты начали окружать отряд Лазнюка. Бой продолжался более 4-х часов. В бою за деревню Хлуднево погибло 23 человека, ранено 5. В бою бойцы и командиры отряда проявили стойкость, храбрость и героизм, отлично выполнив задачу».

Когда наши войска заняли деревню Хлуднево, то узнали о бессмертном подвиге лыжников отряда Лазнюка. Они увидели страшную картину. Вокруг обгоревшего, полуразрушенного дома валялись десятки трупов фашистов, а среди них останки горстки храбрецов — воинов-чекистов. Солдаты наступающих частей похоронили их и на свежеструганной доске написали фамилии 23 героев. Но впоследствии выяснилось, что погибло 22 человека, а тяжело раненного Лазнюка спасли. Сам Кирилл Захарович Лазнюк вспоминал:

— После тщательной разведки лыжники атаковали Хлуднево. Разгорелся жаркий бой. Отступить было некуда, да мы и не думали об этом.

После третьего ранения меня вынесли по оврагу в лес Ануфриев и Кругляков.

Мы обратились к Евгению Александровичу Ануфриеву с просьбой рассказать более подробно об этом бое.

— Когда мы вступили в заданный район, — вспоминает ветеран, — мороз достигал 30—35 градусов. Шли на лыжах, одетые в полушубки, телогрейки и валенки. Кроме вооружения, несли солидный запас продуктов. Взрывчатку тащили на волокушах. Тяжело было, но шли быстро. Вот когда пригодилась физическая закалка.

Примерно в час ночи подошли к Хлуд-

нево. Зимой ведь и ночью не бывает полной темноты. Высланная вперед разведка установила, что в деревне до батальона гитлеровцев, есть танки, а местная жительница сообщила, что фашисты пришли сегодня вечером и расположились во многих домах, выгнав оттуда хозяев.

Старший лейтенант Лазнюк решил дать бойцам небольшой отдых, а на рассвете атаковать. Наскоро перекусив и подремав с полчаса, двинулись в путь. Комиссар Егорцев послал меня и еще одного парня разведать огневые точки противника, предупредить, что, как только начнется артиллерийская подготовка, — немедленно отходить.

Подобрались незаметно почти вплотную к огненным точкам. Определили открытые пути подхода к ним. Вдруг на противоположной окраине деревни гроыхнуло несколько взрывов.

Мы быстро вернулись к отряду, который был уже готов к атаке.

В сарае, где располагались, смутно виднелись лица товарищей, подсвеченные огоньками папирос. Слышу чей-то приглушенный голос: «Часовых сняли. Фашисты ночуют в домах, возле которых какие-то ящики и лыжи». Негромкая команда Лазнюка: «Приготовить гранаты, оружие. К бою!»

Дальнейшие события запечатлелись в памяти Евгения Ануфриева, как отдельные фрагменты кинофильма.

— Бесшумно, еле видимые на фоне снега, стремительно двинулись вперед три группы бойцов. Одна — к танкам и артиллерии, вторая — к домам с гитлеровцами, третья, основная, — к штабу.

И вот полетели первые гранаты. Взрывы раздались и в других местах. Из дверей и окон стали выскакивать полураздетые фашисты с криками: «Рус! Рус! Партизан!» — и тут же падали, сраженные метким огнем наших автоматчиков.

Минут через пятнадцать-двадцать картина боя изменилась. Очереди трассирующих пуль с разных сторон нащупывали наших бойцов. Противник налаживал оборону.

Заместитель политрука Лазарь Паперник, разгоряченный боем, со снайперской винтовкой в руках кричал: «Дайте цель! Цель!..» Кто-то ответил: «Вон пулемет! Вон там, смотри, справа!..» Паперник сливается с винтовкой. Выстрел. Пулемет замолкает. Но огонь усиливался. Послышался голос комиссара: «Нас обходят слева!» Несколько бойцов бросились на фланг. В той стороне завязалась яростная перестрелка.

На правом фланге после отбитых атак стало потише. Я осмотрелся, похлопал по карманам, ощущал подсмок. Патронов и гранат нет. Вспомнил, что стрелял из револьвера два раза, значит, осталось еще пять патронов.

Но тут очередная атака гитлеровцев. Отбиваем ее в основном гранатами. Раздалась команда Лазнюка: «Всем отходить к сараю!» Где ползком, где бегом, мы отступили.

Пробравшись в сарай, я огляделся. Никого нет. Мелькнула мысль: «Последнюю в револьвере пулю — себе». Вдруг — шаги. Затем вижу: сержант Кругляков поддерживает старшего лейтенанта Лазнюка, раненного в лицо. Ранен и Кругляков. Оба залиты кровью. Сержант хрипло бросает: «Женя, помоги». Вдвоем подхватываем командира и отходим к оврагу. Пять-шесть шагов бегом и падаем... А потом шли и шли по глубокому снегу с одной мыслью: «Дойти, дойти, во что бы то ни стало — дойти! Спаси командира».

И дошли. Меня не задел вражеские пули, хотя на обмундировании насчитал пять осколочных пробоин...

Укрывшись в землянках местные жители рассказывали, что фашисты стреляли по горстке храбрецов из минометов и пушек. В живых остался лишь один заместитель политрука Лазарь Паперник. Враги бросились к нему. И в этот момент Паперник с криком: «Большевики живыми не сдаются!» — рванулся в гущу вражеских солдат с противотанковой гранатой...

Ценой своей жизни бойцы отряда оставили наступление гитлеровских ударных подразделений. Дальше Хлуднева противник ни в тот день, ни позже не продвинулся. Фашисты потеряли в этом бою более 150 человек убитыми и ранеными.

Страна высоко оценила подвиг лыжников. За героизм и мужество, проявленные в борьбе с немецко-фашистскими захватчиками, 21 воин-чекист посмертно награжден орденом Ленина, а заместителю политрука — бывшему мастеру 1-го Московского часового завода коммунисту Л. Х. Папернику присвоено звание Героя Советского Союза. Командиру отряда старшему лейтенанту К. Лазнюку был вручен орден Ленина, сержанту А. Круглякову и рядовому Е. Ануфриеву — ордена Красного Знамени.

Газета «Правда» 14 февраля 1942 года писала: «Пройдут годы, разрушенная немцами деревня залечит раны, кровавые следы немецких захватчиков будут стертые, а память о героических лыжниках сохранится навеки».

Еще в годы войны художники П. Соколов-Скаля и А. Плотнов написали картину «Подвиг 22 лыжников». 18 декабря 1967 года в деревне Хлуднево Калужской области открылся памятник отважным лыжникам-чекистам. На сером граните выбиты строки: «Память о героических лыжниках сохранится навеки», рядом имена Героя Советского Союза Л. Паперника и еще 21 воина.

**Подполковник Б. ЛЕГАШОВ,
подполковник Ю. КУЛЬБАКИН.**

ШИРОКИМ ФРОНТОМ

«Активно способствовать успешному решению исторической задачи соединения преимуществ социализма с достижениями научно-технической революции, обобщать и широко пропагандировать передовой опыт, успехи советской науки и техники».

Из постановления ЦК КПСС «О дальнейшем улучшении идеологической, политико-воспитательной работы».

К чествованию победителей социалистического соревнования в части готовились тщательно: вывесили красочные транспаранты, призывающие равняться на передовиков, бюллетени с фотографиями правофланговых, выписками из их служебных карточек. И вот в торжественной обстановке начальник политотдела, открывая собрание, представил отличившихся. Среди них ефрейтор А. Сергеев, рядовые В. Лукин, С. Шангин.

Ефрейтор А. Сергеев, награжденный знаком «За отличие в службе» II степени, поделился тем, как он следит за показаниями приборов, вместе с другими специалистами ИТСО участвует в анализе работы системы сигнализации, доводит обобщенные сведения до командира, офицеров подразделения, вносит предложения, по которым принимаются необходимые меры.

Лучший водитель рядовой В. Лукин рассказал товарищам о подготовке машины к выезду в рейс, умении на слух узнавать появление лишних шумов в двигателе, своевременно устранять неполадки. «Этому меня научили в роте командиров, старшие товарищи», — отметил солдат.

Затем выступил рядовой С. Шангин.

Под аплодисменты сослуживцев передовикам вручили награды: переходящие вымпелы, грамоты командира и обкома комсомола, а также удостоверения специалистов.

Так прошло одно из мероприятий, запланированных политотделом части после выхода в свет постановления ЦК КПСС «О дальнейшем улучшении идеологической, политико-воспитательной работы». При обсуждении на партийном собрании задач, вытекающих из него, коммунисты подчеркивали, что благодаря достижениям науки, промышленности внутренние войска в целом и подразделения, где они служат, в том числе имеют на вооружении современные технические средства. Долг

агитпропгруппы — довести это до каждого воина, помочь им глубже осознать свою ответственность за повышение боевого мастерства, уровня специальных знаний, внедрение передового опыта. К сожалению, она недостаточно внимания уделяла научно-технической пропаганде, слабо планировала ее, подготовленные агитпропгруппой материалы порой содержали мало фактов об использовании ИТСО, транспорта, средств связи, оружия в ротах.

После собрания было увеличено количество выступлений по таким темам, как «Десятая пятилетка и создание материально-технической базы коммунизма», «Современные средства связи и перспективы их развития», «Умело владеть оружием, ИТСО, содержать их в образцовом состоянии — обязанность каждого военнослужащего» и иным.

Офицеры В. Кочергин, В. Ширяев, В. Зайцев, Е. Селюгин, прапорщик В. Константинов, другие товарищи увязывают теоретические вопросы с практическими, рассказывают о том новом, что появилось в подразделениях, как оно влияет на повышение эффективности ратного труда.

Расширению кругозора личного состава способствуют запланированные политотделом встречи с учеными, преподавателями вузов, ведущими инженерами предприятий. Люди уходят со встреч с ними обогащенными знаниями, лучше готовятся к семинарам, собеседованиям, техническим конференциям. На одной из конференций капитан В. Трух высказал мысль о необходимости обобщить опыт использования технических средств в передовом подразделении. Его поддержали. Была создана комплексная группа из специалистов. Она изучила работу офицеров, прапорщиков, рационализаторов, составила описание их труда, приложила к нему план мероприятий, проводимых с личным составом, вариант учебного расписания, графики, диаграммы. Подготовленные материалы стали хорошим подспорьем в практической деятельности командиров, политработников, партийного и комсомольского актива.

Широкое распространение в части получил опыт и других передовиков — офицеров А. Головнева, И. Гайфуллина, прапорщика В. Новикова, сержанта И. Киселева, рядового Д. Кентаева.

Политотдел, партийные организации постоянно заботятся, чтобы пропаганда технических знаний тесно увязывалась с воспитанием личного состава. Ведь только люди, идейно закаленные, овладевшие

сложной техникой, смогут успешно выполнять свои обязанности в любой обстановке, действовать с высоким сознанием, собранно, уверенно. В подразделениях с этой целью налажен контроль за проведением занятий, лекций, бесед. Результаты контроля обсуждаются на партбюро, принятые решения доводятся до всех членов КПСС.

При заслушивании сообщений коммунистов отмечается положительное в их практике, даются рекомендации по устранению недостатков. Так, коммунисту С. Мансурову было указано, что он умеет оперировать цифрами, объяснять принципы устройства систем сигнализации, порядок их эксплуатации, регламентных работ, но этого мало. Нужно раскрывать государственную значимость выполняемых воинами задач, зажигать их сердца стремлением не жалеть сил в овладении современной техникой, идти непременно дальше, добиваясь повышения качества ее обслуживания. Офицеру предложили изменить стиль преподавания, добиться единства обучения и воспитания военнослужащих. После заслушивания члены партбюро не выпускали его из виду, советовали, помогали. Положение начало меняться: воины-специалисты, с которыми он занимался, стали проявлять больше инициативы, творчества в выполнении своих обязанностей, улучшения показателей в социалистическом соревновании, а значит, вносить более весомый вклад в общий успех.

На подобную ошибку указывалось и руководителям технических кружков, молодым энтузиастам, влюбленным в свой творческий труд, но не имеющим достаточного опыта работы с людьми. Сейчас на каждом занятии они приводят яркие примеры образцового несения боевой службы с использованием ИТСО, умелого овладения классной квалификацией, оказания помощи товарищам.

Под руководством политотдела активной пропаганда военно-технических знаний ведут комсомольские организации. Взять хотя бы роту, где заместителем командира по политчасти старший лейтенант А. Бездорожный. О таких передовиках, как рядовой В. Пыжьянов, здесь пишет стенная печать, рассказывают в беседах агитаторы. Получив как-то тревожный сигнал с периметра, Пыжьянов тут же сообщил о нем начальнику караула и войсковому наряду контролеров. Прибывшие к месту происшествия солдаты никого не обнаружили. Возвращаясь, кто-то из них сказал: «Аппаратура подвела, вхолостую сработала». Однако они вскоре убедились: техника исправна и часовой-оператор действовал четко. Преступник, пытавшийся совершить побег, задержан контролерами, получившими своевременную информацию.

В ходе Ленинского зачета «Решения XXV съезда КПСС — в жизни!» члены ВЛКСМ отчитываются, как они выполняют личный комплексный план «Учимся коммунизму, защищаем коммунизм», в котором есть обязательства — повышать уровень технических знаний, классность, совершен-

ствовать навыки владения оружием и ИТСО. С тех, кто трудится с лентой, строго спрашивают, а тех, кому приходится трудно, стараются не оставить в стороне. С ними дополнительно занимаются и командиры, и члены технических кружков. Отличники боевой службы, боевой и политической подготовки доходчиво рассказывают о приобретенных ими навыках и приемах, наглядно демонстрируют свой опыт. Они одними из первых подержали почину «Изучил специальность — помоги товарищу», «Имеешь классную квалификацию — повысь ее», «Взаимозаменяемость — дело общее», способствовали их распространению.

Эти люди — активные участники комсомольских рейдов, умеющие определить качество содержания техники, ухода за ней, нормы использования горючего. В ходе одного из рейдов оказалось, что показатели расхода бензина у военных водителей ефрейтора И. Биккулова и рядового Н. Гулемина разные, хотя автомобили у них одной марки, пройденный километраж почти равен. Показатели были таковы: Гулемин перерасходовал 51 литр, а Биккулов 9 литров сэконобил. Выяснилось — первый готовил машину к рейсам недостаточно тщательно, не регулировал работу карбюратора, бензонасоса, прочих частей и механизмов. На подобные недостатки офицеры политотдела обратили внимание секретарей комсомольских организаций на очередном семинаре, предложили усилить воспитательную работу. Теперь активисты более тщательно контролируют, как их товарищи содержат и эксплуатируют закрепленную за ними технику, проводят конкурсы — кто быстрее выявит и устранит неисправность, выпускают бюллетени с фотографиями победителей. Принципиально оценивая отрицательные явления, остро критикуют нерадивых в «Комсомольском прожекторе».

Принятые меры способствовали повышению качества обслуживания автомобилей, экономии и бережливости. Командиры не раз отмечали рядовых А. Габдрахманова и Н. Зверева. Они хорошо знают машины, умеют управлять ими на дорогах разного профиля, точно в срок прибывают в назначенные пункты. И еще — каждый овладел навыками смежной специальности слесаря-ремонтника, может устранить в случае необходимости неполадки в пути, помочь товарищам.

Проводимая в части научно-техническая пропаганда оказывает заметное влияние на развитие рационализации и изобретательства. Здесь регулярно проводятся сборы специалистов. Политотдел заботится, чтобы начальники служб не просто выступали на них, а будили творческую мысль, постоянно руководили энтузиастами, чей вдохновенный поиск способствует улучшению надежности охраны объектов, повышению боеготовности подразделений.

Однажды офицер Э. Инфантов обратился к специалистам с просьбой помочь оборудовать класс, где будут обучаться военные водители. И такой класс теперь есть.

В нем идут занятия с использованием электрифицированных стендов, наглядных пособий, изготовленных лейтенантом С. Иванниковым, прапорщиком Г. Кипоренко, ефрейтором Р. Валиевым и другими военнослужащими, проводятся встречи с работниками ГАИ, ВАИ.

Офицеры политотдела самокритично признают, что эффективность военно-технической пропаганды могла быть выше, если бы партийные организации принимали более действенные меры к тем, кто мало заботится о росте своих технических знаний. Наглядный пример тому — случай со старшим лейтенантом В. Долбня. Когда его назначили командиром роты, он не проявил должной настойчивости в изучении уставов, инструкций по правилам эксплуатации инженерно-технических средств и другой военной техники. Заметили это лишь тогда, когда в подразделении начали ухудшаться результаты, а рядовой П. Сибирцев нарушил правила безопасности. Эти отрицательные факты стали, конечно, предметом гласности, но было бы лучше, если бы их не допустили, вовремя предупредили. Кстати, уровень технической под-

готовки офицера не был отражен и в аттестации на него.

Как все военнослужащие овладевают техническими знаниями, приобретают необходимые навыки? — эти вопросы не могут не волновать политотдел сегодня. И где они постоянно рассматриваются на совещаниях и собраниях, обсуждаются в штабных и ротных парторганизациях, там избегают многих недостатков.

В пропаганде технических знаний важно полнее использовать возможности культурно-просветительных учреждений. В частности, о которой идет речь, в клубе пока редко демонстрируются учебные кинофильмы, проводятся обзоры специальной литературы, выставки достижений рационализаторов.

Расширить фронт работы, добиваясь ее высокой результативности, — это и есть конкретный ответ на требования постановления ЦК КПСС «О дальнейшем улучшении идеологической, политико-воспитательной работы» о повышении уровня технических знаний советских людей, их вооруженных защитников.

Майор В. ПРОДУВАЛОВ.

ЗАСЛУЖЕННАЯ НАГРАДА



Капитан Б. Горьковенко.

За отличные показатели в боевой службе, учебе и дисциплине подчиненных, личную примерность капитан Борис Иванович Горьковенко награжден медалью «За боевые заслуги».

Успех достигнут упорным многолетним трудом. Став командиром роты, Борис Иванович провел большую творческую работу по совершенствованию учебной материально-технической базы. Почти полностью переоборудованы стрельбище, строевой, химический и гимнастический городки, что позволило повысить эффективность учебного процесса, а следовательно, и качество боевой службы. Хлопотами командира приведена в образцовый порядок столовая подразделения, организована посадка фруктового сада, постройка теплицы. Питание личного состава стало разнообразнее, калорийнее и вкуснее.

Начиная любое дело, капитан советуется с коммунистами и комсомольским активом и всегда находит у них горячую поддержку.

Подразделение пять лет удерживает звание отличного. Солдаты, сержанты, прапорщики и офицеры стараются быть похожими на командира, видят в его боевой награде высокую оценку и своего ратного труда, стремятся подкрепить ее новыми успехами в службе, учебе, выполнении повышенных социалистических обязательств.

Майор Л. САВОШ.

БУДНИ СЕКРЕТАРЯ



В ходе отчетов и выборов еще больше укрепился состав партийных органов. К руководству парторганизациями пришли наиболее авторитетные коммунисты, которые заслужили доверие коллектива своими организаторскими способностями, принципиальностью, инициативой. Об одном из них — старшем лейтенанте А. Метелеве [на снимке 1] — сегодня наш рассказ.

Второй раз Александр Метелев — командир взвода автомобильной роты — избирается секретарем партийной организации. С чего он начал свою работу? Конечно, с плана: продуманного, обстоятельного, конкретного. Видное место в нем заняли предложения, высказанные коммунистами на отчетно-выборном собрании. Это позволило сразу же реализовать некоторые критические замечания.

В центре внимания парторганизации — претворение в жизнь постановления ЦК КПСС «О дальнейшем улучшении идеологической, политико-воспитательной работы». Старший лейтенант Метелев настойчиво добивается, чтобы каждый коммунист выступал активным пропагандистом и проводником идей ленинской партии, отдавал этому исключительно важному делу все свои знания, всю силу души. Являясь руководителем группы политических занятий, секретарь парторганизации старательно готовится к выступлениям, стремится, чтобы занятия проходили интересно, в творческой

обстановке. Доклады и сообщения слушателей по теме, магнитофонная запись и диафильмы, выразительная диаграмма и отрывок из литературного произведения, — все это органично влетается в проводимые им лекции, беседы. Надолго запомнятся воинам политические занятия, состоявшиеся в Центральном музее внутренних войск МВД СССР, тематический вечер «Ленин и теперь живее всех живых», встречи с Героем Советского Союза полковником П. Килиным, ветеранами части, работниками ГАИ и ВАИ, читательские конференции, обсуждение кинофильмов, экскурсии в музеи, коллективное посещение кинотеатров и многое другое. Заместитель командира роты по политической части капитан Ю. Карпунин и секретарь парторганизации старший лейтенант А. Метелев — непременные участники всех этих мероприятий.

В роте работает кружок по изучению биографии В. И. Ленина, широко развернуто социалистическое соревнование за право быть сфотографированным в



Ленинском мемориале гор. Ульяновска у памятного Красного Знамени ЦК КПСС, которым награжден комсомол за заслуги в коммунистическом строительстве и в связи с 60-летием ВЛКСМ.

Автомобильная рота — специфическое подразделение. И коммунисты учитывают эти особенности, делают все возможное, чтобы каждый водитель отлично владел техникой, умело и бережно эксплуатировал ее, был исполнительным, дисциплинированным. Коммунист Метелев проводит со взводом занятия по специальной подготовке, инструктирует личный состав перед выездом из парка, помогает водителям, и в частности рядовому Е. Зеленскому, глубже разобраться в устройстве системы питания двигателя (снимок 3).

Парторганизация заботится о воспитании у воинов профессиональной гордости, высокой ответственности за выполнение своих обязанностей, сознания того, что водителю доверяется жизнь людей, дорогостоящая техника. Командиры, политработник, активисты нетерпимо относятся к нарушениям парковой службы, к малейшим проявлениям расхлябанности, лихачества, невнимательности. В социалистических обязательствах роты — борьба за безаварийную эксплуатацию техники, продление межремонтных сроков пробега машин, повышение классности, экономию горючесмазочных материалов.

Благодаря дружным и настойчивым усилиям коммунистов, всех воинов подразделение завоевало звание отличного. Здесь не допущено нарушений Правил дорожного движения, автопроисшествий. Образцово выполняют свой воинский долг прапорщик Н. Демьянов, старший сержант Ю. Козлов, ефрейторы В. Хвостов, А. Сизяев, рядовые В. Игнатьев, Н. Таран и другие.

В роте никто не остается забытым. Если воин добился успеха, секретарь парторганизации позаботится о распространении его опыта. Тем, кто допустит промахи, напомнят, помогут словом и делом. В этих целях активно используются боевые листки, стенная газета «Слушим Родине». Помощь и советы старшего лейтенанта А. Метелева (снимок 2) всегда бывают кстати.

Деятельность коммунистов у всех на виду. В них воины видят не только строгих воспитателей, но и добрых и чутких старших товарищей, к чьим мнениям и советам прислушиваются. Закончив срочную службу, Владимир Сотула остался в подразделении. Сейчас он — прапорщик, инструктор практического вождения. Его мечта — связать свою жизнь с партией Ленина. Подготовиться к этому ему помогает коммунист Метелев (снимок 4).

Будни секретаря... Как много вмещают в себя эти два слова! За ними — множество больших и малых дел, забот, радости и огорчения. Помогать командиру в поддержании и укреплении ус-



тавного порядка, решительно выступать против недостатков, добиваться их устранения, личным примером, страстным партийным словом увлекать за собой сослуживцев — такова жизненная позиция Александра Метелева.



3

4

ОСОБАЯ ГРАНЬ



Для политработника, как, впрочем, и для любого офицера, пора профессионального становления исключительно важна. В это время в нем складываются особые черты, соответствующие специфике труда, высокие моральные качества, все острее проявляется призвание. Формируется военный специалист, о котором товарищ Л. И. Брежнев кратко, но ярко сказал в книге «Малая земля»: «Настоящий политработник в армии — это тот человек, вокруг которого группируются люди...»

У заместителя командира роты по политической части лейтенанта Казбека Дзантиева, как говорится, все еще впереди, но вот эти качества не раз отмечались в многочисленных пока служебных характеристиках и аттестациях: отзывчив, увлечен работой с людьми, умеет воспитывать подчиненных...

Откуда они пришли, где и когда зародились? Может, будущий политработник намечился в Дзантиеве еще в курсантскую пору в Орджоникидзевском высшем военном командном Краснознаменном училище имени С. М. Кирова МВД СССР или во время службы в армии, где вчерашний рабочий-шлифовальщик познал настоящую войсковую дружбу и товарищество? Или еще раньше, когда с жадностью слушал рассказы отца, прошедшего фронтовыми дорогами минувшей войны? Так или ина-

че, но любовь к воинскому коллективу, потребность быть его частицей вошла в него прочно и, судя по всему, крепнет день ото дня.

Лейтенант Дзантиев известен в части, авторитет его признан. Подразделение, в котором он служит, дважды подтверждало звание отличного, и в этом году коллектив не сбавляет темпов. Как-то в беседе со старшим начальником Казбек сказал:

— Сохранить звание отличной роты для нас в некотором роде топтание на месте. Важно, чтобы с каждым годом росло количество отличников и классных специалистов, а для этого нужно кропотливо работать.

Слова политработника в полной мере отвечали действительности. Подразделение специалистов — коллектив сложный. Люди в нем требуют особого подхода. И Дзантиев всегда стремится глубоко изучать подчиненных, знать их настроение, запросы. В ротной канцелярии его, как правило, не застанешь: он то во взводах на занятиях, то на службе, то едет посмотреть, как живут прапорщики, а чаще всего — среди солдат и сержантов, непосредственно на их рабочих местах — в гараже, на радиостанции... Правильно поступает политработник: ищет контакты с людьми и находит их.

Он не делит подчиненных на «плохих» и «хороших». Знание характеров помогает ему найти верный подход к солдатам, завоевать их расположение. В народе говорят: чтобы замечать, надо самому быть незаметным. Нелегко замполиту все время быть на виду у воинов и не докучать им своим присутствием. В этом проявляется умение политработника управлять людьми, влиять на них и личным примером, и через своих незаменимых помощников — партийных и комсомольских активистов.

Командир подразделения капитан В. Парашутин как-то сказал о своем заместителе по политической части:

— С приходом Дзантиева в роту многое изменилось: целеустремленнее работает партийная организация, с огоньком трудится ее секретарь прапорщик Подвигин, не отстает от него и комсомольский вожак прапорщик Звездин...

Дзантиеву удалось быстро сколотить вокруг себя хороший актив. Это рядовые Алексей Шергин, Анатолий Кострыкин, младший сержант Рашид Алихузинов и многие другие. Каждому нашлось задание: одному — помочь сослуживцу овладеть техникой, другому — позаниматься с отстающим по политической подготовке... Словом, в коллективе крепли сплачивающие его невидимые нити.

Прежде в роте мало проводилось интересных мероприятий. Уставшие после напряженного ратного дня солдаты и сержанты коротали время либо в солдатском клубе, либо в ленинской комнате у телевизора. Оказалось вполне возможным организовать отдых и своими силами, с учетом пожеланий и предложений подчиненных. Ленинские чтения, обсуждение книг

и кинофильмов, встречи с интересными людьми, тематические вечера — все это обогащало военнотружущих, вызывало у них интерес, а значит, прибавало к делам коллектива.

Капитан Парашутин на одном из совещаний офицеров признался:

— И мне работать стало легче. Люди его понимают, идут за ним, верят в него. Действуем согласованно. Не припомню случая, чтобы мы в чем-то разошлись с Дзантиевым.

Но это не совсем так. Случались разногласия, но каждый раз они всегда приходили к единому мнению, к единому выводу.

...Однажды долго не гас огонь в канцелярии. Двое — командир и его заместитель говорили о рядовом Викторе Романове. Что было делать с солдатом, который высокомерно повел себя с товарищами, небрежно выполнял служебные обязанности? Беседы с ним успеха не имели. Командир роты решил наказать нерадивого (сколько можно нянчиться!). Дзантиев возразил:

— Человек он действительно трудный. Да изучили-то мы его плохо. А ведь к каждому свой подход нужен. Романов не исключение...

И политработник вспомнил другого военнотружущего, с которым тоже пришлось немало позаниматься, прежде чем тот стал на верный путь. Это был младший сержант В. Смирнов. Начал службу он в подразделении с проступка. Кое-кто рукой махнул, дескать, прислали неисправимого в роту. Но Дзантиев, беседуя с нарушившим устав, предупредил: «Вы пришли в коллектив, который борется за звание отличного. Подумайте о своем поведении».

Серьезный разговор состоялся и на бюро ВЛКСМ. Смирнов понял, что спрашивать будут и впредь по всей строгости. Но почувствовал: от него не отвернулись. Напротив, вскоре дали комсомольское поручение, за ним другое. Дело увлекло младшего сержанта. Сейчас ему стыдно и вспомнить о своих проступках.

— Ну что же, убедили, — ответил командир роты, — попробуем и Романова перевоспитать.

Много пришлось повозиться с этим солдатом Дзантиеву, — бываю же такие трудные люди! То вроде бы на исправление пошел, а то опять за старое... Не раз Дзантиев собирал активистов, беседовал с ними, советовался, как повлиять на человека. И перелом наступил. Однажды Романов успешно выполнил поставленную перед ним задачу. Командир похвалил его. Не остались в стороне и активисты: выпустили боевой листок в честь такого события. Романов потом признался: «А чем я хуже других? Раз во мне увидели передовика, значит, подводить не могу...» До передовика ему, конечно, было еще далеко, но то, что он стал на путь исправления, — уже отрадно.

Дзантиев умеет влиять на людей добрым словом, особенно на младших коман-

диров, от которых во многом зависит успех выполнения поставленной перед подразделением задачи. Вот хотя бы такой пример.

Сержанта Владимира Адаменко после учебного подразделения назначили на должность начальника радиостанции. Взаясь он за работу с большим желанием, не скрывал, что решил вывести экипаж в отличные. В общем, цель была вполне реальной, поскольку все воины по боевой, специальной и политической подготовке имели неплохие результаты. Важно было этот успех закрепить. Но у молодого командира не получилось: не умел он работать с людьми, воодушевлять их. Отлично зная дело, Адаменко сам за все брался, другим не доверял.

Заместитель командира роты по политической части поговорил с Адаменко. Начало разговора насторожило офицера: сержант твердо заявил, что в экипаже подобраны несознательные, нерадивые солдаты.

— За высокие обязательства голосовали все, а выполнять должен я один? Где же справедливость, где та самая активность, о которой говорили на комсомольском собрании?

— Да, к сожалению, дела у вас не так хороши, как должны быть... — согласился политработник. — Но есть в этом и ваша вина. Подчиненные ваши — неплохие специалисты, они не нарушают дисциплины, распорядка дня, стремятся выполнить личные планы. К примеру, рядовой Ташанов, на которого вы в обиде, — трудолюбив, исполнительен. Но он застенчив, порой нерешителен, ждет указаний. Стало быть, ему надо помочь стать инициативным. Давайте ему задания почаще, старайтесь вовлечь в общественную жизнь взвода. Вот увидите, все у него пойдет на лад.

Затем Дзантиев подробно охарактеризовал рядового Васильева: «Активность у него бьет через край: любит во всем быть первым. Такого надо своим помощником сделать, а вы зачастую сдерживаете его».

Сержант искренне удивился, что офицер знает его солдат лучше, чем он сам. Беседа действовала. На другой день Дзантиев не без улыбки наблюдал, как Адаменко помогал рядовому Ташанову устранять неисправность в двигателе. Вместо обычно суховатого в разговоре сержанта он увидел доброжелательно настроенного командира, который спокойно объяснял подчиненному причины неполадок, шутил. На сердце у Дзантиева стало радостно.

К концу летнего периода обучения экипаж Адаменко вышел на передовые позиции по всем показателям. И как светились глаза сержанта, когда рядовой Васильев был назван лучшим специалистом роты!

Служба есть служба. Были трудности и у заместителя командира роты по политической части лейтенанта Дзантиева. Допускал он промахи в работе. Сказывалось отсутствие опыта. Да и по молодости на замечания старших товарищей реагировал порой болезненно. Однажды пропагандист части проверил, как он организует поли-

тические занятия, и, подводя итоги, обратил внимание на небрежное ведение учета успеваемости слушателей. Очень переживал Қазбек, но критику воспринял по-партийному, навел порядок в учетах.

Конечно, становление его как политработника не было бы таким быстрым и динамичным, если бы не помогли коммунисты части. Так, Н. Кечин стремился передать Дзантиеву свои знания, опыт. Қазбек увидел в нем не только старшего начальника, но и хорошего товарища. К советам Николая Трофимовича прислушивался, а когда что-то не получалось, шел к нему. Бывало, подолгу они просиживали в кабинете, обсуждая наболевшее.

Г. СЕРГЕЕВ.

От РЕДАКЦИИ: когда готовился к печати этот номер журнала, Дзантиеву присвоено воинское звание «старший лейтенант».

С глубокой заинтересованностью

Крепнут связи журнала «На боевом посту» с читателями. Об этом свидетельствуют многочисленные письма, поступающие в редакцию, а также постоянные встречи сотрудников журнала с воинами.

Ниже публикуется отчет с читательской конференции.

Все ли публикации отвечают предъявляемым требованиям, какие статьи и корреспонденции хотелось бы увидеть на страницах журнала, как добиться повышения эффективности печатного слова, — вот далеко не полный перечень проблем, затронутых в ходе встреч с читателями.

Заместитель командира батальона по политчасти капитан Л. Кузин с удовлетворением, например, отметил огромный интерес воинов к книгам товарища Л. И. Брежнева «Малая земля», «Возрождение» и «Целина». Положительную оценку у широкого круга читателей получили опубликованные в журнале рецензии на эти книги. Офицер поделился опытом доведения до военнослужащих содержания статей руководящего состава МВД СССР и войск, рассказал, какая ведется вокруг них работа.

Понравились ротным политработникам корреспонденции под рубрикой «Боевой службе — партийную заботу», — таково мнение лейтенанта М. Шишука. Немало поучительного он почерпнул из публикации старшего лейтенанта В. Ляхова «Опора на актив» (№ 1, 1979). «Буду так же вдумчиво подходить к подбору и воспитанию агитаторов», — заявил коммунист.

Майор М. Почтаренко, капитан Т. Гатамов, старший лейтенант А. Чернов, прапорщик В. Кушичев и другие говорили о том, что журнал стал глубже освещать практику организации боевой службы, укрепления в подразделениях дисциплины и поддержания в них уставного порядка, борьбу за выполнение принятых обязательств. Больше появляется материалов о нравственном воспитании воинов, форми-

У лейтенанта Дзантиева впереди большой и интересный путь. И наверняка к его первой трудовой медали, полученной еще до армии на заводе, прибавятся награды за труд ратный, потому что ту самую, особую грань, которой обладает молодой политработник, он шлифует, не жалея сил. И не случайно командир части, подбирая достойную кандидатуру на должность заместителя командира учебного подразделения по политической части, остановил выбор на лейтенанте Қазбеке Дзантиеве. Думается, его умение работать с молодежью раскроется еще больше.

ровании активной жизненной позиции, о единстве слова и дела.

В ротах и взводах теперь активнее берут на вооружение передовой опыт, содержащийся в статьях под рубриками: «Боевой службе — эффективность», «Практика обучения и воспитания», «Партийная жизнь».

Как отмечали выступающие, повсеместно практикуется обсуждение публикаций на такие темы, как «Командир роты — организатор боевой службы», «Как вам служит, лейтенанты?», «Каким быть комсомольскому вожаку?», «Мужество, бдительность, благородство».

Вместе с тем читатели высказали и критические замечания. В частности, отмечалось, что не все материалы глубоко разработаны, не изжиты еще склонность к повторению общеизвестных истин, приверженность ко всякого рода штампам. Отдельным корреспонденциям недостает публицистичности, остроты.

Капитаны В. Заставный и В. Беляев предложили чаще помещать статьи, в которых раскрывался бы опыт организации боевой службы при плановом конвоировании осужденных, на выездных сессиях суда. Требуют освещения и такие темы, как социалистическое соревнование на боевой службе, роль начальника караула, его помощников — активистов в этом вопросе.

На конференциях подчеркивалось, что нельзя ослаблять внимания к пропаганде героической истории и славных традиций внутренних войск. В поле зрения журналистов должны находиться также проблемы идейной закалки воинов, формирования активной жизненной позиции.

РЕКОМЕНДАЦИЯ В ПАРТИЮ

Сила нашей партии — в качественном составе ее организаций, в идейности, организованности и дисциплине коммунистов. Не потеряли своего значения наполненные глубоким смыслом слова В. И. Ленина о том, что мы должны стараться поднять звание и значение члена партии выше, выше и выше. Предъявляя высокие требования к своим членам, наша партия проявляет неустанную заботу о чистоте рядов, пополняя их на основе индивидуального отбора наиболее достойными представителями рабочего класса, колхозного крестьянства, интеллигенции.

«...КПСС не форсирует своего численного роста, — говорил товарищ Л. И. Брежнев на XXV съезде партии. — Она принимает в свои ряды только тех, кто на деле доказал, что идет в партию, говоря ленинскими словами, не ради получения каких-либо выгод, а во имя самоотверженной работы на пользу коммунизма» (Ленинским курсом. М., 1976, т. 5, стр. 521).

Одной из мер, гарантирующих успешное выполнение этих требований, является строгое соблюдение закрепленного в Уставе КПСС порядка представления рекомендаций вступающими в партию.

Жизнь доказала большое значение официально зафиксированного мнения и личного поручительства коммунистов. Они добровольно берут на себя ответственность перед партией за деятельность и поведение вступающего, выполнение им обязанностей члена КПСС.

Однако право давать рекомендации представляется не всем членам КПСС, а лишь тем, кто знает рекомендуемого не менее года и имеет партийный стаж не менее пяти лет. Они должны знать рекомендуемых по совместной производственной и общественной работе. Притом характеристика должна отражать не прошлую деятельность человека, а основываться на сведениях последнего периода его службы, работы.

Стало правилом: прежде чем поручиться за какого-то товарища, коммунист непременно проверит его в деле, учтет мнение сослуживцев, командиров, сможет изучить Программу и Устав КПСС, обязанности, которые тот готовится взять на себя.

Единой формы рекомендации не существует. Вместе с тем она должна отвечать определенным требованиям, вытекающим из Устава, и содержать прежде всего основные сведения о реко-

мендуемом: его фамилию, имя, отчество, номер партбилета, партстаж, где и в качестве кого проходит службу, в течение какого времени знает рекомендуемого. В ней нельзя обойтись без слов: «Рекомендую принять тов. К. кандидатам в члены КПСС (члены партии)».

Наряду с этим в рекомендации дается всесторонняя характеристика политических, деловых и моральных качеств вступающего в партию. Из нее должно быть видно, как человек относится к служебным обязанностям, какое участие принимает в общественной жизни коллектива, каких добился успехов в боевой и политической подготовке, как повышает свою политическую сознательность и общеобразовательную подготовку, культуру, как ведет себя в быту, в семье.

Не правы те, кто умалчивает и не пишет о недостатках в поведении или службе рекомендуемого (если они имеются, конечно). Такие советы, пожелания нужны, так как помогают человеку избавиться от каких-то отрицательных черт, дают коммунистам возможность объективно решить на собрании вопрос о приеме его в ряды КПСС.

Если рекомендуемый — кандидат в члены КПСС, то необходимо подчеркнуть, как он за период кандидатского стажа проявил себя и подготовился к вступлению в партию. Текст рекомендации заверяется секретарем первичной партийной организации и скрепляется гербовой печатью части с условным наименованием. Например: «Рекомендацию и подпись товарища (фамилия, имя, отчество), члена КПСС с 19... года, партбилет №... заверяю. Секретарь первичной парторганизации войсковой части 0000 (подпись и дата)».

Очень важно, чтобы после того, как рекомендация дана, коммунист не считал на этом свою миссию законченной, а и дальше встречался с человеком, интересовался его службой, учебой, дисциплиной. И это хорошо, когда рядом с новым членом или кандидатом в члены КПСС идет старший товарищ — добрый советчик, принципиальный и требовательный друг. Он и подскажет, а когда надо, — то и строго спросит. Такие отношения с рекомендуемым, основанные на дружбе и взаимном уважении, целесообразно устанавливать с первой беседы и продолжать их в течение всего кандидатского стажа.

Рекомендовать в партию — почетно и вместе с тем ответственно. Поэтому в этом деле нельзя проявлять спешки. В Уставе КПСС подчеркивается, что рекомендующие несут перед парторганизациями ответственность за объективность характеристики политических, деловых и моральных качеств рекомендуемых. А значит, они должны всесторонне знать людей, за которых ручаются.

Полковник Ю. БОКАНОВ.



БОЕВОЕ БРАТСТВО

Четверо приближались к границе поста, не обращая внимания на окрик часового, который требовал отойти назад. По ряду признаков рядовой Нукъез Гурба определил: все они — недавно освободившиеся осужденные. Ясна стала и цель, приведшая мужчин сюда, — в руках у них были объемистые свертки. Солдат доложил начальнику караула о готовящемся переносе на объект запрещенных предметов.

Ефрейтор О. Ломов и рядовой В. Сабиашвили подбежали в тот момент, когда один из злоумышленников размахнулся, готовясь швырнуть через ограждение пакет. Увидев военнослужащих, он растерянно опустил руку.

— Граждане! Вы нарушаете режим, установленный для отбывания наказания преступниками. Пройдемте с нами, — решительно потребовал ефрейтор.

В ответ раздалась брань и угрозы. Незнакомцы двинулись на солдат в уверенности, что те отступят. Двое против четверых — силы явно неравные. Но нарушители забыли о рядовом Гурбе. Тот быстро приблизился. Неизвестные, видя решительность воинов, заколебались и неуверенно попятнулись, а затем попытались убежать. Однако далеко уйти им не удалось.

Прибывшие по вызову начальника караула работники милиции увезли задержанных. За бдительность, смелые и четкие действия командир роты поощрил военнослужащих. Вечером о случившемся рассказал личному составу комсорг ефрейтор А. Старожук. Замерший строй внимательно слушал активиста. А когда прозвучала команда «Разойдись», товарищи со всех сторон окружили Олега, Вaju и Нукъеза. Их поздравляли, похлопывали по плечам, расспрашивали о деталях инцидента, и на нескольких языках звучало, как дань мужеству, дорогое слово дружеской похвалы: «Молодцы!..»

Случай довольно типичный для подразделения (подобные происшествия в боевой службе — не редкость), но в нем, как в зеркале, отразилось воинское братство, крепкая дружба юношей разных национальностей. В минуты опасности плечом к плечу встали русский Ломов, грузин Сабиашвили, дунганин Гурба. Они ни на миг не усомнились друг в друге, и это помогло им с честью выйти из испытания.

Солдатская служба собрала в роте со всех концов нашей необъятной Родины

представителей двадцати одной национальности и народности СССР. В едином сплоченном строю они выполняют свой конституционный долг перед Отчизной. Командиры, партийная и комсомольская организации помогают юношам овладеть ратным мастерством, вырабатывают правильное понимание ими подлинного войскового товарищества. «Как величайшую святыню, советские юноши и девушки берегут нерасторжимую братскую дружбу всех народов нашей многонациональной Родины», — отмечалось на XVIII съезде ВЛКСМ. Эти слова ежедневно получают практическое подтверждение в делах солдат и сержантов подразделения.

Обеспечивать надежную охрану порученного объекта, качественно нести боевую службу воинам помогают инженерно-технические средства. Поддержание ИТСО в постоянном рабочем состоянии — предмет неустанной заботы организации ВЛКСМ. Весь периметр объекта разбит на участки, закрепленные за отделениями.

Образцово содержит свой участок личный состав отделения, которым командует старший сержант Антон Гейзер. Люди пяти национальностей служат здесь. Подавляющее большинство — отличники боевой службы, боевой и политической подготовки. Работают они так же, как выполняют задачи в караулах и войсковых нарядах: слаженно, четко. У людей общие интересы, заботы, стремления. Поэтому успеху азербайджанца рядового М. Магармова всегда обрадуется русский ефрейтор В. Кононенко. Случится неприятность у армянина рядового А. Оганяна — огорчится грузин рядовой В. Сабиашвили. Придет к кому-то из солдат беда — она ляжет грузом на плечи семерых парней, и тяжесть ее уменьшится в семь раз.

Такая добрая традиция прочно утвердилась в небольшом, но сильном дружбой коллективе. Это убедительно выражается в принятом недавно воинами решении: соревноваться за то, чтобы из отличного их отделение стало отделением отличников. Командир и бюро ВЛКСМ роты одобрили начин, зная: у подчиненных старшего сержанта Гейзера слова с делами не расходятся.

Комсомольские активисты подразделения проявляют немало творческой выдумки и фантазии в воспитании своих товарищей в духе братства людей разных националь-

ностей. Так, длительное время здесь выпускается приложение к стенной газете. Оно названо «Моя Родина — СССР». Идею подал как-то ефрейтор А. Карамышев:

— Надо бы познакомить личный состав с достижениями национальных республик, откуда призваны наши солдаты и сержанты. Предложим им написать домой, попросить прислать открытки с видами городов, пейзажами родного края...

Предложение Александра понравилось, нашло живой отклик у сослуживцев. Образовалась инициативная группа, в которую вошли сержант В. Катаев, ефрейтор А. Старожук, рядовые К. Нурадинов и А. Мауленов. В роту стали приходить бандероли поначалу с наборами открыток, а потом и с книгами, грампластинками и т. д. Родители с удовольствием выполняли просьбу сыновей. Русские, украинцы, казахи, узбеки, армяне, молдаване и воины других национальностей старались как можно полнее, лучше отразить трудовые свершения, успехи в развитии образования, культуры своих земляков. Выпуски задуманного приложения к стенгазете стали регулярными. Но неиспользованных материалов оставалось еще много. Тогда решили ежемесячно проводить тематические вечера. Каждый из них посвящен одной из республик. Проходят подобные мероприятия живо, вызывают общий интерес. А польза их несомненна: у людей формируется глубокое уважение друг к другу, появляется стремление помочь сослуживцу в ратном труде.

Широкое распространение среди комсомольцев и молодежи получило движение за овладение различными воинскими специальностями, по подготовке увольняющимся в запас достойной замены. К примеру, недавно прибывший в роту рядовой Александр Павлов за короткий срок успешно прошел период становления. Он стрелок, но при необходимости способен выполнять обязанности часового контрольно-пропускного пункта. Выполняя поручение комсомольской организации, ему, парню, призванному в войска из Пскова, передали свои знания и навыки опытные воины — рядовые узбек Уружбай Матибрагимов и грузин Важа Сабиашвили.

Братская дружба военнослужащих разных национальностей проявляется не только в карауле, на занятиях, но и в повседневной жизни. Произошел как-то в роте нетипичный случай: рядового В. Сабиашвили оскорбил казах рядовой М. Мусаев. На защиту сослуживца стал слышавший их разговор рядовой Н. Кангичев. Николай пристыдил Мусаева, разъяснил, что подобное поведение не украшает солдата. Вечером комсомольский активист нашел время отыскать в библиотеке книгу, повествующую о том, как в годы Великой Отечественной войны дружба помогала нашим бойцам и командирам побеждать врага. Дал ее прочесть Мусаеву. Затем предложил ему почитать книги грузинских писателей на эту тему.

Через несколько дней Мусаев в присутствии Кангичева обратился к Сабиашвили:

XIII РЕШЕНИЯ съезда ВЛКСМ — ВЫПОЛНИМ!

— Ты меня прости... Я тогда был не прав, погорячился...

Ежедневно почтальон приносит в роту пачки газет, журналов, писем. Наряду с «Правдой», «Красной звездой» и другими центральными изданиями немало выписывается воинами газет на узбекском, казахском, киргизском, грузинском, армянском и других языках. Как правило, при инструктировании актива караулов комсоргам и агитаторам ставится задача по проведению политической работы с учетом национального состава караула.

Часты в коллективе импровизированные «солдатские огоньки», концерты художественной самодеятельности. Номера специально не готовятся. Собравшись в один из вечеров в ленинской комнате, военнослужащие беседуют о новинках национальной литературы, слушают грамзаписи (в ротной коллекции грампластинок — песни на двадцати четырех языках), игру на народных инструментах. Например, недавно на «огоньке» прозвучали стихи, написанные рядовым С. Гасановым. Вначале он прочел их на азербайджанском, затем на русском языке. Сделать перевод помог сослуживец — представитель Российской Федерации рядовой Н. Кангичев.

В кладовой бережно хранятся костюмы для национальных узбекских, грузинских и других танцев. Их прислали личному составу по возвращении домой уволившиеся в запас товарищи. Но не только такую память оставляют о себе солдаты и сержанты, покидающие воинский строй. Например, красочные, содержательные стенды в ленинской комнате изготовлены и оформлены под руководством казаха прапорщика С. Джамалова рядовыми (теперь уже запаса) В. Закаряном из Армении и В. Хильковичем из Белоруссии. А ефрейтор А. Старожук с Украины, готовясь ехать на родину, взял обязательство заново отделать плиткой комнату для умывания. Вспомнить свою гражданскую профессию ему полезно: ведь скоро предстоит возвратиться к мирному труду строителя.

Символично, что многие солдаты и сержанты разных национальностей, увольняясь в запас, отправляются на ударные комсомольские стройки страны. Потом от них приходят письма из Норильска, Москвы и т. д. Так, посланец ротной комсомольской организации рядовой запаса Тенгиз Базишвили сейчас трудится в столице нашей Родины на строительстве объектов Олимпиады-80.

Не упускает бюро ВЛКСМ из виду и интернациональное воспитание коллектива. По инициативе активистов перед личным составом выступают представители местных комсомольских органов, лекторы общества «Знание». Они рассказывают о жизни молодежи в странах с капиталистическим и социалистическим строем, делятся своими впечатлениями от поездок за

рубеж. Такие встречи помогают воинам глубже прочувствовать свою личную ответственность за судьбу Родины. Ярким проявлением пролетарского интернационализма стал проведенный в апреле текущего года коммунистический субботник. Незадолго до этого в роте состоялся устный журнал «Путешествуем по нашей планете». Одна из его страниц посвящалась Вьетнаму. На следующий день мы трудились по-ударному, по-комсомольски. Каждый гордился сознанием того, что заработанные им средства пойдут на оказание братской помощи народу этой маленькой героической страны.

Много положительного в воспитательной работе накоплено комсомольской организацией, активом подразделения. Бюро ВЛКСМ и комсгруппоргам есть на кого равняться. Пример ревностного отношения к выполнению воинского долга, внимания к нуждам и запросам сослуживцев им подадут коммунисты. Взять хотя бы заместителя командира роты по политической части старшего лейтенанта А. Амфириади. Грек по национальности, Автандил Лазаревич провел детство в Грузии, учился и живет в Российской Федерации. Свое убеждение: родина каждого советского человека — СССР, дом — каждая союзная республика — он старательно прививает комсомольцам и молодежи. Политработник свободно владеет пятью языками. Однако беседует с людьми офицер, за редким исключением, на русском. Амфириади искренне верит: тесный контакт достигается заботой, вниманием к солдатам и сержантам, уважением их достоинства. Не удивительно, что комсомольские активисты стремятся во всем подражать старшему товарищу. Результат такого подхода — успешное решение ротой стоящих перед нею задач.



Голос В. И. Ленина с одинаковым интересом слушают воины разных национальностей. На снимке (слева направо): рядовые Д. Роболдзэ, Н. Тонян, В. Хосриаивили и А. Павлов. Фото В. Шеповальникова.

...Быстро проходят годы. Отслужив положенный срок, возвращаются на предприятия, в колхозы и совхозы, заполняют аудитории вузов недавние воины. Их боевое оружие, как эстафету, принимает молодежь из многих союзных республик. Юноши становятся в строй. Каждым днем ратных будней им предстоит утверждать верность боевому братству представителей одного Отечества — Союза Советских Социалистических Республик. Чтобы любой мог сказать о себе словами народного поэта Башкирии, лауреата Государственной премии СССР Мустая Карима: «Не русский я, но россиянин...»

Майор Н. КУЛАГИН.

СЛОВОМ И ЛИЧНЫМ ПРИМЕРОМ

Стрельба проходила в сложных условиях: ливневый дождь и сильный ветер предельно затрудняли прицеливание. Кто-то из солдат, ждавших своей очереди на исходном рубеже, невесело пошутил:

— Вот уж точно — приближенно к боевой обстановке...

Его слова услышал секретарь комсомольской организации ефрейтор А. Агеев. По тону, которым была произнесена эта фраза, активист почувствовал: настроение у сослуживцев не из лучших. Требовалось вселить в них уверенность в том, что умело владеющему оружием воину плохая погода — не помеха. Анатолий полпросил у руководителя стрельб разрешения выполнить упражнение первым. Рядом с ним изготовился к ведению огня сержант И. Федашко.

Автоматные очереди были почти не слышны в грохоте громовых раскатов. Но все, кто наблюдал за целями, видели, как опустились пораженные пулями мишени. Две первых пятёрки открыли счет. А главное, военнослужащие убедились: упражнение выполнимо и в такой обстановке.

Случаев, когда приходилось увлекать товарищей за собой, в практике ефрейтора Агеева было немало.

По его инициативе, например, в роте создан кружок «Наш Ленинский комсомол». В нем объединены воины, которым предстоит вступать в ряды ВЛКСМ, и те, кто недавно получил алуя книжицу комсомольского билета. Занятия с ними проводят заместитель командира подразделения по политической части, сам секретарь бюро ВЛКСМ и наиболее подготовленные коммунисты.

Многое делает Анатолий и его боевые помощники — члены бюро и комсгруппорги — для обеспечения активного участия каждого солдата и сержанта в Ленинском зачете «Решения XXV съезда КПСС — в жизнь!», в соревновании за почетное право быть сфотографированным в Ленинском мемориале города Ульяновска у памятного Красного Знамени ЦК КПСС, врученного комсомолу в связи с 60-летием ВЛКСМ.

Г. СИНЯКОВА.

ОН
НЕ МОЖЕТ
ИНАЧЕ

Контролер — так называется должность прапорщиков и военнослужащих сверхсрочной службы внутренних войск, которые плечом к плечу с сотрудниками исправительно-трудовых учреждений находятся на переднем крае борьбы за перевоспитание осужденных правонарушителей.

Им нередко приходится в различных ситуациях препятствовать попыткам отбывающих наказание нарушить установленный режим. При этом всегда меридом поведения и побудительными мотивами поступков военнослужащих наряду с требованиями социалистической законности становятся совесть, моральные качества коммунистов, комсомольцев, честных, преданных своему делу людей.

Об одном из контролеров, не раз срывавшем преступные замыслы осужденных, рассказывается в этой корреспонденции.

О сатривая в установленное время контрольно-следовую полосу, тысячи, наверное, раз проходил с напарниками по тропе наряда за несколько лет воинской службы прапорщик А. Криницкий. Но никогда не оставлял Анатолия равнодушным вид безжизненно-черной земли (не положено разнотравью привольно буйствовать на КСП). А ему, парню, выросшему в колхозе на Украине, часто вспоминались поля, на которых ровной стеной высились колосья пшеницы и ржи. Думалось: «На объекте сама земля стоит в карауле, вместе с нами она бережет мирный труд и покой людей от зла преступности...»

На каждом шагу контролер внимательно вглядывался в ровные борозды, стараясь не пропустить какого-либо следа. Пройден очередной участок. Можно на несколько секунд остановиться, дать короткий отдых порядком уставшим от напряжения глазам. Мыслями в такие мгновения он невольно уносился за тысячи километров отсюда, с Крайнего Севера, в село Людвиновка, в родительский дом.

Вспоминались ноябрьские праздничные дни тысяча девятьсот семьдесят третьего года... Просторен пятикомнатный дом пенсионеров Николая Трофимовича и Антонины Николаевны. Но все ж за столом становилось тесновато, когда собирались семьей все Криницкие: родители, четыре их сына и пять дочерей. Каким бы ни было событие, отец, сидевший при всех боевых наградах, первым торжественно провозглашал тост: «За Великую Победу нашу над проклятым фашизмом!» И суровело тогда его лицо, будто вставали перед взором ветерана фронтовые друзья, не дошагавшие по дорогам войны до светлых мирных дней. Казалось, вновь видел себя Николай Трофимович молодым в сражениях на Халхин-Голе, под Вроннежем...

Щедро одаривал Криницкий-старший родительским теплом и заботой всех детей, но особенно ревниво следил за успехами сыновей. Видел старый солдат в подраста-

ющих ребятах продолжение самого себя, мыслей своих, планов, которые властно откорректировала много лет назад война. Отцовский наказ: служить Родине в армии не за страх, а за совесть — честно выполнили в положенные сроки Владимир и Геннадий. А шестнадцатого ноября отправился на призывный пункт с повесткой военкомата Анатолий. На прощанье стиснул в ладонях покалеченную осколком снаряда мозолистую руку Николая Трофимовича и произнес, как поклялся:

— Ты, батя, верь: чести твоей партийной не подведу, в том даю слово!

Обещание свое воин внутренних войск Анатолий Криницкий не нарушил ни разу, хоть и приходилось порою нелегко молодому солдату, затем курсанту учебного подразделения, командиру отделения. С каждым днем приходили к парню новые знания, появлялись необходимые навыки, росло мастерство. А самое главное — проникался он твердым убеждением: нужные и важные задачи выполняют внутренние войска. Основания для подобной уверенности у Анатолия были: рота, в которой он служил, охраняла исправительно-трудовую колонию строгого режима. Случаев, когда бдительность, мужество, честность солдат, сержантов, прапорщиков помогли срывать попытки осужденных совершать новые злодеяния, хватало. Криницкий наглядно видел: замыслил преступник, скажем, побег — пойдет ради этого на все, не остановится перед любой подлостью. Значит, обязан человек в погонах своевременно встать у него на пути, не дать возможности вновь сеять по земле страдания и несчастья. И в этом каждый день идущем бою нет у военнослужащего права на поражение.

Два случая особенно запомнились Анатолию. Первый, когда осужденный, имевший медицинское образование, однажды искусно симулировал сердечный приступ. Закон и в таких ситуациях гуманен: «тяжелобольного» немедленно направили под

охраной в районную больницу. Там растерявшаяся молодая женщина — дежурный врач второпях даже руки себе изрезала о края ампулы, делая уколы «умирающему». Потом огорченно развела руками и сказала начальнику войскового наряда:

— Боюсь, до утра не дотянет. Вы бы вышли из палаты, больной очень плох, не надо его сейчас волновать...

Однако опытный прапорщик, возглавлявший караул, оказался в диагностике человека более сведущим, чем недавняя выпускница медицинского института. (Не ее вина — не преподавали там курс, посвященный ухищрениям, которые применяют преступники.)

Как только у осужденного сложилось впечатление, что охрана притупила бдительность, он мгновенно ожил, вскочил с кровати... Врач изумленно всплеснула руками, да так и застыла, когда через несколько минут солдаты ввели в приемный покой с улицы бешено вырывавшегося у них из рук «умирающего».

— Прыжками через окно пациент ваш вздумал лечиться. — коротко объяснил изумленному медперсоналу прапорщик. — Смажьте, пожалуйста, ему йодом царапину от стекла на руке, да и пора нам в обратный путь...

Приглашенный более опытный доктор после тщательного обследования «больного» уверенно сказал:

— Чистейшей воды притворство...

Устало посмотрел на съездившегося под его взглядом в кресле мужчину и тихо спросил:

— Послушайте, вам не стыдно отрывать от дела столько людей? Ведь за это время кому-то действительно требовалась медицинская помощь...

Ответа он не дождался.

На следующий день в подразделении только и было разговоров что о случившемся. По предложению командира отличившиеся военнослужащие рассказали товарищам, по каким признакам они заподозрили симуляцию болезни преступником, какие приняли в этой обстановке меры, как действовали. Бюро ВЛКСМ выпустило листок «молнию». Криницкий же еще больше укрепился в своем мнении: коварства осужденным не занимать.

В другой раз Анатолию воочию удалось увидеть, к чему приводит халатность личного состава на боевой службе. Желая завладеть гражданской одеждой, один из преступников воспользовался небдительностью солдата и напал на старика — вольнонаемного сотрудника ИТК. Лишившийся на войне ноги, Пахомыч, как ласково звали его при неофициальном общении жители поселка, храбро пытался сопротивляться молодому сильному мужчине, остервенело срывавшему с него пиджак. Рассвирепев, тот ударил по седой голове заранее припасенным тяжелым гаечным ключом. В этот момент осужденного и задержали. Его увезла машина, а солдаты долго еще стоя-

ли, сгрудившись вокруг пожилого человека, который в полубытьи шептал:

— Пиджачишко-то, он, ребятки, так — дрянненький... Да ить на нем планки от наград... Не для того ж я свои медали за войну получал, чтобы при них всякая нечисть по земле бродила...

Смотрел Криницкий, как женщина-врач и прапорщик осторожно вели к санитарной машине Пахомыча, такого маленького, обессилевшего, а казалось, что видит вместо него отца. Понимал: окажется здесь Николай Трофимович — поступил бы он точно так же. Не задумываясь, шагнул бы вперед, закрывая собою людей от беды.

В происшедшем вины Анатолия не было: сам он в те минуты добросовестно нес боевую службу в другом месте. А стыд за товарища, не уберегшего старика от преступного нападения, все равно заливал краской щеки. Когда персональное дело провинившегося солдата — члена ВЛКСМ разбиралось на ротном комсомольском собрании, Криницкий первым попросил слова. С горечью произнес:

— Нам народ такое доверие оказал. Не можем мы советских людей подводить...

Несколько секунд помолчал, будто взвешивая свои слова на весах справедливости, и жестко закончил:

— У меня предложение: строгий выговор с занесением. Пусть вину свою испукает каждым часом службы. Не получится — в комсомоле ему не место.

Мнение Анатолия товарищи поддержали единогласно. Однако наказанием не ограничились: видя главную цель в перевоспитании человека, взяли над ним комсомольское шефство. Первым занялся с сослуживцем Криницкий: он беседовал с ним, помогал в нужный момент советами, искренне радовался каждому успеху товарища. Выводы из горького урока тот сделал правильные, со временем стал примером ревностного выполнения служебных обязанностей в караулах.

А у Анатолия по-прежнему не проходило ощущение: еще не все сделано в жизни им самим для того, чтобы не случилось историй, подобных той, которая произошла с Пахомычем. «Лично ответствен» — наверное, именно смысл этих слов стал для него мотивом родившегося за несколько месяцев до увольнения в запас решения продолжить службу во внутренних войсках прапорщиком на должности контролера.

Из служебной характеристики на старшего сержанта Криницкого Анатолия Николаевича, 1955 г. рождения, украинца, члена ВЛКСМ, образование среднее, холостого:

«Свои обязанности выполняет добросовестно. На боевой службе быстро ориентируется и уверенно действует в сложной обстановке. Имеет двадцать два поощрения. Пользуется деловым авторитетом у командиров и личного состава взвода. Физически развит хорошо, первоурядник по легкой атлетике.

Вы в о д: достоин направления для обучения на курсах прапорщиков».

Курсы Криницкий закончил успешно — сказала подготовка, полученная в учебном подразделении, и то, что за время срочной службы он приглядывался к ратному труду контролеров, изучая его специфику. С отличной оценкой возвратился Анатолий с войсковой стажировки. В этот период он осваивал новые для себя обязанности, учился у мастеров своего дела прапорщиков А. Трофимова и В. Шупейко. Они охотно прививали младшему товарищу необходимые навыки, делились собственным опытом. Криницкий наставников не подвел: в конце стажировки показал пример высокой бдительности. Осматривая жилое помещение, он обратил внимание на то, что в укромном углу доски пола плотно пригнаны друг к другу. Пыль, которую как будто специально смелн сюда, просыпалась кое-где в щели. Военнослужащий не побоялся испачкаться, стал тщательно проверять подозрительное место. Оказалось, под полом оборудован тайник, а в нем — запрещенные предметы.

Анатолий прибыл в часть, где стажировался, — далеко на север, правда в другое подразделение. В общем-то, служба одинаковая, что там, что тут. Но есть и отличие: в охраняемом ротой исправительно-трудовом учреждении содержатся особо опасные рецидивисты. И хотя молодой прапорщик морально был полностью подготовлен к встрече с людьми, не раз преступавшими закон, при первом контакте счет, как говорится, оказался не в его пользу.

До сих пор не может понять Криницкий, откуда узнали осужденные о его страстном увлечении техникой, мечте приобрести со временем собственный мотоцикл. Видно, сам или кто-то из сослуживцев ненароком обронил слово-другое, не заметив вблизи постороннего человека. Но однажды к контролеру подошел неприметный, маленького роста мужчина лет сорока и, воровато озираясь по сторонам, зашептал:

— Гражданин начальник! Я к вам почувствовал расположение, как только в первый раз увидел. По всему заметно, что вы — человек хороший, скромный, обходительный. Другому бы ни в жизнь не сказал, а вам доверюсь. Матери моей счастье подвалило: по «лотерейке» она мотоцикл выиграла, «Планету», значит. Ну и вот смогла мне переправить билетик. Давайте по-джентельменски, чтобы ни одна живая душа не знала: я его — вам, а вы мне — одну сущую безделицу...

Преступник вел себя настолько неприкрыто-нагло, что Криницкий растерялся. Только и смог, что невнятно выдавить:

— Да что вы, зачем мне билет, спасибо, не надо...

Сразу же, ругая себя на чем свет стоит за безвольность, доложил о случившемся начальнику войскового наряда прапорщику В. Рудаку. Ожидал заслуженного нагоняя. А Владимир Тимофеевич вместо этого спокойно заметил:

— Действовали вы, конечно, неграмотно, плохо. А то, что рассказали обо всем, — правильно. Значит, взятку вы не берете...



Контролер прапорщик
А. Криницкий.

Тут лишь Криницкий понял, что ему, комсомольцу, сыну коммуниста, фронтовика, действительно предлагали самую обычную подленькую взятку, хотел, чтобы изменил своему долгу. Лицо Анатолия побелело от негодования:

— Да попадись он мне, я его в порошок...

Рудак перебил:

— Попадется, и еще не раз, но вы никогда не должны терять чувства собственного достоинства, забывать о социалистической законности...

Долго еще беседовал старший контролер с прапорщиком Криницким. Их разговор стал уроком, крепко запомнившимся Анатолию. А точку в случившемся поставила магнитофонная запись разговора преступника с одним из сотрудников исправительно-трудовой колонии. Старший лейтенант внутренней службы Н. Тикун по совету командира подразделения пригласил на следующий день военнослужащего его послушать.

Из беседы с особо опасным рецидивистом по кличке «Карзубый»:

— На что вы рассчитывали, пытаетесь склонить военнослужащего к вступлению в недозволенную связь с вами?

— Как на духу скажу, вы только зачитите, гражданин начальник, не забудьте. Запутать мне нужно было Криницкого, запутать. Если б он билетик взял, я б его прижал потом так, что не отвертеться. Расчетец здесь простой: за все в этой жизни платить полагается...

Сейчас на счету прапорщика А. Криницкого свыше двухсот изъятых у осужденных запрещенных предметов. В каждом из случаев, когда приходилось проявлять честность и неподкупность, Анатолий действовал образцово.

Из письма Антонины Николаевны Криницкой сыну:

«...Ты себя береги, Толя, поосторожнее будь с преступниками этими. Не рискуй лишне, сынок. Батьке твоему, вишь, через сколько лет отдились раны, что получил от японцев да от фашистов. Плох он совсем, хоть и бодрится, а с кровати совсем не

встает. Одна радость — как зайдет наш партийный секретарь взносы принять или просто провести, все-то они войну вспоминают, однополчан. А тобой отец гордится, говорит, из четырех сынов у меня двое — военные, Толя — прапорщик, в чекистских войсках служит. Значит, в мирное время вроде как на войне находится.

Верит он в тебя очень. Часто просит: отпиши, мать, чтобы служил на совесть, таков ему мой наказ...»

Дорога прапорщику любовь матери, понятны ее родительские опасения — сам сейчас отец троих малышей. Только не такой у Анатолия характер, чтобы при опасности укрываться за спины товарищей. Заслонить грудью сослуживца — на это Криницкий способен, ибо знает: иначе заест совесть. Например, глубокое чувство признательности хранит к нему капитан внутренней службы В. Цыбульский. В тот день он был дежурным помощником начальника колонии, Анатолий — контролером по штрафному изолятору. Как и положено, Криницкий потребовал перед открыванием двери одной из камер, чтобы осужденный отошел назад. Последний команду выполнил, но, лишь только дверь распахнулась, бросился к проходу. Цыбульский оказался на его пути...

Рассказывает прапорщик А. Криницкий:
— Преступник прыгнул, но чуть-чуть не рассчитал: между ним и Цыбульским осталось расстояние примерно в шаг. Времени раздумывать у меня не было. Успел выставить вперед руку и дернуть бегущего за одежду. По инерции он повернулся, и мы очутились лицом к лицу. Дальнейшее было делом техники — не зря нас обучали самбо. Смотрел я потом в глаза взбешенного неудачей осужденного и отчетливо понимал: окажись секунду назад перед ним не работник ИТУ, а, скажем, мой двухлетний сынишка Коля, и тогда бы тот не остановился, смял бы ребенка, женщину, кого угодно. Такой против слабого силен. Только недоучел он, что не на тех нарвался...

После службы товарищи спрашивали Анатолия, как все получилось. Он рассказывал неторопливо, спокойно. Вдруг кто-то из солдат задумчиво, как бы вслух рассуждая, заметил:

— Можно было бы, наверное, и в сторону шагнуть. Никто бы не осудил...

Криницкий удивленно посмотрел на него и, чуть возвысив голос, недоуменно спросил в наступившей мгновенно тишине:

— А как потом жить?..

Майор В. ШЕПОВАЛЬНИКОВ.
Фото автора

БЫТЬ РОТЕ И ВПРЕДЬ ОТЛИЧНОЙ

Постановление ЦК КПСС «О дальнейшем улучшении идеологической, политико-воспитательной работы» оказало заметное воздействие на коммунистов и комсомольцев нашей роты. Весомее и конкретнее стало их влияние на все стороны жизни и деятельности личного состава, и в первую очередь на качество боевой службы.

Недавно в подразделении состоялось чествование солдат и сержантов, отличившихся при охране порученного объекта. Много поучительного рассказали сослуживцам старший сержант В. Поршнев, младший сержант Я. Свайлов, ефрейтор В. Трясорук. Их опыт ревностного выполнения воинского долга широко распространился в коллективе.

По инициативе бюро ВЛКСМ комсомольцы провели субботник, отремонтировали и благоустроили караульное и жилое помещения.

Особое внимание мы уделяем стягиванию в службу пополнения. Эта работа начинается с торжественной встречи новичков. Командиры, активисты знакомят их с традициями внутренних войск МВД СССР, части, лучшими людьми подразделения. Солдаты, которым вско-

ре предстоит увольняться в запас, вручают новобранцам поздравительные открытки. Для молодежи устраиваются праздничный ужин, концерт художественной самодеятельности. А затем изо дня в день наши «ветераны» щедро делятся с младшими товарищами своими знаниями и навыками, помогают им советом и делом.

Не забываем мы и об организации отдыха военнослужащих. Так, перворядник старший лейтенант С. Цибулько возглавляет в подразделении секцию любителей шахмат. Рядовой С. Коваленко руководит вокально-инструментальным ансамблем. Комсомольцы и молодежь часто проводят тематические вечера, устные журналы, просмотры и обсуждения кинофильмов, телепередач, культпоходы, встречи со знатными людьми и т. д.

Результаты воспитательной работы налицо: в ходе подготовки к достойной встрече 110-й годовщины со дня рождения В. И. Ленина значительно повысились наши показатели в боевой службе и учебе, окрепла воинская дисциплина. Рота прочно удерживает за собой звание отличной.

Старший лейтенант М. КУКЕЕВ,
заместитель командира роты
по политической части.

СЧАСТЬЕ ПРИОБЩЕНИЯ К КНИГЕ

Небольшого роста светловолосая женщина читает стихи:

Ночь стоит у взорванного моста,
Конница запуталась во мгле...
Парень, презирающий удобства,
Умирает на сырой земле...

Она читает негромко, но голос ее доходит до каждого, проникает в душу. Затаив дыхание, слушают войны стихи Михаила Светлова. Идет литературный вечер «Михаил Светлов — поэт комсомольский». Выступает заведующая библиотекой Татьяна Дмитриевна Мирошниченко.

Такая форма общения с читателями-воиннами стала традиционной. Она помогает привить любовь к книге. С этого мы и начали разговор с Татьяной Дмитриевной.

— Воспитывать потребность в чтении — вот в чем я вижу смысл своей работы, — говорит она. — И я счастлива, когда мне удается научить человека любить книгу по-настоящему. Значит, он стал духовно богаче, значит, познал истинное счастье общения с книгой.

Можно сказать, что служба каждого воина в части начинается и со знакомства с библиотекой. А вскоре знакомство перерастает в потребность. Солдаты приходят сюда не только для того, чтобы выбрать книгу, но и побеседовать с Татьяной Дмитриевной о волнующих их проблемах, посоветоваться о житейских делах. (Для многих она стала старшим другом, и дружба эта не прерывается с уходом воинов в запас.) Да и Татьяна Дмитриевна не ждет, когда солдаты придут в библиотеку. Идет сама в подразделения с обзорами литературы, выставками новых книг, беседует с читателями, знакомится поближе с пополнением.

Четырнадцать лет назад Татьяна Дмитриевна стала работать в библиотеке. За это время перед ней прошли сотни читателей-воинов. И можно с уверенностью сказать, что в сердце каждого из них остался след от общения с этим человеком большой души, беззаветно влюбленным в книгу.

Эта влюбленность и привела Таню Мирошниченко после школы в библиотечный техникум. Окончила его, приехала на хутор Ленинский, что в Краснодарском крае, стала сельским библиотекарем. Ходила по домам, разносила книги, читала вслух старикам, детям, бывала в полевых бригадах. До сих пор у нее хранится фотография, где она, девчужка в косынке,

из-под которой торчат косички, в ватнике, стоит у трактора с газетой, а вокруг нее пахари. Вот в то время она поняла, что значит для людей труда печатное слово, почувствовала огромную силу книги, по словам Максима Горького, «величайшего из чудес, созданных человеком». Тогда-то и окрепла ее уверенность в правильности избранной профессии. Она поступила заочно учиться в Московский библиотечный институт. Потом работала в районной библиотеке.

Но по-настоящему нашла себя Татьяна Дмитриевна здесь, в библиотеке воинской части, именно здесь раскрылся ее талант воспитателя. Хотя начинать было нелегко.

— Я не знала специфики работы с военной читательской аудиторией, — вспоминает она. — Думала, что мое предназначение — только художественная литература, эстетическое воспитание военнослужащих. Но это далеко не так. Определиться, выбрать направление в работе помог мне Гелий Антонович Станчинский, в то время он был заместителем командира по политической части, сейчас преподает в Высшем политическом училище. Я ему по сей день благодарна. Я поняла, что библиотека не должна быть в стороне от всей идейно-воспитательной работы, которая проводится с личным составом. С тех пор работаю в тесном контакте с замполитом, с секретарями партийной и комсомольской организаций, председателями советов ленинских комбат.

— Ни один Ленинский урок или тематический вечер, встреча с ветеранами не обходится без активного участия члена партии Мирошниченко, — говорит заместитель командира батальона по политической части майор В. Абросимов. — По инициативе Татьяны Дмитриевны у нас был организован клуб ленинской гвардии, в который вошли ветераны партии, комсомола, войны, внутренних войск. Это С. З. Господарев, И. И. Гарский, П. Ф. Иванов и другие. Многих из них помогла разыскать Татьяна Дмитриевна. Сейчас они у нас — частые гости.

Патриотическое воспитание — одно из главных направлений в деятельности библиотеки. Особенно запомнился воинам тематический вечер «Нам не забыть вас, ребята», посвященный солдатам, не вернувшимся с войны, который прошел во всех ротах. В нем приняли участие ветераны

войны Г. Р. Козерук, Е. В. Лебедева, очень просто, тепло рассказавшие о боевых товарищах. Затем было зачитано письмо с фронта, хранившееся у матери, сын которой не вернулся с войны. Разыскать это письмо помог ветеран П. Ф. Иванов. Оно написано другом погибшего солдата, ровесником сегодняшних воинов и, наверное, потому произвело сильное впечатление на собравшихся. В зале словно пронесся горячий ветер былых сражений. Такие вечера, конечно, не проходят бесследно, заставляют каждого задуматься о смысле жизни, долге перед Родиной.

Немало действенных мероприятий на счету библиотеки, например, читательские конференции по книгам Л. И. Брежнева «Малая земля», «Возрождение», «Целина», по книге «На линии огня», тематические вечера «Я твой солдат, Родина», «Двадцатилетние на поверке», «Песня в солдатской шинели» и другие.

— Темы многих из них, — говорит секретарь комсомольской организации части старший лейтенант П. Афонин, — подсказала Татьяна Дмитриевна. Она же активно участвует в разработке сценариев, привлекает массу литературы, репетирует, сама выступает, приглашает знатных людей.

Татьяна Дмитриевна — интересный собеседник, у нее много наблюдений, которыми она охотно делится, раскрывая тонкости успешной работы с читателями.

— Как добиться, чтобы чтение стало потребностью каждого солдата? — продолжает она начатый разговор. — Этот вопрос стоял передо мной с самого первого дня работы. Да и сейчас я не могу сказать, что он полностью решен. Если говорить откровенно, здесь есть трудности. Прежде всего необходим контакт с людьми. Обычно, когда приходят новички, я им рассказываю о том, как читал Владимир Ильич, что он читал. Стараюсь заинтриговать сюжетами книг. Организую читательские конференции, встречи с писателями. Стремлюсь, чтобы не было формализма, чтобы слово, мысль дошли до сердца человека, запомнились, расширили кругозор. Изучая читателей, заметила, что наиболее действенны литературные вечера. Причем проводим мы их в основном по ротам. Организую что-то вроде агитбригады — собираем людей, умеющих читать стихи, петь, приглашаем ветеранов. В общении с небольшой аудиторией подразделения легче возникает душевная близость, особая атмосфера любви к книге. Приведу такой пример. Проводили вечер «Корчагин — всегда в строю». Активисты библиотеки выступили с рассказами о том, как произведения Островского помогали бойцам на фронте, комсомольцам на целине и даже патриотам Вьетнама. Я же зачитала собравшимся письма писателя. Они поразили моих слушателей, открыли Островского с новой стороны и пробудили еще большую любовь к этому героическому человеку, его творчеству. Некоторые воины потом пришли в библиотеку, взяли книги «Как закалялась сталь», «Рожденные бурей». А рядовой Александр Новиков

попросил письма Островского. И с тех пор солдат стал моим активным помощником.

Итак, интерес к книге возник. Читатель пришел в библиотеку. Что ему предложить? Как руководить его чтением, если еще учесть, что многие читатели — воины различных национальностей и некоторые плохо владеют русским языком, а литературы на национальных языках в наших библиотеках мало? Эти вопросы ставит перед собой, наверное, каждый библиотекарь.

Несомненно, за годы работы накапливается небольшой фонд литературы на национальных языках, в основном за счет того, что дарят сами солдаты, уходя в запас. Однако это не снимает проблемы. Приобретать такую литературу, как нам представляется, надо централизованно. Но пока библиотекари вынуждены довольствоваться тем малым, что у них есть.

— Я тоже начинаю работу с воинами, плохо владеющими русским языком, с книги на их родном языке. Затем постепенно, и в этом мне помогают мои активисты, приобщаю к русской литературе, по принципу от простого к сложному. Конечно, по сравнению с первыми годами моей работы таких читателей становится все меньше. Сейчас приходит грамотная молодежь, есть с высшим образованием, а большая часть — со средним. Но и ими надо руководить, прививать вкус к чтению серьезной литературы, умение посидеть над книгой. Ведь, что греха таить, многим школа это умение не прививает. Для некоторых я составляю план чтения. Но считаю, что делать это надо очень тактично, чтобы не было обратного действия. Вот, например, рядовой Василий Кобыков начал с детективов. Я не стала отговаривать его, предложила сначала «Щит и меч» Кожевникова, давала книги о жизни и деятельности видных советских военачальников, о Дзержинском, о героях внутренних войск, потом уже перешла к нашим классикам, современной прозе. За год солдат прочитал более 35 книг.

Учитывать интересы читателей — главное правило в работе Татьяны Дмитриевны. Многим она помогла развить, систематизировать знания. Например, ефрейтор С. Цой с увлечением читал зарубежную литературу, и Татьяна Дмитриевна способствовала тому, чтобы он шире познакомился с историей, лучшими образцами зарубежной классики. Если в библиотеке не оказывалось нужной книги, брала ее по межбиблиотечному абонементу, следила за литературоведческими новинками по этой теме. Или рядовой Г. Михайлов заинтересовался историей края, в котором он служит. Татьяна Дмитриевна подобрала ему книги о прошлом и сегодняшнем дне края, его лучших людях, перспективах развития.

— Многие читатели становятся моими активными помощниками в общении со служивцев к книге, — продолжает Татьяна Дмитриевна, но нас прерывают.

— Татьяна Дмитриевна, у меня скоро зачет, — говорит вошедший прапорщик, — нужна книга Леонида Ильича Брежнева

«Актуальные вопросы идеологической работы КПСС».

— Сейчас дадим.

Книга получена, прапорщик благодарит и уходит.

— Это мой постоянный читатель Александр Шишов. Учится в университете марксизма-ленинизма. Частенько забегает, да и не один он. Руководители групп политических занятий тоже не обходят библиотеку — им-то всегда надо быть в курсе новинок политической литературы.

Вот и еще одно очень важное направление в работе библиотеки — помощь в подготовке к политическим занятиям. К каждой очередной теме заведующая библиотекой готовит литературу, обновляет постоянно действующие книжные выставки, такие, как «Приказано заступить» (воину о внутренних войсках), «К новым рубежам созидания», «Основной Закон социализма». К услугам руководителей политических занятий тематические папки — «Уставы — закон жизни воина», «За дисциплину в ответе каждый», «Как организовать соревнование» и другие, в которых содержатся вырезки из газет и журналов по данным темам. Регулярно Татьяна Дмитриевна выступает перед офицерами с обзорами новинок литературы, особенно мемуарной, беседует с агитаторами.

До всего ей есть дело. Такой уж спокойный, в хорошем смысле этого слова, человек Мирошниченко. Как-то зашла Татьяна Дмитриевна к заместителю командира по политической части и предложила:

— Давно мы ничего не делали по пропаганде технической книги.

— Что ж, вы правы, посоветуйтесь с лейтенантом Ларионовым, вместе определите тему конференции.

И тема читательской конференции родилась: «ИТСО — наше боевое оружие». Подобрали книги, использовали материалы журнала «На боевом посту», выявили желающих выступить. И сама Татьяна Дмитриевна села за изучение литературы — надо же быть в курсе технической мысли в этой области, помочь выступающим подготовиться.

Часто книга, обсуждаемая на конференции, становится началом большого разговора, связанного с жизнью подразделения. Так было при обсуждении сборника очерков «Сержанты и дисциплина». Конференция проходила в то время, когда в подразделении пришло сержантское пополнение, и книга заставила их задуматься, правильно ли они строят взаимоотношения с подчиненными, а некоторых даже пересмотреть свое поведение. Можно сказать, что состоялся своеобразный обмен опытом. Выступавшие приводили примеры из практики, сравнивали свои действия с тем, как поступали герои книги, делали выводы. В частности, сержант В. Шевченков рассказал, что трудно у него складывались взаимоотношения с солдатами второго года службы, как ему помогли старшие товарищи. Сержант А. Дворников, говоря об индивидуальном подходе к подчиненным, привел примеры из своей практики, сопо-

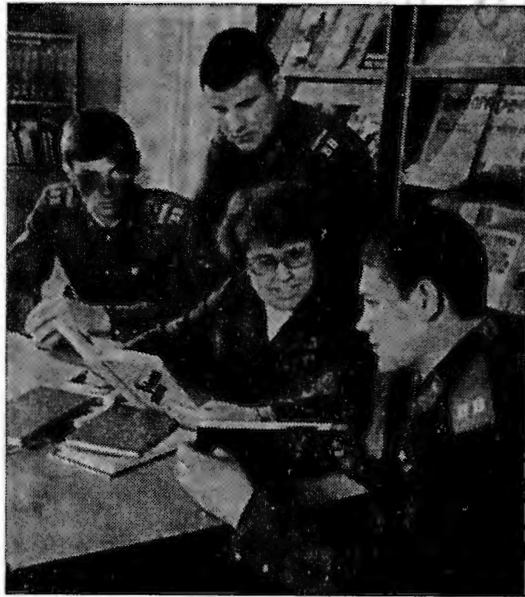

...Солдаты приходят в библиотеку не только для того, чтобы выбрать книгу, но и побеседовать с Татьяной Дмитриевной Мирошниченко о волнующих их проблемах, посоветоваться о житейских делах.

Фото А. Александрова.

ставил их с действиями командира отделения — героя книги. В общем, разговор получился полезным, особенно для сержантов. Никто не остался равнодушным. И в этом главный итог мероприятия.

В конечном счете вся деятельность библиотеки направлена на всестороннее развитие личности, нравственное ее совершенствование, воспитание активной жизненной позиции у военнослужащих.

Сейчас библиотека готовится к 110-й годовщине со дня рождения В. И. Ленина и 35-летию Победы. У Татьяны Дмитриевны много задумок, планов. Она ищет новые, наиболее действенные формы работы с воинами, пропаганды опыта передовиков социалистического соревнования в честь этих знаменательных дат.

«Каждый коммунист, где бы он ни трудился, должен выступать пропагандистом и проводником идей ленинской партии, отдавать этому исключительно важному делу все свои знания, всю силу души», — этими словами из постановления ЦК КПСС «О дальнейшем улучшении идеологической, политико-воспитательной работы» хочется закончить рассказ о человеке, влюбленном в свой труд, отдающем всего себя делу, которому служит.

Г. ГОРБАЧЕВА.



над водевилем-обозрением «Весенняя мозаика», состоящем из четырех небольших пьес. Самодеятельные артисты с увлечением репетируют. Момент одной из репетиций запечатлен на верхнем снимке.

Каждое представление становится праздником и для зрителей, и для артистов. К нему тщательно готовятся (средний снимок). И вот финал всех трудов — спектакль (снимок внизу). В сцене заняты Т. Федоренко, М. Балыкина, прапорщик С. Ващук.

Фоторепортаж
Р. РЯЗАНОВА.

на сцене ДРАМАТИЧЕСКИЙ кружок

Этот коллектив художественной самодеятельности возник не так давно при клубе части, который возглавляет капитан Н. Друзенко. Здесь собрались те, кто по-настоящему любит театр. Руководит драмкружком энтузиаст своего дела Ф. Яблоновский, профессиональный режиссер и актер.

Сейчас коллектив работает



КО ВСЕМУ — ПО-ХОЗЯЙСКИ

С интересом познакомился в № 9 журнала с материалами общественного рейда редакции «...И в большом и в малом». Много полезного можно позаимствовать. В свою очередь поделюсь кое-каким опытом.

Старшинские обязанности по ведению ротного хозяйства я считаю составной частью задач, решаемых личным составом. Сам был солдатом, военнотрудовым сверхсрочной службы, выполнял обязанности часового, контролера и убедился, как обеспечение всем необходимым влияет на настроение. Если ты добротен одет, сытно и вкусно накормлен и уверен, что, сменившись с поста или придя с занятий, попадешь в уютное помещение, — насколько легче служить! Поэтому и отношусь к своим обязанностям с особым старанием.

Считаю себя ответственным за имущество, не только хранящееся в кладовой, но и за то, которое на руках у солдат. Недвижимое сберечь легче, а вот то, что в носке... Помню, подходит ко мне рядовой Н. Анашкин, показывает разорванный рукав у куртки и просит заменить на старую, но не худую. Подменное обмундирование у нас имеется в достаточном количестве. Но оно уже выслужило срок, надолго ли хватит? Повел солдата в комнату бытового обслуживания. Вот же, говорю, иголки есть, нитки, штопай. Но, оказалось, он этого не умеет делать. Показал. Так наполовину он, наполовину я залатали разорванное место. Подумал тогда: что же, так и буду водить сюда солдат по одному? Подобных вопросов-то возникает у них немало, особенно в начале службы. Как быть?

В специальных наставлениях, журналах нашел немало полезных советов воинам. Они заняли три небольших стенда в комнате бытового обслуживания. Теперь каждый может, воспользовавшись ими, сделать мелкий ремонт обмундирования, правильно подшить подворотничок, пришить крючок, пуговицу, погладить рубашку или куртку. Несложное дело, а польза от него немалая: на утренних осмотрах (а у нас не бывает дней, когда бы они не проводились) военнотрудовые стали реже получать замечания, внешний вид их заметно улучшился. И не было пока случая, чтобы у кого-то обмундирование износилось раньше положенного срока. Этому, конечно, способствует и то, что на хозяйственные работы личный состав ходит в рабочей одежде, за состоянием ее я постоянно слежу и держу в специально отведенном для этого месте.

У меня имеется план бесед с личным составом, утвержденный командиром роты. В них я рассказываю о нормах довольст-

вия, сроках, на которые выдается одежда, обувь, а также мебель, призываю воинов к бережливости, разъясняю, в чем она заключается. Заметил, что такие беседы иногда возникают среди самих солдат. Поводы к этому бывают разные. Расскажу об одном.

Как-то обнаружил я две расшатавшиеся табуретки и стул. Вызвал рядового М. Абдиева, плотника по специальности, дал задание отремонтировать, конечно, в свободное от службы время. Он выполнил задание, а потом в куртке укорял товарищей: что ж, мол, старшина для меня одного беседы проводит? Кто-то из вас ломает мебель, а я вместо отдыха следы чьего-то озорства устраняю. Замечу — попрошу назначить его мне в помощники.

Это и мне был укор: нельзя оставлять без внимания случаи поломки мебели. Тем более, что закреплена она за конкретными лицами или взводами.

Есть у нас в роте стенд, на котором указано, сколько стоит обмундирование, постельные принадлежности, киловатт-час электроэнергии, какое количество воды утекает — капля за каплей — из неисправного крана за сутки и во что это обходится государству. Польза от такой информации несомненна. Ведь чаще всего человек не задумывается, что его небрежное отношение к предметам обихода, расточительство при пользовании водой и электричеством наносят материальный ущерб. На это и я, и командир роты капитан Б. Сагатов обращаем внимание суточного наряда на инструктажах перед заступлением на службу. Теперь редко кто пройдет мимо не ко времени включенной лампы или неплотно закрытого крана в умывальнике. Особенно, когда по роте дежурят старший сержант В. Польшгалов или рядовые З. Цховребов, В. Костюков.

Образовался у меня актив помощников. Кроме названных военнотрудовых в него входят сержант А. Комаров, рядовые В. Закиров, М. Эргашев и другие. Они берутся за любую хозяйственную работу, будь то ремонт обуви или прополка огорода, уход за свинополовьем или пересортировка картофеля в хранилище. Естественно, прибыль от прикухонного хозяйства у нас составляет значительную сумму на каждого довольствующегося. Огурцы, помидоры (зимой — соленые), зеленый лук — постоянно в солдатском рационе. Половины положенного нам мяса мы не стали получать от государства — вполне хватает, как говорится, «доморощенного».

Это, конечно, добавляет хлопот. Но

радость от сознания полезности твоего труда все окупает. Однажды зашел в роту бывший наш старшина прапорщик запаса Михаил Яковлевич Деркач, прослуживший в войсках более тридцати лет. Оглядел территорию подразделения, казарму, склады, овощехранилище, побывал в свинарнике, на огороде и сказал: «Неплохо, неплохо. Даже кое в чем обошел меня».

Эта скупая похвала ветерана много для меня значит. Ведь он наставлял нас, тогда молодых своих сослуживцев, быть хозяйски рачительными. Коммунист, он всегда напоминал ленинский наказ о необходимости учиться хозяйствованию.

**Прапорщик А. РЫСБЕКОВ,
старшина роты.**

В КОПИЛКУ ЖИТЕЙСКОГО ОПЫТА

Если...

...на книжной странице остались следы от пальцев, надо смыть их водой с мылом, потом снять мыло влажной тряпочкой и просушить обработанное место, положив между листами промокательную бумагу;

...в помещении было сыро и обложки у книг заплесневели, протрите их нашатырным спиртом;

...в книге оказалось чернильное пятно, его можно смыть 20-процентным раствором перекиси водорода или фиолетовым раствором марганцовки. Правда, после марганцовки остается бурый след. Но он легко удаляется раствором щавелевой или лимонной кислоты — несколько кристалликов на чайную ложку горячей воды;

...на странице появилось жирное пятно, положите на него промокательную бумагу и прогладьте теплым утюгом, пока весь жир не впитается. Застарелые жирные пятна удаляют порошком магнезии, растворенным в нескольких каплях чистого бензина.

Чтобы...

...клеенка дольше сохраняла яркость, не блекла, не мойте ее мылом и стиральным порошком, а протирайте тряпочкой, смоченной водой, в которую добавлен уксус. Нельзя ставить на клеенку горячие кастрюли, чайники или гладить на ней;

...избавиться от неприятного запаха, появившегося в чемодане или сумке, надо протереть их изнутри тряпочкой, смоченной в уксусе, и просушить на солнце;

...подпалина, образовавшаяся на ткани из-за небрежности при глажении, исчезла, намочите пятно борной кислотой, а затем постирайте вещь в воде комнатной температуры;

...избавиться от застоявшегося в комнате запаха табака, откройте окно и положите в разных местах два-три махровых полотенца, смоченных в холодной воде. Они впитают в себя табачный запах.

СПАСИБО, „ТОПОЛЕК“

В июне этого года я с семьей отдыхал на туристической базе внутренних войск «Тополек». У нас остались самые приятные воспоминания об этом времени. Прекрасный климат, ласковое Черное море, песчаный пляж... Но больше всего помнятся люди, которые работают с отдыхающими. Я имею в виду не только вкусную пищу, чистоту в помещениях и на территории и прочее, свидетельствующее об их добросовестном отношении к своим обязанностям. Приведу один факт.

...Наступает вечер. Повара, рабочие по кухне, водители, библиотекарь, другие специалисты на время меняют свои профессии — становятся музыкантами, певцами, затейниками. Они организовали эстрадный ансамбль «Тополек» и вечерами приглашают отдыхающих потанцевать, повеселиться. Звучат музыка, песни, проводятся аттракционы.

Осуществляется немало и других мероприятий. Лично я, например, за время отдыха побывал в туристическом походе, на двух экскурсиях, принял участие в празднике «Нептун», играл в волейбол в составе команды против соседней базы. А еще — рыбалка! Благодаря всему этому вышел на работу отдохнувшим, полным сил и здоровья. Большое спасибо коллективу турбазы «Тополек», который возглавляет полковник И. Карасик!

Майор Р. КЛИМЕНКО.

826

А. ГОРЛОВ,
участник I семинара
литераторов
внутренних войск

ПОВЕСТЬ

Прости, БАЙКАЛ

— Вперед. Еще нажмем, — неизменно повторял Поликарпыч и опять брал высокий темп.

Показалась просека. Королич думал, что они пересекут ее, но Поликарпыч пошел именно по ней. На просеке пролегла плотно утрамбованная широкая санная колея, метавшаяся от одних могучих спокойных-сонных стволов к другим.

Королич не переставал удивляться: «Почему жмем по дороге? Ничего же нет. Почему не сворачиваем? Сколько еще будем так идти?» Но молчаливая сосредоточенность, резвость, с которой отмерял метр за метром Поликарпыч, заставляли верить, что все делается так, как надо.

Лес оборвался внезапно. Сбежав с небольшого пригорка, деревья, словно по команде, замерли у края простирившейся почти до самого горизонта равнины. Дорога снова сворачивала в чащобу. Поликарпыч остановился. Прищурился, он долго всматривался в белое марево впереди, словно выискивая что-то. Королич проследил за взглядом прапорщика и справа, километрах в полутора, заметил приткнувшуюся к деревьям хибарку.

— Пошли! — скомандовал Поликарпыч. Он двинулся напрямик к зимовью, быстро, уверенно и, что больше всего удивляло Королича, без опаски.

«Старик неосторожен. Может, в зимовье кто-то есть, — напряженно думал Королич. — Может, Матыгин тут и ждет нас, как дорогих гостей... — В эту минуту он обостренно почувствовал тяжесть радиостанции. — И зачем только ее взяли. Вчера в такой лощине оказались, что нечего

было и думать о выходе на связь. Похоже, что и сегодня радиостанция — только обуза». Тело охватила зябкость. Он понимал, что не от холода это, а от волнения, от нарастающей в сердце тревоги. Рука невольно сжала ремень автомата. Еще шаг, еще два, и старик коротко шепнет через плечо: «Обходим с двух сторон, ползком». Вот-вот Поликарпыч выхватит пистолет, а он, Королич, сорвет с плеча автомат. Воображение уже рисовало, что будет дальше. Потом все пойдет так, как он сотни раз видел в кино и как бывало на учениях. Вот здесь, у этой кочки, он упадет и прикроет Пимочкина огнем...

Но халупа, черная от времени, была в нескольких десятках метров, а «старик» все так же размеренно и спокойно продолжал идти вперед. Здесь, над поляной, тишина уже не плыла, а застыла белесой пеленой. И чем ближе подходили они к зимовью, тем глубже и неподвижнее она становилась. Королич ощущал во рту сухость, сердце учащенно билось. А Байкал уже вертелся возле перекосившейся двери.

Мысли сержанта по-прежнему мчались с лихорадочной поспешностью: «За дверь надо, спиной к стене. Поликарпыч, что ж ты! Подстрелят же, как пить дать, подстрелят. Да что он, совсем об осторожности забыл?»

Байкал замер, напрягся, стал втягивать в себя воздух. Островерхние башенки ушей его чуточку подались вперед. Королич невольно метнулся к простенку между окнами. Но выстрела не прозвучало. Королич, несколько смущенный — не заметил бы его переживаний прапорщик — быстро оторвал тело от стены и придвинулся к Поликарпычу, который успокаивал Байкала.

— Подожди, проверить надо. — С этими словами Поликарпыч вытащил какую-то штуковину, похожую на полиэтиленовую фляжку.

 **НАШ КОНКУРС** 

Окончание. Начало в № 10.

«Что он, поить Байкала хочет?» — недоуменно спросил себя сержант и вдруг понял, что в руках прапорщика никакая не фляжка, а одорологический прибор. Он видел такой в канцелярии роты. В поиске незаменим — присосал со следа воздух и храни его запах сколько надо.

«Значит, след, должен быть след», — как током, обожгло Королича. Заглянув через плечо Поликарпыча, он вздрогнул — возле самых дверей виднелся наполовину запорошенный снегом след человеческой ноги.

— Так... Мы послали под кусточком, и он, похоже, тоже на природе отдыхал. Видишь, даже погреться не захотел, — присаживаясь на корточки и поднося к морде Байкала прибор, почти добродушно проворчал Поликарпыч. — А я ведь знал, что же засидишься здесь. Страх, он тоже не тетка, гонит хуже голода.

Байкал дернулся, заметался, но Поликарпыч крепко взял его за ошейник и пристегнул поводок. Овчарка рванулась к поленице, аккуратно выложенной возле задней стенки зимовья, окружила здесь и потащила Поликарпыча через ломкие сухие кусты можжевельника к небольшому оврагу, пересекавшему поляну.

— Давай, сержант, давай! — возбужденные собаки передалось Пимочкину. От быстрого спокойствия не осталось и следа.

Королич пытался разглядеть следы или что-нибудь похожее на них, но ничего не видел. Темп с каждой минутой нарастал. Сержант поразился той резвости, с какой бежал по сугробам Байкал. Чтобы пес не выдохся, Поликарпыч его заметно придерживал.

Королич не мог сказать, сколько продолжалась эта бешеная гонка — час, два или три. Дышать становилось все труднее и труднее. Перед ним маячила широкая спина Поликарпыча. Прапорщик бежал, не останавливаясь, без видимой усталости. Срабатывала ли многолетняя тренировка, или это было нечто другое — то второе, может быть, третье дыхание, которое открывается в минуты особого напряжения, когда сознание близости цели удесятерит силы. Только мысль о Байкале заметно беспокоила Поликарпыча. Прапорщик стал все чаще придерживать собаку. Сержант видел, как с каждым метром все учащенные раздувались, словно мехи, бока овчарки.

Темное пятно на снегу первым заметил Поликарпыч. Еще несколько метров, и они оказались возле кострища. Пара обуглившихся поленьев, байка из-под кильки, ключья разорванной простыни — вот и все, что здесь осталось от ночлега беглеца. Но странно: все это мало привлекало внимание Поликарпыча. Он крикнул Байкалу: «Сидеть!» — отошел в густой пихтач. Нагнулся, что-то рассматривая, потом кликнул Королича.

Сержант рванулся к Поликарпычу:
— Он?

Прапорщик, подняв слегка прищуренный, хитроватый взгляд, ответил не сразу.

— Он ждать нас не будет. Или ты ду-

маешь, сержант, один умеешь на лыжах скакать? Глянь, как он пропахал, — и показал на сохранившийся под мохнатой пихтовой лапой лыжный след.

«Но ведь его не было ни до зимовья, ни после?» — удивленно думал Королич, пытаясь разгадать тайну лыжни.

Поликарпыч словно угадал его мысли:
— Он зачем в зимовье заглядывал? Не визитную карточку для тебя оставить, это как дважды два ясно. Лыжи взял и деру.

— А как же он раньше по тайге-то без лыж?

— Друг сердечный, видно, не раздобыл в поселке, вот санной дорогой и топал.

— Он же теперь оторвется!

Поликарпыч скептически посмотрел на Королича и вдруг подмигнул:

— А тебя мне для чего дали? Чемпион же по лыжам, не так ли?

— Да какой я чемпион, товарищ прапорщик. Всего второй разряд.

— На десятке?

— Так точно.

— Оно и видно, что сразу рвешь, силы гранжиришь, а тут нам, друг любезный, раз пять по десять, может, еще пройти придется. И не просто пройти, а догнать. На тебя теперь вся надежда.

Никак не поймет Королич, то ли подначивает его прапорщик, то ли в самом деле верит, надеется.

— Да я, если надо...

— Конечно, надо, дорогой. Зовут-то тебя как? А то все Королич да Королич, а почитай скоро сутки, как в поиске.

— Виктором зовут.

— Вот и хорошо, Витя. — И уже другим тоном твердо и властно: — Ну что, пошли?

Королич молча двинулся в сторону следа, но Поликарпыч остановил:

— Не туда, браток. Ты в самом деле думаешь, что я в догонялки с Матыгиным играть буду? Нет, мы его должны опередить. Через распадок напрямик двинем. Тяжелее путь-дорожка, зато вдвое короче.

«А вдруг он опять на дорогу свернет?» — хотел возразить Королич. Но Пимочкин, казалось, предугадал его вопрос:

— Больше ему некуда тут сворачивать. На дороги соваться теперь уже не рискнет — знает, что ждут, так что к Гнилой пади у него направление, одно-единственное. Надеется, льдом топи затынуло, а может, тропу какую выведет. Потом к железке выйдет, сядет на подъеме на товарняк — и поминай как звали.

Через распадок, потом в гору шли уже без прежней скорости. Странно, Поликарпыч теперь не подгонял сержанта, напротив, словно нарочно медлил. И совсем неожиданно для Королича прозвучали слова:
— Стой! Перекурим!

А какой перекур, когда оба не курят. Прапорщик достал сахар. Байкал, склонив голову набок, пристально следил за хозяином.

— Умаялся? — ласково спросил Поликарпыч. — Еще немного, дружок, немного.

Он и чувствовал вину перед своим по-

старейшим четвероногим другом, и радовался, что в такой трудный розыск пошел именно с ним. Понятное дело, силенок у Байкала уже маловато. Это верно. А он, Поликарпыч, на что? Чего-чего, а опыта хватает. Вот и выходит, что они с Байкалом, как две руки: что одной несподручно, другая поможет.

Поликарпыч скосил взгляд на сержанта. Тот стоял, привалившись к стволу кривой березы, опустив голову, и машинально вытапывал лыжей снег. Получался большой складчатый веер.

«Знаю, может, и ругаешь, что старого Байкала взял с собой, — продолжал рассуждать сам с собой Поликарпыч. — Много ты понимаешь. Знал бы, чего стоит этот десяток километров, что мы сейчас отмахали. От зимовья до кострища ни слединки. Матыгин не дурак, хитер бандюга, шел до снегопада. Потому, мил человек, и не сидел в зимовье, оторваться хотел. Наверяд ли какой другой пес вывлял бы такой след! Мой старичок-то и выручил».

Поликарпыч снова взглянул на заметно осунувшегося Королича. «А парень ты, видать, кремневый. Держись. Но ведь меня-то провести трудно. Вижу, с ног валишься. Передых-то и тебе нужен. Ну, ладно, посидим полчасика». И нарочно грубовато сказал:

— Чего топчешься? А ну-ка, снимай лыжи! Дай им роздых, если твои ноги не устали.

Королич встрепенулся, послушно снял лыжи, сел на них и, опять прислонившись к березе, вытянул ноги.

— Вот так-то лучше, отдыхай, пока можно.

Рука нащупала в кармане клочок бумаги. Осторожно извлек — квитанция об отправлении теще телеграммы. «Завтра уже Настю встречать должны. А поедет ли она одна? Дождаться исхода поиска будет, это уж точно. Ах, Матыгин, рушишь покой Анастасии моей, а ей волноваться никак нельзя».

— Сдается мне, что Матыгин к Гнилой пади не пойдет. Может быть, вдоль дороги рискнет прорваться к железке? — высказал сержант одолевавшие его сомнения.

Но Поликарпыч не ответил. Полузакрыв глаза, он не хотел освобождаться от дум о жене. Мысли его текли и текли: «Успею ли? Отвезти все-таки самому придется. И надо же закавыка, Матыгин...»

На него смотрели большие теплые глаза. Под длинными ресницами лежала тень не то от усталости, не то от того особого положения, в котором сейчас находилась Настя. Как сейчас он слышит слова Лукиничны: «Да будет тебе, Поликарпыч, изводиться. Да сын у тебя будет. Или ты мне не веришь? Напрасно. Почитай, половину поселка принимала».

Он и сам знает, что авторитет старой акушерки велик. Больше сорока лет она тут. Приехала до войны с мужем. Все вроде у молодых хорошо складывалось, да вот детей не было. А в сорок втором осталась вдовой. И говорили в поселке, что не-

выстраданное материнство выстрадала с другими.

Опять слышит Поликарпыч ее грудной, мягкий голос, удивительно приветливый, располагающий: «У ротного твоего была, кислый он. А что кислый? Людмила его третьим тяжела. Не понимает чужда: счастье ведь это — дети. Один это что? Один это ничего. А у тебя, Поликарпыч, четверо будет. Четверо — это по-людски», — она по-своейски легонько подтолкнула его плечом.

Байкал терся о валенки, то и дело заглядывая в глаза, словно хотел поторопить его: пора, дескать, чего медлишь?

«Погодь немного. Далеко он от нас не уйдет. А нам с тобой топтать еще ого-го. Погодь, погодь малость... — Но тут же спохватился: — И в самом деле, пожалуй, пора». Беспокойно поднялся, оглянулся. И только тут услышал ровное похрапывание Королича.

— Будить надо. Привыкай, парень. Давай, Байкал!

Овчарка в два прыжка подскочила к сержанту и потянула зубами за полу полубубка. Тот сразу открыл глаза.

— Что, тронули?

— Пора, — ответил Поликарпыч. Подняв голову, он обвел взглядом низкое пасмурное небо. — Нам бы по открытому до снега проскочить. Скоро разыграется.

Забрасывая за плечо рацию, Королич спросил:

— Может, на связь выйти?

Поликарпыч покачал головой.

— Бесполезно. Отсюда не возьмет. В низине мы, через сопки волны не пройдут. Ну, тронули!

Подъем они преодолели чуть ли не на одном дыхании. Дальше спуск, стало легче. Глядя на Королича, который после отдыха заметно прибодрился, Поликарпыч радовался: не подводит сержант.

Заметно потеплело. Или от того, что шли они быстро, или к снегопаду стало мягче, но Поликарпыч почувствовал, как исподняя рубашка повлажнела.

Пологая сопка, которую они одолели, упиралась в болото покатым склоном. Вдоль его и решил пойти Поликарпыч. Если Матыгин держит путь к Гнилой пади, то он где-то здесь должен оставить след. Только бы успеть до снегопада. Кажется, вот он уже и начинается. Седая пыль над ними густела, превращаясь в огромный плотный купол из снежинок. А следа все не было. Поликарпыч занервничал. «Должен же быть где-то здесь. Неужели замело и проскочили? Пусть Вайкала? — и тут же отогнал эту мысль. — Если прежде времени собака выдохнется, грош цена будет всему их поиску».

И вдруг впереди в ложбинке замаячили две длинные полосы. Сомнений не оставалось — Матыгин. Идет к Гнилой пади. Жаром обдало спину — не ошибся, теперь наш.

А снег все гуще и гуще. И вот уже земля и небо слились в белую круговерть. Поликарпыч оглянулся на сержанта — молод-

цом, не отстает. Королич походил на снеговика. Целый сугроб на шапке, на плечах. Даже на брови, на ресницы налипали не успевавшие стаявать снежинки.

Началась та часть преследования, когда каждая минута могла стать решающей. Прапорщик весь подобрался, заскользил на лыжах во всю мочь: «Снег, он тебе, Матыгин, на руку, это точно. Одно забыл, Байкал тебя давно ищет. И будь уверен, найдет».

Сзади как паровоз пыхтел Королич, а за ним нырял в пушистом снегу лыжни Байкал, давно приученный к такому способу передвижения по тайге.

Еще километра полтора, и начнется Гнилая падь. А лыжня Матыгина совсем исчезла под свежим покровом снега. Прапорщик остановился, поздравил Байкала и пристегнул поводок:

— Ну, старина, твой черед. След, Байкал, след!

Овчарка несколько раз дернула ушами и вдруг стремительно рванулась прямо к Гнилой пади, потом остановилась, затопталась на месте, поелозила носом в снегу и снова стремительно потянула за собой Поликарпыча, с трудом поспевающего за ней.

«Смотри-ка, напрямик в болото шпарит, — думал он о Матыгине. — Там же трясины, местами в любой мороз не замерзает. А сейчас-то вон как отпустило, да сверху снежком. Западня, чистая западня. Надеешься на широкие лыжи? Наверяд ли проскочишь. Не тут-то было, так я тебя и выпущу. На лыжах не хуже ходим...»

А Байкал так и рвет поводок из рук. Значит, преследуемый рядом.

Прапорщик резко обернулся:

— Сержант, будем брать! Держи к ели, обходи! — В ту же минуту он сбросил с плеч полушубок.

Сержант развернулся и побежал к ели.

— Дальше не суйся, там топь. С оружием осторожно! — В голосе Поликарпыча скользнула строгая нотка.

— Ясно, товарищ прапорщик, — с обидой отозвался Королич.

«Ну были грехи, однако ж это не означает, что я в службе профан... Никак Поликарпыч в топь пойдет? А может, он его от себя подальше отводит, чтоб вдвоем не рисковать. Оттого и в сторону приказал отвалить». На мгновение оглянулся. Меж мелких сосенок по целине быстро удалялись от него два черных пятна.

«Эх, надо было бы сразу попроситься с ним, теперь уже поздно... А вдруг Матыгин и в самом деле к ели повернет?.. Придется брать... А снегопад кончился... Хорошо, виднее будет...»

Он вдруг понял замысел Поликарпыча: вместе с Байкалом нагнать Матыгина, а если тот и не пойдет через топи — стежка-дорожка ему одна — на ель. Тут-то он, сержант Королич, не даст маху. На последнем вздохе будет бежать, а возьмет бандюгу. Докажет он кое-кому, что не самый пропавший в роте человек. Спору нет, приказ состоялся, с должности сняли, но это еще не точка... Он представил, как они с

Поликарпычем возвращаются в подразделение. Комбат непременно спросит о нем, а Поликарпыч помнется малость и этак небрежно бросит: «Дельный парень, без него бы я не взял Матыгина». А еще лучше, если: «Он мне жизнь спас, товарищ комбат». Приятная услада заполняла душу. Еще шире, размашистей стал его бег. Сейчас кустарник проскочит — и он у ели...

Лыжи утопали в мягком, пушистом снегу, цеплялись в мелком кустарнике. Настоящая пытка бежать здесь. Не сразу понял, что взрытый впереди снег — лыжня. «Он, только что он прошел...» — сердце Поликарпыча гулко, учащено застучало в груди. Байкал с новой силой потянул поводок. «В самый раз, можно и дать овчарке полную волю». Но что-то удерживало Поликарпыча.

— Спокойнее, Байкал, не рвись, — шептал он. И тут же поймал себя на мысли, что говорит не собаке, а успокаивает себя.

В нос ударил резкий удушливый запах. «Фу ты, как шибает гнильем. Надо же, Паптюха-Матюха, куда ты забрался...» Ледок, припорошенный снегом, предательски затрещал под лыжами. Байкал взвизгнул. Поликарпыч хотел придержать его и отстегнуть поводок, но овчарка прыгнула и вырвала поводок из рук. Тогда он скомандовал: «Фас, Байкал, фас!»

Что-то неясное, серое обозначилось и пропало впереди — не то фигура человека, не то куст. Скорее всего человек, ибо пятно удалялось. Но тут под ногами лыжи заходили у него ходуном: «В топь. В топь угодили... — Первым было желание позвать Байкала, чтоб не влетел в трясины, но тут же отогнал от себя эту мысль. — Поздно, не услышит, да и услышит — не выполнит команды, впереди у овчарки враг». Громкий вскрик.

— Падла!.. Собаку, уберите собаку!

Злое рычание Байкала, снова крик и ругань. Поликарпыч, пренебрегая опасностью, быстро продрался сквозь кустарник, замер у самой кромки черной, все расплывающейся ямы, в которой барахтались человек и собака.

— Матыгин, вылезь!

— А-а, это ты, гражданин начальник, вот не ожидал... Кобеля убери, кобеля! Утопит меня...

— Байкал, плавай, Байкал, фу!

Овчарка нехотя отпустила Матыгина, а тот или в страхе, что пес снова вцепится в него, или в поисках точки опоры, но вдруг с головой окунул Байкала в снежно-грязную кашу.

— Собаку не тронь! — грозно закричал Поликарпыч.

— Гражданин начальник, вовеки вечные не забуду, помощи, засасывает! — Пытаясь выползти из вязкой массы, Матыгин опять резко дернулся, но погряз еще глубже.

— Байкалушка, дорогой, ну еще немножко... — Он в тревоге смотрел на собаку и с ужасом понимал, что без помощи ей тоже не выбраться. Видно, много хлебнул болотной жижи.

— Начальник, спаси...

А Байкал молчит, из последних сил ра-

ботает лапами. Нет, он тоже стал скулить.
— Гражданин начальник...

Мольба человека о помощи и тяжелое силпое повизгивание Байкала... Пимочкин на какое-то мгновение растерялся, оцепенел. И тут же все прошло: «Нет, сволота, сначала я вытащу Байкала. Друга своего вытащу... А тебя уж потом... Но без Королича не справиться. Как же его вызвать... Стоп! Ракетница».

Белый сполох огня с треском разорвался в вышине, осветив сумеречную темноту Гнилой падн.

«А пока, Байкалушка, я тебя попробую вытащить. Вот только лыжи сниму». Прапорщик осторожно принял кусты лыжами, снял их, на одну встал обеими ногами, а освободившуюся лыжину поднял за носок.

«Нет, Матыгин, не стану я тебя вытаскивать. Вот возьму и шарахну... — Вспомнился Федюха-сосед: «Рупь украл — долой палец, ежели пятерик — тяпай ладонь...» — Да, да, не буду бандюгу спасать, Байкала надо. Никто меня не осудит, никто. Не мог же я обоих, — успокаивал он себя, протягивая лыжину к морде Байкала: — Глупо было бы Байкала бросить, глупо...» Снова голос Федюхи: «...ежели пятерик — тяпай ладонь...»

Голос Федюхи — голос мести. А что-то внутри жжет его, не соглашается с Федюхой. Месть — это не возмездие, а оплата злом. А закон, как же закон? Он справедлив, строг, подчас суров, но человечен. Так им говорил замполит, разъясняя новую Конституцию. Молнией мысль о Насте, о сыне, который еще не родился... Голос Федюхи... «Врешь, Федюха, зло злом не выведешь...» И как бы обрывая пути, охватившие его, Пимочкин на секунду зажмурил глаза и с силой сунул лыжину Матыгину. Судорожно обеими руками ухватился тот за лыжину, и прапорщик медленно потянул его к месту, где стоял сам.

«Может, успею и Байкала», — лихорадочно шептал Поликарпыч, не спуская глаз с овчарки, терявшей последние силы.

— Живее ты!.. Байкала еще надо... — Вот, наконец, Матыгин грязным мешком распластался рядом.

— Товарищ прапорщик! — послышался позади голос Королича. — Я здесь.

— Принимай приятеля! Байкал, милый... Сейчас, сейчас... — Голова собаки почти совсем скрылась в трясине. Байкал разинул пасть, чтобы схватить конец лыжины, но хлынула, забулькала в горле ржавая жижа.

— Прости, Байкал, прости! — всхлипывал Пимочкин, слезы застилали глаза. Он вытянулся вперед, сколько мог, может, еще вынырнет Байкал...

— Товарищ прапорщик, а Байкал где?
— Нету больше вашего кобеля, — зло-радно прохрипел Матыгин, — туда ему дорога.

Прапорщик, пошатываясь, встал во весь рост и медленно потянул руку к кобуре.

— Что ты, что ты! — испуганно заорал Матыгин.

Оторопь охватила Королича — не свершилось бы беды...

— Товарищ прапорщик! — предостерегающе крикнул он.

Поликарпыч скрипнул зубами и непослушными пальцами застегнул кобуру...

Назад возвращались медленно. Матыгин едва тащился. Несколько раз Королич пытался связаться с подразделением, но безрезультатно. Лишь на рассвете, когда поднялись на сопку, сержант услышал знакомые позывные.

— Товарищ прапорщик, вертолет за нами высылают! — доложил Королич. — Спрашивают, как Байкал.

— Нет больше Байкала...

— Не верят, товарищ прапорщик... Вас к рации.

— Я седьмой, как слышите, я седьмой... Что с Байкалом? — Взволнованный голос командира батальона он узнал сразу.

— Задачу выполнили, — и глухо через силу произнес: — Байкала потеряли. — Помедлил и уже твердо: — Настя как? Прием.

— Все в порядке, ждет.

Поликарпыч любит заваривать чай на чаге. Пока он его готовит, я знакомлюсь с его семейным альбомом. Вдруг дверь комнаты открывается и через порог вползает малышка.

— Ну чего тебе, Катерина? — улыбаясь, спрашивает Поликарпыч. Он поднимает дочку на руки и ласково говорит: — Моя младшенькая. Сынка ждал, а дочь народилась. Девка-то какая, вы только поглядите, красавица!

В семейном альбоме вижу Поликарпыча в питомнике, в вольерах, с разными собаками. Вот он с Короличем на тренировке. По стопам Пимочкина пошел Виктор. Теперь он тоже прапорщик, следопыт.

— Об одном жалею, — сокрушенно опускает голову Поликарпыч. — Байкала я так ни разу и не сфотографировал. Какой умница был. Сколько раз мне жизнь спасал. — И в голосе и в позе скорбь, как о близком друге. Кажется, вот-вот сорвется с его уст: «Прости, Байкал, прости! Не мог я иначе. Хотя и вражина он, но все же человек...»

Лейтенант Евгений АРТЮХОВ,
участник I семинара
литераторов внутренних войск

Наследство

Сосняк да разлапистый ельник.
Чуть ниже — темнеют следы,
Где сжался в комок можжевельник
Под пристальным взглядом воды.
И льдины проносятся мимо,
Грузны, холодны и черны...
Тревогою пахнут и дымом
Рассветы военной весны.
Откуда во мне это чувство,
Крутое смещение времен, —
Каким неизведанным руслом
В отцовскую память внесен?
В ней время затишья и боя,
В ней время торжеств и наград
И — «выстоять» — слово такое,
Весомое, точно приклад.

После стрельб

...И когда ты
Со стрельб возвратишься усталый,
Станешь спички ломать,
Непогоду кляня,
Я спрошу тебя,
Как с рукавицей трехпалой
Управляется в стужу
Твоя пятерня?
Ты припомнишь,
Как ветер по стрельбищу рыщет
И лицо от поземки
Горит, как в огне.
И спохватишься:
— Эх, разболтался, дружище!
Каково же отцам-то
Жилось на войне?..

Часовой

Трехэтажную зелень отгрохал июнь
И на площади этой «жилья»
Поселил запевал —

Всех, кто весел и юн! —
От кузнечика до соловья...
Я стоял на посту,
Службу нес не за страх.
А под каждою веткой чащоб
Новоселье справляя
И пели взахлеб.
Я у песни стоял на часах!

В отпуске

Ночной вокзал остался за спиной,
Я вышел к спящим переулкам
Родины.
Раздавленною крупною смородиной
Валялся дождь на пыльной
мостовой...
Я шел и разговаривал с собой,
Припоминая прошлое, грядущее:
Чем жил,
Как жить решил.
И пятилучия
Высоких звезд струились надо мной.
И спор был шаг:
Страна,
Ее душа
Вела меня, сжигая тихой радостью,
Толкала в дверь,
Сгибала доброй радугой
Над безмятежным миром малыша...

На посту

Грузнет лист, горит высокотравье,
Все труднее на раскачку день.
На предохранитель я поставлю
Автомат,
И снова — на ремень,
И — тропой наряда,
По мосточку,
Громким шагом, точно на парад.
Надо мною стройною цепочкой
Так же
Гуси-лебеди летят.
Как-то видно мой грибок осенний,
Зоны заповедной частокол?
Можно ли глядеть без опасений
В темный разлинованный простор?
Не срзигт ли над чужой рекою
Цуля, уготовленная в лёт?
...А меня и ветер беспокоит,
Если незаметно подползет.

СТАЛИ ЧЕКИСТЫ ПАРТИЗАНАМИ

У книги Николая Масолова «Срока у подвига нет» (М., Политиздат, 1978, 184 с., цена 50 к.) есть подзаголовок «Эпизоды героической борьбы против немецко-фашистских захватчиков в Братском партизанском крае». Нетрудно догадаться, что такого края в смысле административном не было. Но он существовал, он был назван так народом в знак братства советских патриотов — русских, белорусов и латышей и находился как раз на стыке трех республик. Протянулся же этот край озеря лесов примерно на 100 километров с востока на запад и на 80 километров с севера на юг.

В Великую Отечественную войну у гитлеровцев горела земля под ногами. Они боялись оторваться от железнодорожных узлов — вокруг партизаны. Безымянный народный мститель очень метко отразил создавшееся положение в таких стихотворных строках: «Земля — крестьянская, леса — партизанские, шоссе — немецкое, а власть — Советская».

Эту власть олицетворяли многочисленные партизанские отряды, о которых рассказывает автор, оперируя материалами, собранными в ходе продолжительного исследовательского поиска. Он отмечает, что среди партизан было немало бойцов и командиров Красной Армии, войск НКВД, людей большого мужества. Не сумев, как ни стремились, выйти из окружения, воины становились народными мстителями, образовывали партизанские отряды и бригады.

В книге действует, например, старший лейтенант Пантелеймон Конопаткин, в недавнем прошлом на-

чальник погранзащиты. Он в партизанской бригаде Владимира Марго ведал разведкой. И как ведал! Своих людей имел чуть ли не во всех учреждениях, созданных оккупантами.

Все громче, взрывами и поджогами, заявлял о себе в тех местах партизанский отряд храбреца из храбрецов — старшего сержанта Сергея Моисеенко. Шел по городам и весям добрый слух о дерзких делах партизан Петра Машерова, которого люди за его стойкость с гордостью называли Дубняком. Машеров был здешним, в Россонском районе на Витебщине преподавал в школе физику и математику. Большое горе выпало на долю партизанского вожака: фашисты подвергли пытке, а затем расстреляли его мать. Но беда не сломила его, сделала еще тверже.

Особое место в книге отведено спецотрядам, которые возглавляли опытные чекисты. Им ставились задачи разведывательного и диверсионного характера, а также связанные с оказанием помощи партизанам, прежде всего в обучении их подрывному делу.

Так, в упоминавшемся уже Россонском районе осенью 1942 года появился и сразу же развил боевую активность отряд чекиста капитана Андрея Петракова. Комиссаром у него был тоже чекист — старший лейтенант Александр Романов. Позднее оба они стали руководителями партизанской бригады «За Советскую Белоруссию».

Летом 1943 года под Невелем (факт совершенно не освещенный в военно-исторической литературе) действовала разведывательная группа Татьяны Киселевой, которую называли «девичь-

ей ватагой». «Эта «ватага», — подчеркивает автор, — единственное в своем роде формирование в летописи народной войны». Секретарь Невельского райкома комсомола Татьяна Киселева закончила спецшколу в Москве и обнаружила редкие способности разведчицы-организатора.

Еще одна, можно сказать, чекистская бригада (почти все ее бойцы и командир Александр Назаров были чекистами) действовала в оккупированной Белоруссии. Эта группа была доставлена сюда на планерах и самолетах в августе 1943 года. За короткий срок, прорываясь даже на территорию Латвии, бойцы-чекисты только на участке между станциями Зилупе и Идрица подорвали 12 вражеских эшелонов.

В книге воздается должное и разведчикам, надолго уходящим в стан врага, этим солдатам невидимого фронта, которые буквально каждый день рисковали жизнью. «Они, — пишет автор, — не могли в минуту смертельной опасности выхватить из кармана револьвер и, отстреливаясь, бежать к лесу-спасителю. И гранат у них не было, чтобы, уж если иначе нельзя, подорвать себя, избавиться от пыток в гестапо. Они сражались другим оружием: цепким взглядом и памятью, хитростью и огромным мужеством».

Благодарный народ свято чтит память партизан, отдавших жизнь за его счастье. Он окружил уважением героев, которые и поныне трудятся на благо любимой Родины. Петр Минович Машеров — кандидат в члены Политбюро ЦК КПСС, первый секретарь Компартии Белоруссии. Коллега Пантелеймона Конопаткина по разведке — Георгий Казарцев работает в Министерстве внутренних дел Белорусской ССР, прошел путь от старшего лейтенанта до генерала. Продолжает службу бесстрашный чекист Александр Владимирович Назаров и многие другие. Вся их жизнь — высокий пример для молодежи.

И. МОСКОВЦЕВ.

НАШЕ ПОСТОЯННОЕ ОРУЖИЕ

В серии «Библиотека солдата и матроса» вышла брошюра «Бдительность — наше постоянное оружие»*. В ней рассматриваются основные направления подрывной деятельности врагов мира и социализма против СССР и его Вооруженных Сил, раскрывается содержание политической бдительности и подчеркивается значение ее дальнейшего повышения.

В первом разделе брошюры автор говорит о способах, к которым прибегают империалистические разведки для сбора информации о странах социализма. Здесь и засылка кадровых разведчиков, и использование международного туризма, и применение всего арсенала технических разведывательных средств, и вербовка агентов из числа советских граждан, и многое другое.

Во второй части брошюры — «Вести решительную борьбу с идеологическими

диверсиями» — говорится об активно действующем пропагандистском аппарате капиталистических стран, о том, как беззастенчиво извращается суть политики КПСС и Советского правительства, оханывается наша действительность. В пестром хоре антисоветчиков ныне все громче раздается голос маоистской пропаганды, оказавшейся в одном ряду с империалистическими идеологическими центрами и антисоветскими зарубежными организациями.

О том, что такое высокая революционная бдительность советских воинов, как она достигается и в чем проявляется, рассказывается в третьей части брошюры. Здесь вопросы повышения бдительности рассматриваются в неразрывной связи с боевой готовностью, авторские рассуждения и выводы подкрепляются убедительными примерами. Брошюра окажет конкретную помощь пропагандистам и агитаторам в подготовке лекций, докладов, бесед.

* Н. А. Душин. Бдительность — наше постоянное оружие. М., Воениздат, 1979, 61 с., цена 5 к.

В. СОКОЛОВ.



ТОВАРИЩЕСКИЙ СУД ЧЕСТИ ПРАПОРЩИКОВ И ВОЕННОСЛУЖАЩИХ СВЕРХСРОЧНОЙ СЛУЖБЫ

Товарищеские суды чести прапорщиков и военнослужащих сверхсрочной службы являются общественными выборными органами. Они призваны охранять честь и достоинство воинского звания прапорщиков и военнослужащих сверхсрочной службы, активно содействовать воспитанию их в духе коммунистической морали и нравственности, советского патриотизма и интернационализма, строгого и точного соблюдения законов, военной присяги, воинских уставов и приказов, правил социалистического общежития, а также предупреждению правонарушений и проступков со стороны этих военнослужащих, созданию обстановки нетерпимости к нарушениям воинской дисциплины, аморальным и антиобщественным поступкам.

Действующее Положение о товарищеских судах утверждено Указом Президиу-

ма Верховного Совета СССР от 4 июля 1973 года и объявлено приказом Министра внутренних дел СССР.

Товарищеские суды чести создаются в частях, в управлениях соединений, учреждениях и заведениях. Руководство ими осуществляют командиры части, соединения, начальники учреждения, заведения, в которых созданы суды.

Если в данной части состав прапорщиков и военнослужащих сверхсрочной службы малочислен, то по решению командира соединения, соответствующего ему или вышестоящего начальника товарищеский суд в ней может не создаваться, а прапорщики и военнослужащие сверхсрочной службы принимают участие в выборах товарищеского суда в одной из расположенных в непосредственной близости частей или в вышестоящем штабе. В отдельных случаях при малочисленности состава прапорщиков и военнослужащих сверхсрочной службы допускается создание гарнизонных товарищеских судов чести.

Товарищеские суды избираются на общих собраниях прапорщиков и военнослужащих сверхсрочной службы в составе пяти, семи или девяти человек из числа наиболее авторитетных, добросовестно выполняющих служебные обязанности, безусловно дисциплинированных прапорщиков, военнослужащих сверхсрочной службы. В состав суда могут быть избраны один-два офицера. Число членов суда в указанных пределах устанавливается собранием перед выдвижением кандидатур. Не рекомендуется избирать в состав товарищеского суда командира (начальника) части, соединения, в которых создан суд.

Товарищеский суд избирается тайным голосованием сроком на два года. Выборы

проводятся в начале учебного года в сроки, определяемые командиром (начальником) части. Собрание по выборам товарищеского суда созывает командир части. Оно считается правомочным, если в нем участвует более половины общей численности прапорщиков и военнослужащих сверхсрочной службы.

Если по условиям дислокации не представляется возможным провести общее собрание, то по решению командира соединения, части и ему равного выборы товарищеского суда производятся на собрании прапорщиков и военнослужащих сверхсрочной службы. Норму представительства устанавливает тот же командир.

Члены избранного суда из своего состава избирают открытым голосованием председателя, его заместителя и секретаря. Состав товарищеского суда объявляется в приказе командира части.

Товарищеские суды чести наделены широкими полномочиями. Они могут рассматривать дела о проступках, недостойных звания прапорщика, военнослужащего сверхсрочной службы и несовместимых с принципами коммунистической морали и нравственности, о нарушениях воинской дисциплины и общественного порядка, нерадивом отношении к сбережению государственного и общественного имущества, о мелких хищениях, а также об отдельных малозначительных преступлениях, которые по закону могут быть переданы на рассмотрение товарищеского суда, об имущественных претензиях на сумму до 100 рублей прапорщиков и военнослужащих сверхсрочной службы друг другу при их согласии на рассмотрение дел в товарищеском суде.

Право принятия решения о передаче дела на рассмотрение товарищеского суда чести принадлежит командирам (начальникам) частей, соединений, в которых проходят службу прапорщики и военнослужащие сверхсрочной службы, совершившие проступок. Это решение может быть принято командиром по собственной инициативе, на основе постановления собрания прапорщиков, в связи с заявлением потерпевшего, по предложению товарищеского суда чести. Кроме того, товарищеский суд чести рассматривает дела, прекращенные в уголовном порядке и переданные в соответствии с законом на его рассмотрение.

Получив от командира части материалы о проступке того или иного прапорщика, суд производит их проверку. Председатель суда вправе произвести проверку лично, поручить ее своему заместителю или любому члену суда. Положение требует, чтобы член товарищеского суда, производящий проверку материалов о проступке, не был начальником привлекаемого к суду военнослужащего. По сложным делам проверку можно поручить и нескольким членам суда. При этом производящий ее обязан взять письменные объяснения по существу дела от военнослужащего, совершившего проступок, очевидцев его недостойного поведения, потерпевших и других лиц, которые располагают сведениями об обстоятельствах

этого проступка. Целесообразно также приобщить к делу служебную, а на члена КПСС (ВЛКСМ) партийную (комсомольскую) характеристику, копию служебной карточки и последней аттестации. Эти документы должны быть надлежащим образом оформлены, подписаны и заверены. Все должностные лица обязаны оказывать товарищескому суду содействие в получении необходимых сведений и документов.

Материалы проверки докладываются председателем товарищеского суда командиру (начальнику) части, который после ознакомления с ними принимает окончательное решение — привлечь ли виновного к товарищескому суду или к дисциплинарной ответственности. После принятия решения суд обязан в 15-дневный срок рассмотреть дело.

Во всех случаях о результатах проверки проступка ставится в известность лицо, привлекаемое к товарищескому суду, ему предоставляется возможность лично ознакомиться с материалами дела, после чего он вправе ходатайствовать перед председателем суда о дополнительной проверке отдельных фактов или материалов, об истребовании тех или иных документов и вызове дополнительных свидетелей.

При отклонении заявленных ходатайств председатель суда обязан в письменном виде указать основания отказа.

Интересен опыт работы товарищеского суда чести, возглавляемого офицером М. Новицким. Характерно, что все его члены, а их девять, — коммунисты, большинство из них ветераны части, награждены знаком «За отличие в службе». Здесь представители почти всех подразделений. Суд планирует свою работу на квартал. В планах предусматривается проведение бесед с военнослужащими, склонными к нарушениям воинской дисциплины, прапорщиками и военнослужащими сверхсрочной службы, ранее представившими перед судом, посещение семей, выезды членов суда в отдаленные подразделения как для проведения бесед, так и для участия в работе советов прапорщиков и военнослужащих сверхсрочной службы, общих собраний.

Большое внимание председатель и все члены суда чести уделяют подготовке к заседаниям суда. На них приглашаются по 6—8 представителей от каждого подразделения. Среди них обязательно есть те, кто нарушает воинскую дисциплину, недостойно ведет себя в быту, общественных местах. Стало правилом до разбора проступка военнослужащего на суде чести заслушивать его на совете прапорщиков и военнослужащих сверхсрочной службы, что дает возможность более полно учитывать мнение коллектива, оказывать действительное влияние на воспитание и исправление провинившегося.

Прапорщик Д. Киселев одно время стал недобросовестно относиться к выполнению должностных обязанностей, злоупотреблять спиртными напитками. Его поведение рассмотрели на суде чести прапорщиков, выявили общественный выговор. Но этим не ограничились. По поручению председателя

суда чести с Д. Киселевым неоднократно встречались члены суда прапорщики М. Тербул, Н. Худяков, интересовались его службой, учебой, поведением. Все это помогло Киселеву твердо стать на ноги, в корне изменить отношение к делу. По инициативе суда чести взыскание с прапорщика было снято. Сейчас он повышен в должности — стал старшим контролером. И таких примеров немало.

Товарищеский суд чести, установив виновность привлеченного к нему, может применить одну из следующих мер общественного воздействия: товарищеское предупреждение; общественное порицание; общественный выговор; ходатайствовать о снижении в должности; ходатайствовать о снижении на одну ступень в воинском звании военнослужащих сверхсрочной службы; ходатайствовать об увольнении с действительной военной службы.

Товарищеский суд, кроме того, может обязать виновного в установленный судом срок возместить причиненный материальный ущерб в пределах, не превышающих 100 рублей. При этом возмещение ущерба, причиненного государству военнослужащим при исполнении служебных обязанностей, производится по правилам, установленным Положением о материальной ответственности военнослужащих.

Во всех случаях на виновного не может налагаться более одной меры общественного воздействия, предусмотренной Положением о товарищеских судах. Тем более недопустимо применение мер, не предусмотренных этим Положением.

Товарищеский суд может ограничиться рассмотрением проступка и не применять мер общественного воздействия, если виновный, чистосердечно раскаявшись, принесет извинение коллективу или потерпевшему и добровольно возместит причиненный ущерб.

При установлении обстоятельств, свидетельствующих о необходимости привлечения прапорщика к уголовной ответственности, товарищеский суд, не вынося решения по существу дела, возбуждает перед командиром части ходатайство о передаче материалов военному прокурору.

Важно, чтобы при рассмотрении дела выяснялся не только сам факт нарушения, но и причины, способствовавшие совершению проступка (случаи грубого нарушения внутреннего порядка, бесконтрольности, нетребовательности, примиренческого отношения к неправильному поведению военнослужащих со стороны должностных лиц, либо сослуживцев привлеченного к суду). Обо всем этом суд обязан информировать соответствующих командиров. Решение суда чести принимается большинством голосов членов суда, объявляется на его заседании, а затем в письменном виде представляется командиру части. В необходимых случаях оно может объявляться в приказе по части.

Решение товарищеского суда чести может быть обжаловано командиру части в течение трех дней со дня объявления решения. Эта жалоба должна быть рассмотрена в срок до 7 дней, а при проверке жа-

лобы — до 20 дней. О принятом решении сообщается заявителю. Если командир найдет жалобу обоснованной или обнаружит, что решение суда противоречит обстоятельствам дела, закону или Положению о товарищеском суде, он должен предложить товарищескому суду вторично рассмотреть дело.

Повторное рассмотрение дела, конечно, нежелательно, поскольку оно снижает воспитательную роль и авторитет товарищеского суда. Вот почему следует особо тщательно подходить к проверке сообщения о проступке, подготовке к проведению заседания товарищеского суда и вынесению решения. Все члены товарищеского суда обязаны глубоко знать Положение об этих общественных органах и строго руководствоваться им в своей деятельности.

В случае возбуждения товарищеским судом чести ходатайства о снижении прапорщика (военнослужащего сверхсрочной службы) в должности или увольнении с действительной военной службы, а также о снижении в воинском звании военнослужащего сверхсрочной службы командир части в недельный срок должен представить по команде решение суда со своим заключением.

Решение по этим ходатайствам принимается начальником, которому предоставлено такое право, в месячный срок с момента поступления к нему ходатайства и доводится в месячный срок до сведения прапорщиков и военнослужащих сверхсрочной службы той части, в которой служит привлекавшийся к суду.

Решение товарищеского суда о применении мер общественного воздействия имеет силу в течение года. Если лицо, в отношении которого вынесено решение, за это время не подвергнется дисциплинарным взысканиям или мерам общественного воздействия за другие проступки или правонарушения, то мера воздействия считается погашенной.

Работа товарищеского суда чести, как показывает практика, далеко не исчерпывается рассмотрением конкретных дел. Каждого привлекавшегося к суду он берет под постоянный контроль. Члены товарищеского суда в тесном контакте с командирами, политработниками, партийными и комсомольскими организациями, со всем коллективом прапорщиков и военнослужащих сверхсрочной службы призваны помочь оступившемуся военнослужащему исправить свои недостатки, стать в ряды мастеров боевой службы, передовиков подразделения, части.

Одним словом, товарищеский суд должен стремиться к тому, чтобы всей своей деятельностью оказывать максимальную помощь командирам, политорганами в воспитании прапорщиков и военнослужащих сверхсрочной службы в духе требований морального кодекса строителя коммунизма, строгого и точного исполнения законов, военной присяги, воинских уставов и приказов командиров и начальников.

Подполковник В. ТУКАЛКИН.

841



ДОСТИГНУТОЕ НЕ ПРЕДЕЛ

В преддверии XXII Олимпиады у нас, пожалуй, не найти комсомольской организации, в которой бы заметно не активизировалась спортивная работа. И комитет ВЛКСМ прилагает немало усилий, чтобы комсомольцы систематически занимались спортом, были значкистами ВСК, спортсменами-разрядниками, инструкторами-общественниками. Это и понятно. Ведь спорт делает человека волевым, мужественным, способным переносить все трудности военной службы.

Члену комитета ВЛКСМ коммунисту лейтенанту С. Погорелову вменили в обязанность помогать комсомольским организациям подразделений развивать массовый спорт, постоянно интересоваться, как идет работа по подготовке спортсменов-разрядников, значкистов ВСК. Сам тов. Погорелов регулярно занимается спортом, по многим его видам сдал разрядные нормы. Он с огоньком взялся за порученное дело. Сейчас заметно увеличилось число комсомольцев-военнослужащих, участвующих в соревнованиях, особенно в предвыходные и выходные дни. Чаше стали проводиться турниры по волейболу, баскетболу, шахматам, лично-командные первенства по стрельбе, лыжам, кроссу. Стало правилом, что спортивные команды, защищающие честь коллектива по тому или иному виду спорта, накануне соревнований приглашаются в комитет ВЛКСМ. На этих встречах нередко присутствуют командиры части, секретарь парткома. Теплые слова напутствия, добрые пожелания, конкретные советы и рекомендации помогают воинам добиваться высоких спортивных результатов.

Мы значительно оживили спортивно-массовую работу среди членов ВЛКСМ — офицеров и прапорщиков. На заседании комитета обсудили вопрос о вовлечении в спорт военнослужащих этих категорий. Рекомендовали комсомольским организациям подразделений шире привлекать их к проведению различных соревнований. Среди комсомольцев — офицеров и прапорщиков нашлось немало судей по спорту, появились и чемпионы части. Хорошими спортсменами зарекомендовали себя офицеры В. Головин, Н. Малиновский, прапорщики Н. Диденко, В. Галитаров и многие другие.

Однако в некоторых комсомольских коллективах есть и недостатки в спортивной работе. Нас, например, заинтересовало, почему в двух подразделениях, находящихся в равных условиях по боевой службе и учебе, показатели по физической подготовке разные.

Изучив деятельность этих комсомольских организаций, мы пришли к выводу, что в подразделении, где бюро ВЛКСМ возглавляет сержант В. Овод, активисты, члены бюро постоянно уделяют внимание спорту, являются застрельщиками различных соревнований, оказывают помощь отстающим по физической подготовке. И досуг личного состава проводится здесь интересно. Это в немалой степени помогает воинам качественно выполнять задачи боевой службы. В подразделении 85 процентов воинов — спортсмены-разрядники, значкисты ВСК. В коллективе сложилась обстановка подлинной дружбы и войскового товарищества.

В организации ВЛКСМ, где секретарем бюро ефрейтор Е. Кузичев, напротив, активисты не проявляли должной активности в спорте, некоторые из них сами не сдали норм ВСК и не являются разрядниками. Вопросы примерности комсомольцев в учебе редко обсуждались на заседаниях бюро ВЛКСМ, комсомольских собраниях. В выходные дни не практиковалось состязаний по военно-прикладным видам спорта. Мало этим интересовались и офицеры подразделения.

Мы приняли решение распространить опыт передовой комсомольской организации, а ефрейтору Е. Кузичеву помочь наладить спортивную работу. И сейчас уже наметились некоторые сдвиги в лучшую сторону.

Личная заинтересованность офицеров, партийных и комсомольских активистов подразделений — вот что лежит в основе спортивных достижений коллектива. Инициатива комсомольцев всегда находила поддержку у командира, партийного комитета. Например, недавно комитет ВЛКСМ учредил переходящий приз «За лучшую спортивно-массовую работу». Им награждается комсомольская организация, добившаяся высоких показателей в спорте в каждом квартале.

По предложению членов ВЛКСМ и с помощью членов спортивного комитета реконструированы две спортивные площадки, отремонтирован спортивный инвентарь в карауль-

ных помещениях. Наряду с этим мы посмотрели, как он хранится и используется в подразделениях. Оказалось, что в некоторых ротах перекладины были неисправны, гимнастические маты при проведении занятий отсутствовали. Мерами командира недостатки были устранены.

Спорт — надежный помощник воинов в боевой службе, учебе и дисциплине. Комитет ВЛКСМ делает все необходимое, чтобы спортивная жизнь в подразделениях была ключом.

Старший лейтенант Н. ЗАЙЦЕВ,
секретарь комитета ВЛКСМ.

НЕ ТОЛЬКО ГРАМОТЫ

Хорошо помню: когда я прибыл с учебного пункта в подразделение, в первой же беседе с новичками командир роты сказал, что без физической закалки солдату трудно выполнять служебные обязанности. Позже убедился в этом сам: быстрее других уставал на полевых занятиях, на боевой службе. Командир отделения дополнительно занимался со мной по физической подготовке, да и я старался не отстать от других. Постепенно мускулы мои окрепли, появилась легкость в движениях. Мне казалось странным, что я лучше стал успевать по гимнастике, расторопнее действовал на тактических занятиях, при отработке нормативов по ЗОМП. А удивительного ничего не было: помогли мне в этом регулярные физические тренировки. И не только мне, но и многим моим товарищам. Мы стали значкистами ВСК, спортсменами-разрядниками, отличниками боевой службы, боевой и политической подготовки.

На собственном опыте убедился, что спорт сплачивает коллектив, делает его дружным, способным успешно решать возложенные задачи. Взять, к примеру, наше подразделение. Спорт в жизни воинов занимает немаловажное место. О необходимости хорошей физической закалки каждого из нас часто идет речь на партийных и комсомольских собраниях, заседаниях бюро, совещаниях актива. Составлен план в честь Олимпиады-80, в котором предусмотрены различные мероприятия: военизированные эстафеты, состязания на первенство взводов по лыжам, гимнастике, преодолению полосы препятствий, кроссы, марш-броски и т. д.

В роте не проходит ни одного предвыходного и выходного дня без спортивных соревнований. Солдаты любят стрелковый спорт, волейбол, гимнастику. Интересно проходят шахматные и шашечные турниры.

Коммунисты роты помогают нам организовать и провести досуг воинов, спортивные состязания. Незаменимо участвуют в них командир подразделения, его заместитель по политчасти, секретарь партийной организации.

С первых дней службы в подразделении молодых солдат мы стараемся при-

вить им любовь к спорту, оказываем помощь в выработке физической выносливости. Например, «освоить» гимнастические снаряды рядовому В. Семькину помогли сержант В. Кондратьев, старший сержант М. Литвинов. Сейчас рядовой Семькин — значиком ВСК, спортсмен-разрядник, отлично успевает по всем предметам боевой учебы. Недавно ему присвоено воинское звание «ефрейтор».

Военнослужащие хорошо понимают, что высокие спортивные результаты нужны не только для вымпелов и грамот, а в первую очередь для боевого совершенствования, достижения новых рубежей в социальном соревновании, качественного решения возложенных задач. В роте дружный коллектив, постоянно поддерживается хороший внутренний порядок, нет грубых нарушений воинской дисциплины, 79 процентов солдат и сержантов — спортсмены-разрядники, значикисты ВСК. За зимний период обучения рота отчиталась по всем предметам на отлично.

Рядовой С. СТЕЛЬМАХ,
спорторганизатор роты.

ТАМ, ГДЕ СПОРТ В ПОЧЕТЕ

Почти два года прошло с тех пор, как в роту прибыл рядовой Ш. Магомеддибиров. Тогда вряд ли кто предполагал, что этот среднего роста паренек сможет увлечь спортом целый воинский коллектив.

— Рядовой Магомеддибиров, — представился он командиру, решившему проверить физическую подготовку новичков.

— К снаряду! — приказал офицер.

Уверенно и легко выполнил упражнение воин. Затем второе, третье... В каждом движении чувствовалась тренированность и сила. После занятий командир побеседовал с молодым солдатом. Оказалось, Шахрурамазан Магомеддибиров давно подружился с гимнастикой, легкой атлетикой, участвовал в различных соревнованиях.

Поначалу удивляло всех то, что при любых обстоятельствах Шахрурамазан находил время для занятий спортом. Иной раз все так намаются за день, что только об отдыхе и думают, а он идет тренироваться.

— И охота тебе мучиться? — спросил его как-то сослуживец. — Отличную оценку получишь и так.

Магомеддибиров помолчал, а потом на вопрос ответил вопросом:

— А вы про прапорщика Гайнутдинова в многотиражной газете читали?

— Это тот, который задержал преступника?

— Да, но перед этим он почти двое суток шел по следу. И хватило сил не только задержать, но и обезвредить преступника, — Шахрурамазан посмотрел на собеседника и добавил: — А вот вы бы не выдержали. На кроссе — задыхаетесь, на перекладине — беспомощны...

542

Возразить солдату было нечего, но разговор этот он, видимо, запомнил и к занятиям по физической подготовке начал относиться серьезнее. Постепенно все больше и больше солдат стали заниматься спортом.

Через некоторое время воины избрали Ш. Магомеддибирову спорторганизатором роты. И дела пошли на лад. Учитывая, что в нашем суровом северном краю не так уж много выпадает дней, когда можно заниматься на спортплощадке, солдаты во время ремонта казармы углубили пол и вдоль одной из стен установили брусья, перекладину, соорудили помост для занятий тяжелой атлетикой. Этот импровизированный спортгородок никогда не пустует. Увлеченные солдат и сержантов роты спортом заметно повлияло на все стороны жизни воинского коллектива.

Предотвратил побег осужденного рядовой Л. Чеботарь. Отличился на боевой службе комсомолец А. Америкбеков, Р. Шуфляк, В. Кушир. Всем им помогла сила и выносливость, приобретенные благодаря систематическим тренировкам. А на последней проверке рота по физической подготовке признана сильнейшей в части.

Лейтенант В. КУЛИКОВ.

ОБЩАЯ ЗАБОТА

Известно, что качество спортивно-массовой работы в подразделении, части во многом зависит от того, насколько правильно она спланирована, т. е. когда намечено, что, в какие сроки провести, кто отвечает за организацию тех или иных мероприятий.

Подобные задачи и решает спортивный комитет части. В состав его входят военнослужащие, которые любят спорт, преданы ему. Работа комитета планируется на каждый период обучения. В плане учитываются и мероприятия, проводимые обществом «Динамо». Он рассматривается в парткоме и комитете ВЛКСМ, затем утверждается командиром.

Спортивным комитетом разработаны положение о соревнованиях и график их проведения. Уже в этом году прошла военнизированная эстафета на первенство подразделений. Победителям вручены грамоты и кубок. Программа ее включала выполнение нормативов по ЗОМП, огневой, тактической, физической подготовке.

Члены спортивного комитета участвуют в приеме у личного состава норм Военно-спортивного комплекса. Раньше имелось немало недостатков в подготовке военнослужащих к соревнованиям, при проведении их допускались отступления от установленных правил. Мы обсудили этот вопрос, выработали и провели в жизнь меры по устранению недочетов. В частности, на семинаре спорторганизаторов рот с приглашением комсомольских активистов

шла речь об улучшении организации спортивных состязаний и игр, сдачи норм ВСК.

Много сил вкладывают активисты, например прапорщик Н. Нечаев, рядовой С. Кокурников и другие, в создание спортивной базы. При участии советов клуба, ленинских комнат в части состоялись спортивные вечера, показательные выступления спортсменов-динамовцев. Регулярно транслировались по местному радиоузлу выступления отличников, спортсменов-рядников, тех, кто добился высоких результатов в спорте.

Немало пришлось нам потрудиться, чтобы поднять качество судейства на соревнованиях. При спорткомитете создали судейскую коллегию. С будущими судьями провели несколько занятий по легкой атлетике, пулевой стрельбе, преодолению полосы препятствий. Приняли у них зачеты по знанию условий соревнования и правилам судейства, организовали показательные соревнования. Теперь во всех ротах есть квалифицированные судьи, что положительно сказывается на качестве всей спортивно-массовой работы.

Пропагандируя достижения передовых спортсменов, мы стараемся показать, что те воины, которые дружат со спортом, как правило, — отличники боевой службы, боевой и политической подготовки, классные специалисты. Взять хотя бы рядового С. Скурихина. С первых дней он увлекся лыжным спортом. С помощью товарищей систематически тренировался не только в умении ходить на лыжах, но и на гимнастических снарядах, полосе препятствий, в совершении кроссов, марш-бросков. Это позволило ему закалить свой организм, приучить себя к длительным физическим нагрузкам. Вскоре воин завоевал первый разряд по лыжам, а через год стал отличником, классным специалистом.

О том, что спорт помогает воинам в службе, говорит и такой пример. За зимний период обучения неплохих показателей в спортивно-массовой работе добилось подразделение офицера В. Глухова. Оно же является одним из лучших в части по выполнению задач боевой службы и социалистических обязательств. Немалая заслуга в этом самого командира: он личным примером увлекает подчиненных на достижение высших спортивных результатов, регулярно тренируется, участвует в различных соревнованиях, стал чемпионом части по плаванию.

Некоторые военнослужащие, например рядовые А. Булатов и А. Смирнов, вышли в большой спорт и участвовали в финальных соревнованиях VII Спартакиады народов СССР. По итогам смотра-конкурса на лучшую постановку спортивно-массовой работы во внутренних войсках наш спортколлектив занял первое место и был награжден вымпелом начальника внутренних войск.

Майор А. ОНИКИЕНКО,
член спортивного комитета части.

ВАШИ ЧЕМПИОНЫ

Футбольная гвардия



Олимпийский чемпион, заслуженный мастер спорта Л. Яшин.

Фото из фондов Центрального музея ВВ МВД СССР.

1920 год. То тут, то там вспыхивают антисоветские заговоры. Днем и ночью, почти не зная отдыха, ведут чекисты беспощадную борьбу со всеми, кто мешал жить и строить молодой Советской Республике. И все же в короткие передышки воины находили минуты, чтобы... погонять мяч. Это еще нельзя было считать спортом. Но эти «сорванцы», как называли их, и положили начало замечательным командам, в рядах которых выросли многие знаменитые футболисты страны.

О какой-либо спортивной форме не могло быть и речи, а о бутсах и вовсе приходилось только мечтать. Но спорт становился неотъемлемой частью жизни войск, и командиры поддерживали энтузиастов. Сколько было интересных матчей! В Петрограде игра между футболистами войск ГПУ и гарнизоном Петропавловской крепости длилась три дня и закончилась с перевесом в один мяч в пользу чекистов.

В 1923 году организованное по инициативе Ф. Э. Дзержинского Московское пролетарское спортивное общество «Динамо» решило создать показательную футбольную команду — ту

самую, которая сегодня известна не только у нас в стране, но и далеко за ее пределами. Сейчас московское «Динамо» — одиннадцатикратный чемпион СССР, пятикратный обладатель Кубка страны.

Создавались команды и в других городах. Лучшие игроки войск участвовали в составах различных сборных во многих соревнованиях. А когда было принято решение о проведении первенства СССР среди клубных команд, три динамовских футбольных коллектива — Москвы, Киева и Ленинграда стали его участниками. Пришла и первая крупная победа. Блестяще выступив в сезоне 1936 года, динамовцы-москвичи, выиграв все матчи, установили первый рекорд, набрав сто процентов очков.

Успех не был случаен. Подготовка резерва шла в каждой части, в каждом соединении. Передо мной — пожелтевший довоенный номер многотиражной газетной дивизии имени Ф. Э. Дзержинского. Небольшая заметка «Любимый спорт» и подпись — красноармеец А. Хомич. Да, тот самый Алексей Хомич, который станет кумиром всех мальчишек послевоенных лет.

Отлично стартовали динамовские команды и в первенстве СССР 1941 года, но разразилась война. Часть игроков ушла на фронт, часть осталась в тылу. Но футбол не забылся. Разве можно выбросить из истории матч в блокадном Ленинграде, когда нужно было доказать всем, что город живет, живет и даже находит время для футбольных встреч. И с передовой, чтобы занять место на линии ворот, спешил вратарь — красноармеец 20-й дивизии войск НКВД Виктор Набутов.

9 мая 1945 года советский народ отпраздновал Победу в Великой Отечественной войне. А через четыре дня был поднят флаг первого послевоенного первенства страны, на ко-

тором московское «Динамо» завоевывает титул чемпиона СССР, демонстрируя заметное техническое превосходство над остальными участниками турнира.

Динамо́вцы первыми из советских футболистов посетили в ноябре 1945 года родину футбола — Англию. Газета «Дейли экспресс» писала тогда: «Имя московского «Динамо» стало магическим с тех пор, как в мрачные холодные дни 45-го года русские футболисты впервые посетили Британию. В то время все русские рассматривались как «сверхлюди», и мы увидели, как блеск этой славы отражается на футболках».

Послевоенный период — неоднократные победы в первенствах страны, розыгрышах Кубка СССР. Сборная футбольная команда СССР побеждает на XVI Олимпийских играх в Мельбурне. В составе сборной — Л. Яшин и Б. Кузнецов, представители внутренних войск.

Превосходно выступили динамовцы в году 50-летия Великой Октябрьской социалистической революции: они заняли четыре высших места в чемпионате страны, завоевали Кубок СССР, все основные призы футбольного сезона.

Как признание мировой спортивной общественностью популярности динамовского футбола можно оценить прощальный матч Льва Яшина, состоявшийся в 1971 году между сборной командой «звезд мира» и сборной командой «Динамо». И в 1972 году, подтверждая свой класс, динамовцы Москвы впервые за всю историю отечественного футбола вышли в финал розыгрыша Кубка кубков Европы. А в 1975-м — блестящая победа в этом турнире киевлян, выигравших затем и Суперкубок, что принесло им звание лучшего футбольного клуба Европы.

Много было спортивных встреч, различных состязаний, много их еще впереди. Закончить этот небольшой



Атакует киевлянин
О. Блохин.



Капитан тбилисского
«Динамо» М. Мачаидзе
после победы
в розыгрыше Кубка СССР
по футболу 1979 года.

рассказ о динамовцах хочется высказыванием известного в прошлом вратаря Алексея Леонтьева: «Мы, спортсмены, сидели в клубе театрального общества и вели спор о том, как завоевывается авторитет и в жизни, и в искусстве, и в спорте. В разгар спора в зал стремительно вошел Николай Черкасов. Все наши соседи встали — и молодые актеры, и убеленные сединами знаменитости. Только мы с удивлением смотрели на происходящее. «Встайте! Это же Черкасов! Черкасов!» — произнес известный актер. И мы встали! До нас, к сожалению, с запозданием дошло, что эти люди, поднявшись, отдавали дань мастерству великого актера.

Да, в ту минуту нам было стыдно. Но урок не пропал даром. Мы научились уважать подлинные заслуги, получили ответ в нашем споре об авторитете.

Не так уж важно, на каком месте сегодня «Динамо». И у великих случаются неудачи. И, быть может, кто-то из читателей встанет, когда на поле выйдут динамовские футбольные команды».

Капитан С. КОЛГАНОВ.

Фото автора.

Сто строк с места событий

СПАСЛИ ХЛЕБ

Старший сержант сверхсрочной службы Н. Молодкин и несколько его товарищей возвращались в подразделение. По обе стороны шоссе простирались бескрайние поля пшеницы. До службы в армии Николай был трактористом в Башкирии. Не один урожай пришлось выпестовать и убрать ему. «Хороший нынче хлеб, есть где развернуться комбайнерам», — сказал он водителю сержанту Столбину. «Да, такой урожай и убирать приятно, — ответил Сергей. — Тут не только комбайнерам, и нашему брату шоферу работы хватит».

Машина прошла небольшой поселок и снова вырвалась в поле. Справа из-за поворота повеяло дымом. Присмотревшись, Николай Молодкин различил еле заметные языки пламени. Видимо, от небрежно брошенной сигареты загорелась трава вдоль дороги, и огонь ветром перебрало на посевы. «Хлеб горит!» — крикнул Молодкин. Машина остановилась, и сидевшие в ней комсомольцы сержант сверхсрочной службы Г. Третьяков, младший сержант сверхсрочной службы А. Смаев и рядовой Б. Шекиладзе

бросились к полю, хватая на ходу лопаты, брезент, куртки, ветошь.

Пламя на глазах росло. Сбивая его, воины старались отсечь очаг от хлебной нивы. Огонь не сдавался, заходил с наветренной стороны. Но здесь сержант Столбин уже забрасывал землей горящие стебли.

В эти минуты никто из них не думал об опасности, все были охвачены одним порывом: отстоять урожай, в который вложен труд сотен людей.

Более часа продолжалась схватка воинов с огнем, пока к месту пожара не прибыли жители поселка и окончательно не ликвидировали опасность. Усталые, но радостные и оживленные воины направились к машине, не замечая ни ссадин, ни ожогов.

Приехав в подразделение, доложили командиру: «Приказ выполнен. Прибыли без замечаний. Приняли участие в тушении пожара на колхозном поле».

А спустя несколько дней к командиру части обратился председатель колхоза с просьбой поощрить отважных воинов за спасение народного добра.

Майор В. ЧУМАЧЕНКО.



На первой странице обложки: «На маршруте все нормально...»
Фото Р. Рязанова.

Главный редактор
ГАВРИКОВ Ф. К.

Редакционная коллегия:
АСТАШИН В. В.,
БАРСУКОВ В. В.,
БОГОДУХОВ П. Г.,
ВЛАСОВ В. П.,
ГОРБОВ М. В.
(зам. главного редактора),
ГРИГОРЬЕВ Е. А.
(ответственный секретарь),
ЗЮЗИН М. М.,
ЗЮКИН И. Е.,
КАЛИНИН Ю. И.,
КУЗНЕЦОВ В. А.,
КУЗНЕЦОВ К. Л.,
ЛОГУНОВ М. С.,
МАЛЮШКИН Г. А.,
НЕЧАЕВ Е. А.,
ОГЛОБЛИН К. С.,
СЕРГЕЕВ О. М.,
СЕРЕДИНСКИЙ В. П.,
СМОЛИН А. Ф.,
ЯБЛОКОВ В. П.

Оформление номера
ЕВДОКИМОВОЙ Т. М.,
ЩУКИНА С. Н.

Корректоры
БУЛАТОВА З. А.,
ГАВРИЛОВА Е. Ю.

ХОТЯ ПИСЬМО И НЕ ОПУБЛИКОВАНО

Как нам сообщил подполковник В. Лобанов, письмо жены офицера Г. Мелехиной обсуждено на совещании политотдела части. Факты, изложенные в нем, подтвердились.

Действительно, выходные дни офицерам здесь представлялись нерегулярно, графики несения службы составлялись несистематически.

Офицер В. Жорницкий строго предупрежден. Намечены мероприятия по улучшению работы с семьями военнослужащих.

Журнал распространяется
только по подписке
через политорганы
внутренних войск.

Сдано в набор 24.8.79.
Подписано в печать 1.10.79.
Г-22020. Формат бум. 70×108^{1/16}
Высокая печать. Усл. печ. л. 8,4.
Уч.-изд. л. 11,5. Заказ 5662.
Адрес редакции: 111250, Москва,
Е-250, авиоментальный ящик 165,
тел. 273-79-75.
Типография им. Воровского.

Константин Иванович НИКИТИН



После тяжелой непродолжительной болезни 3 августа на 61-м году жизни скончался заместитель Министра внутренних дел СССР, член КПСС с 1943 года, генерал-лейтенант внутренней службы Константин Иванович Никитин.

Министерство внутренних дел СССР понесло тяжелую утрату.

К. И. Никитин родился 20 октября 1918 года в гор. Калинин, в семье служащего. После окончания Московского авиационного института им. С. Орджоникидзе в годы Великой Отечественной войны работал на предприятиях авиационной промышленности.

В 1945 году К. И. Никитин направляется на учебу в Высшую партийную школу при ЦК КПСС. С 1947 по 1953 год работал в ЦК Компартии Молдавии. В 1953 году К. И. Никитин выдвигается на ответственную работу в аппарат ЦК КПСС.

В 1966 году К. И. Никитин назначается на должность заместителя Министра внутренних дел СССР, где и работал до последних дней своей жизни.

На всех постах партийной и государственной работы К. И. Никитин проявлял высокую деловитость, партийную принципиальность и требовательность. Работая в должности заместителя Министра внутренних дел СССР, он отдавал все свои знания и богатый опыт, большие организаторские способности, энергию и настойчивость делу укрепле-

ния социалистического правопорядка и совершенствования деятельности органов внутренних дел.

Отличительной чертой К. И. Никитина являлось большое трудолюбие, высокая ответственность за порученное дело, скромность, чуткое и внимательное отношение к людям.

Коммунистическая партия и Советское правительство высоко оценили заслуги К. И. Никитина перед Родиной, наградив его орденом Октябрьской Революции, двумя орденами Трудового Красного Знамени, орденом «Знак Почета» и многими медалями.

Светлая память о Константине Ивановиче Никитине — верном сыне Коммунистической партии и советского народа, посвятившем всю свою жизнь служению партии и нашей социалистической Родине, навсегда сохранится в наших сердцах.

Л. И. Брежнев, Ю. В. Андропов, В. В. Гришин, А. А. Громыко, А. П. Кирилленко, А. Н. Косыгин, А. Я. Пельше, М. А. Сулов, Д. Ф. Устинов, К. У. Черненко, В. В. Кузнецов, Н. А. Тихонов, И. В. Капитонов, М. А. Яснов, А. М. Школьников, Н. И. Савинкин, С. П. Трапезников, В. А. Голиков, Н. А. Щелестов, Р. А. Руденко, Л. Н. Смирнов, В. И. Терехов, С. К. Цвигун, М. С. Смиртюков, В. С. Папутин, Ю. М. Чурбанов, И. Т. Богатырев, П. А. Олейник, Н. А. Рожков, Б. Т. Шумилин, В. С. Свистунов, Б. В. Кравцов, В. М. Блинов, А. К. Орлов.

* * *

В связи с безвременной кончиной заместителя Министра внутренних дел СССР К. И. Никитина в адрес Коллегии и партийного комитета МВД СССР поступили соболезнования от республиканских, краевых и областных партийных и советских органов, от союзных министерств и ведомств, от министерств и управлений внутренних дел, от учреждений и предприятий.

Получены также соболезнования от министерств внутренних дел социалистических стран.



НАШ КОНКУРС

Отслужу, как надо, и вернусь...
Фото прапорщика Ю. Чумакова.